



# Pen Display

PD1161

User Manual

English/日本語/  
Deutsch/Français/Italiano/  
/ /Polski/Nederlands  
Español/Português/  
/Melayu/Svenska

Windows 7 or later, macOS 10.12 or later

## Precautions

1. Please read this manual carefully before using, and keep it well for future reference.
2. Before cleaning the pen display please unplug the power cord and wipe with a soft damp cloth, do not use any kind of detergents.
3. Don't expose this product to water or other liquids. Take care to never spill liquids onto the pen display, digital pen, power cable, or power adapter.
4. Do not place the pen display or digital pen on where is unstable or a height.
5. Do not place the tablet on where children reaching easily in order to avoid danger.
6. Do not place the display and digital pen close to the magnetic field.
7. Only power supplies shown on the nameplate can be used for the display. If you have questions about the power supply which you are using, please consult the distributor of your display.
8. To protect your display, please switch off the power when it is not in use. During blackouts or not using for long time, please unplug the display from the socket.
9. Don't overload the socket or lengthen the power wire, which may lead to electric shocks.
10. Make sure no foreign bodies get inside the monitor through grooves and prevent liquid from splashing on the display as to prevent short-circuit or fire.
11. If the display has a breakdown, do not open the main case and try to repair it by yourself. Please ask for a service for proper repair and maintenance.
12. When the following situations occur, please unplug the power adapter and you may need a service for full repair and maintenance:
  - A. The power wire or plug is damaged or worn out;
  - B. There is liquid splashed inside of the display;
  - C. The display has fallen or the LCD is broken;
  - D. When obvious abnormalities occur to the display.
13. While getting the components replaced, you are supposed to guarantee that the repairman is using the substitute components specified by the manufacturer. Unauthorized component replacement might cause fire, electric shocks or other dangers.

# Content

<b>Precautions</b> .....	<b>2</b>
<b>1. Product Overview</b> .....	<b>4</b>
1.1 Product Introduction .....	4
1.2 Product and Accessories .....	4
1.3 Display Connection .....	7
1.4 Driver Installation .....	8
1.5 Pen Nib Replacement .....	9
<b>2. OSD Setting</b> .....	<b>10</b>
<b>3. GAOMON Driver Setting</b> .....	<b>11</b>
3.1 Device Connection Prompt .....	11
3.2 Working Area Setting .....	12
3.3 Pen Buttons Function Setting .....	16
3.4 Pressure Sensitivity Setting .....	17
3.5 Pen Pressure Testing .....	18
3.6 Calibration .....	19
3.7 Enable the Windows Ink Feature .....	20
3.8 Mouse Mode (Only for specific models) .....	21
3.9 Customize Press Keys and Pressure Curve .....	22
3.10 Data Export and Import .....	23
<b>4. Specifications</b> .....	<b>24</b>
<b>5. Trouble Shooting</b> .....	<b>25</b>
5.1 Possible Breakdowns Related to DISPLAY .....	25
5.2 Possible Breakdowns Related to FUNCTIONS .....	26
<b>6. Contact Us for After-sales Service</b> .....	<b>27</b>

## 1. Product Overview

### 1.1 Product Introduction

Thanks for buying GAOMON PD1161 Pen Display. This is a new generation of professional battery-free pen display, which can greatly improve your work efficiency of painting and creation, and full of fun. You can freely painting and writing, depicting different lines and colors, just as the pen writes on the paper, which brings you a real shock experience.

To give you a better understanding and using of your tablet, please read this user manual carefully. The user manual only shows the information under Windows, unless otherwise specified, this information applies to both Windows and Macintosh systems.

### 1.2 Product and Accessories

#### 1.2.1 Pen Display

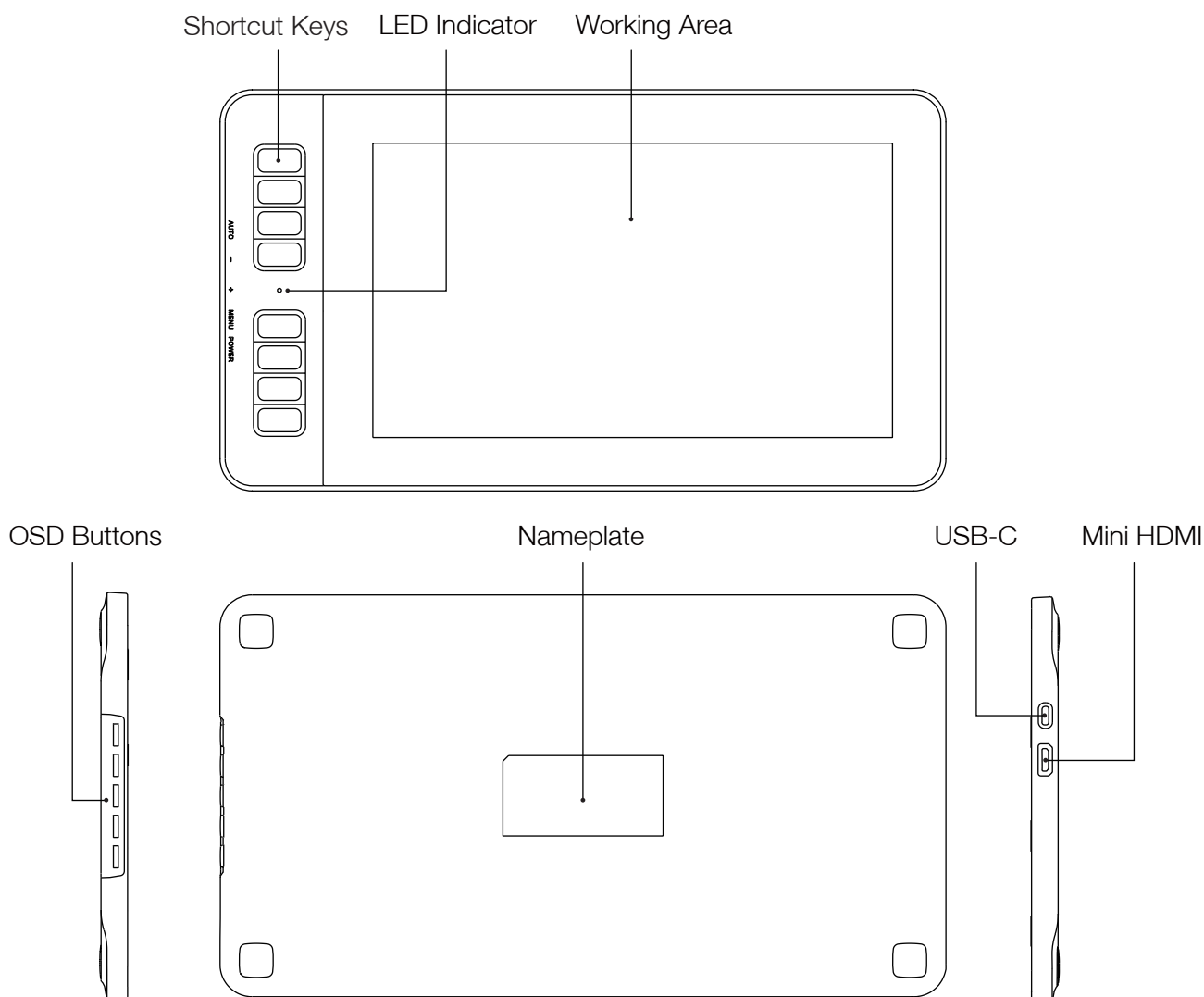

### 1.2.2 Digital Pen

The digital pen is battery-free and boasts 8192 levels of pressure sensitivity.

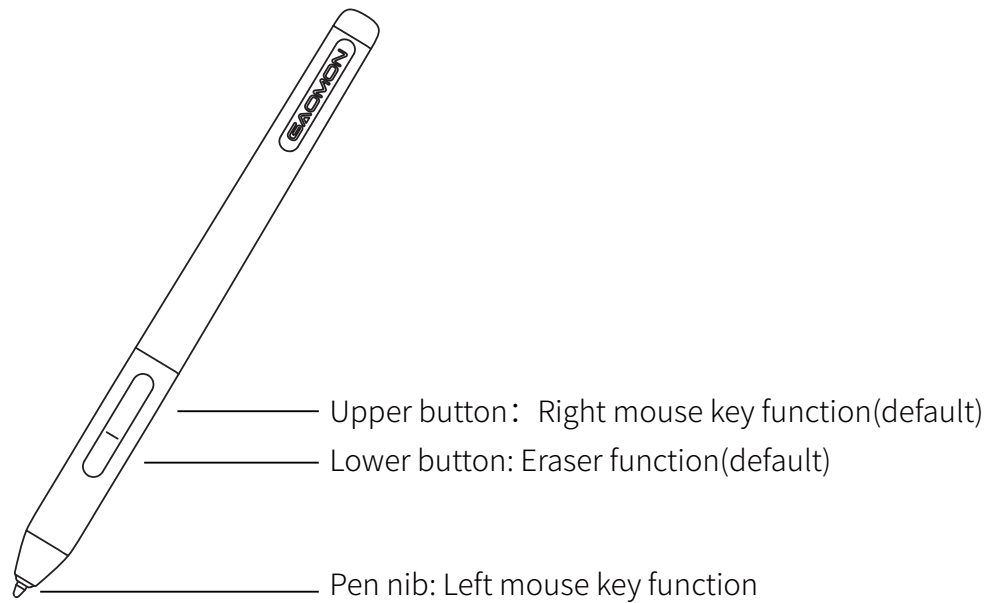

### 1.2.3 3-in-2 Connection Cable

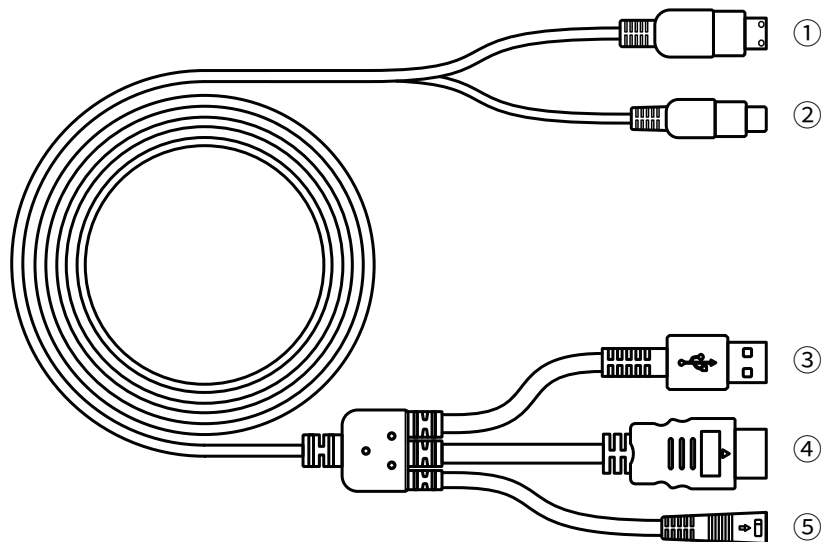

- ① Mini HDMI    ② USB-C    ③ USB-A    ④ HDMI    ⑤ Power

### 1.2.4 Power Adapter

Please select the appropriate plug according to your country or region, and assemble it to the power adapter (the plug that comes with the product will be different depends on countries and regions).

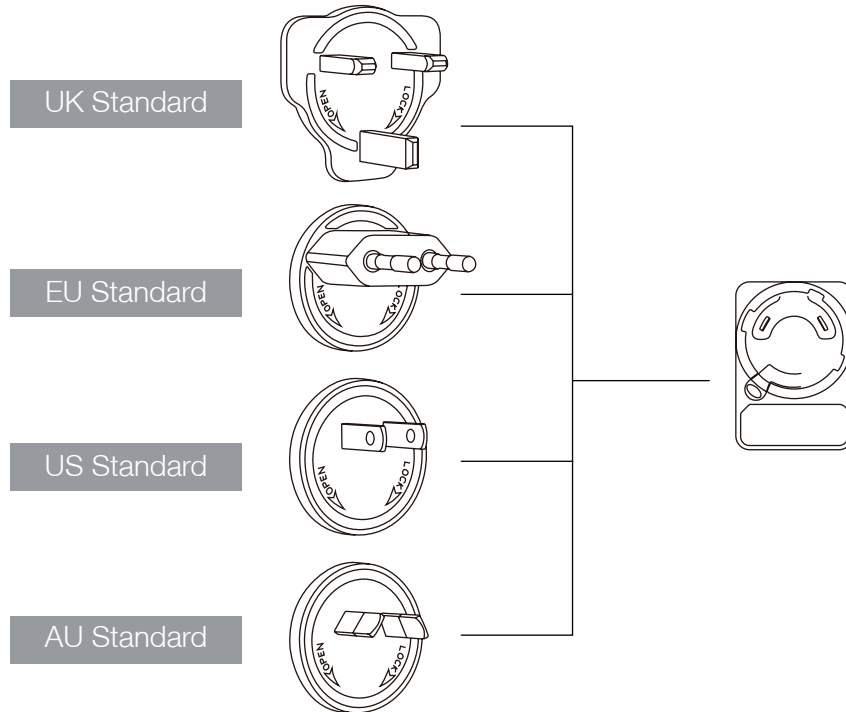

#### Assemble

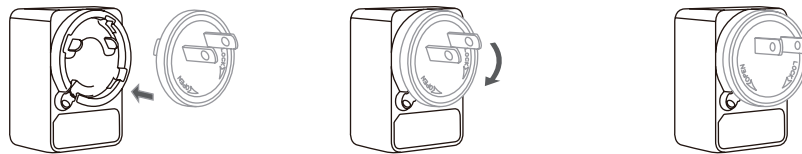

#### Disassemble

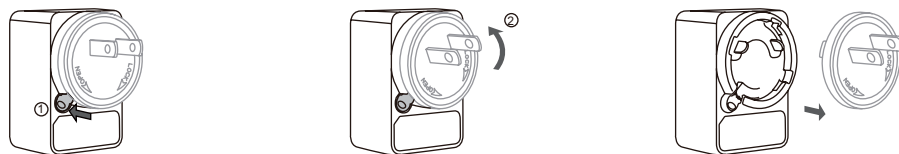

### 1.2.5 Accessories

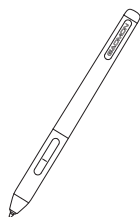

Pen AP50

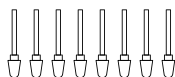

Replacement Nibs  
(Inside the pen holder)



Pen Holder

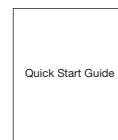

Quick Start Guide

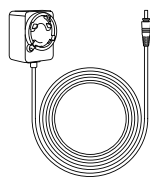

Power Adapter

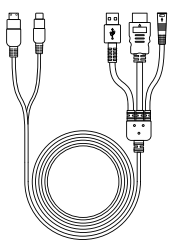

Integrated Cable

### 1.3 Display Connection

1. Connect your PC and the display with integrated cable.
2. Plug the power adapter into the cable power connector and turn it 90 ° to ensure that the plug does not come off and connect the power adapter to the power source.
3. Turn on computer and switch on the display, the LED indicator will show the current status: Green means working normal, Red means no signal.

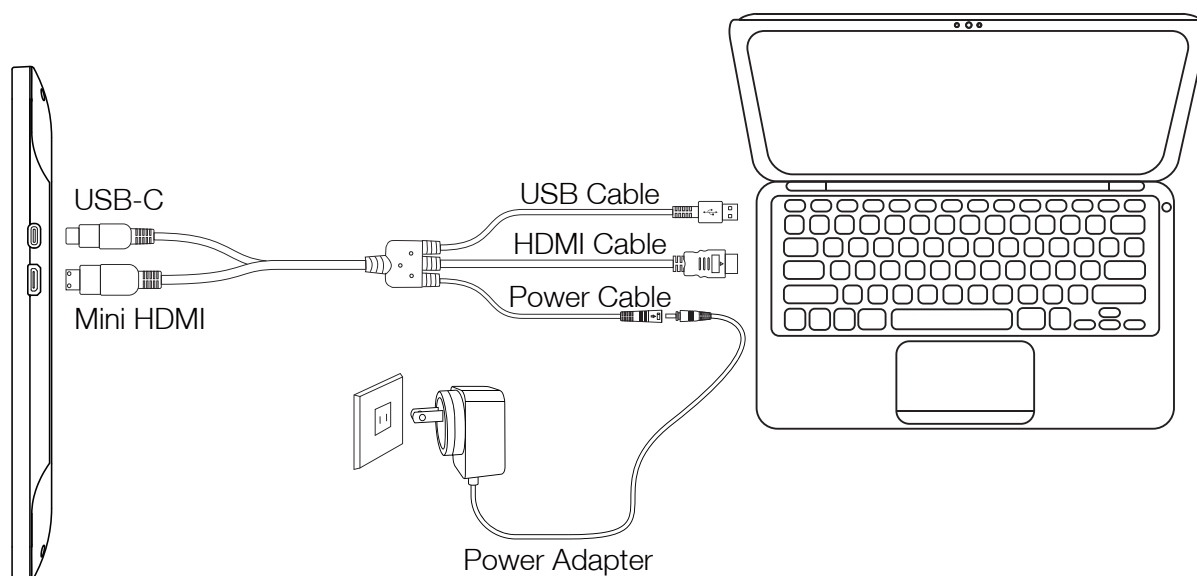



## 1.4 Driver Installation

### 1.4.1 OS Support

Windows 7 or later, macOS 10.12 or later.

### 1.4.2 Install Driver

Please download the driver from our website: [www.gaomon.net/download](http://www.gaomon.net/download)

After finishing installation, you can find the grey driver icon  in the system tray area, which means the driver was installed successfully; when you connect the tablet to computer, the icon will become orange , which means the driver has already recognized the tablet and you can start using it now.

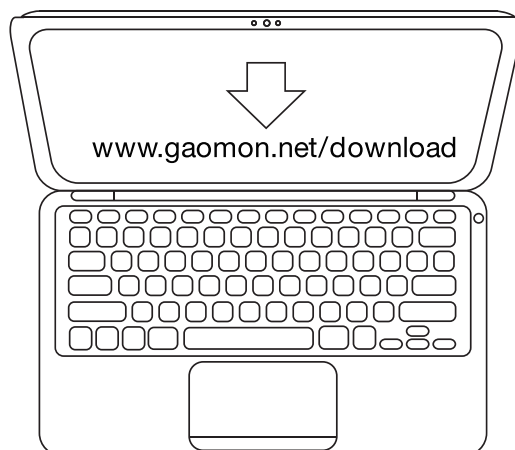

#### Note:

1. Before installing, you need to uninstall other driver of similar products, including the old driver of this product.
2. Before installing, please close all graphics software and anti-virus software to avoid unnecessary mistakes.

## 1.5 Pen Nib Replacement

1. The nib will wear off after using for a long time, then you need to replace a new nib.
2. Unscrew the pen holder and take out a new nib.
3. Insert the old pen nib into the hole at the bottom of the pen holder and tilt the pen to pull out the nib.
4. Insert a new pen nib into the stylus and push the nib until it stops.

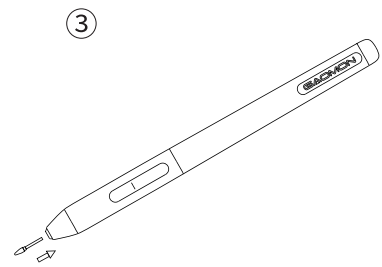
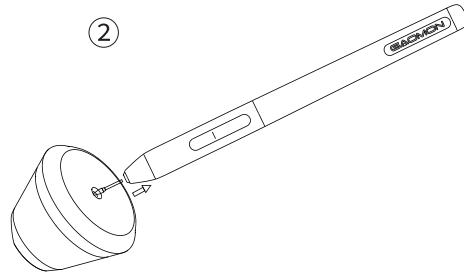
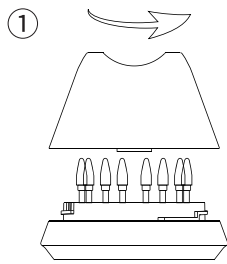

## 2.0 OSD Setting

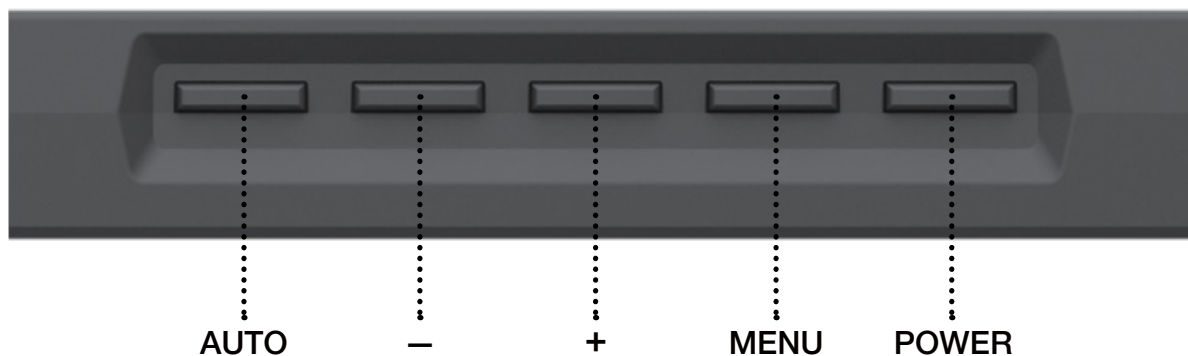

**AUTO** : Before entering menu, it's function is auto adjustment. After entering menu, it's function is back to previous menu.

- : After entering menu, it's function is to down/left/decrease.

+ : After entering menu, it's function is to up/right/increase.

**MENU** : Press to call up the menu, after entering menu, it's function is confirm.

**POWER** : Power on/off the display.

Remark : Through the OSD menu, you can adjust the screen brightness, contrast, color and other parameters.

## 3.0 Function Settings

### 3.1 Device Connection Prompt

1. No Device Detected: The computer does not recognize the tablet.
2. Device connected: The computer has recognized the pen display.

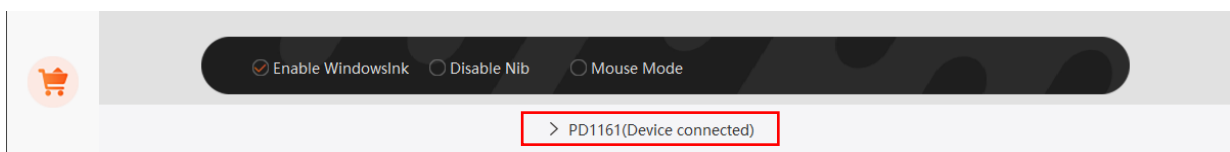
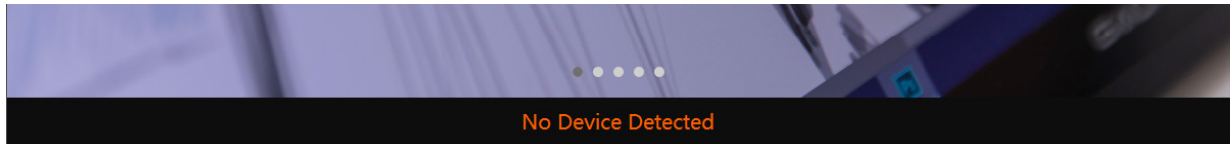

## 3.2 Working Area Setting

### 3.2.1 Using Multiple Monitors

The location of cursor depends on the screen mode you chose when connected the pen display to an external display (such as laptop or all-in-one PC), for instance:

In Duplicate Mode, the pen display and the external display will show the same picture, and the cursor will be displayed on each monitor simultaneously.

In Extend Mode, you need to choose the monitor on the driver interface to decide the cursor location. When the location of the cursor is decided, you can map the working area on the driver interface.

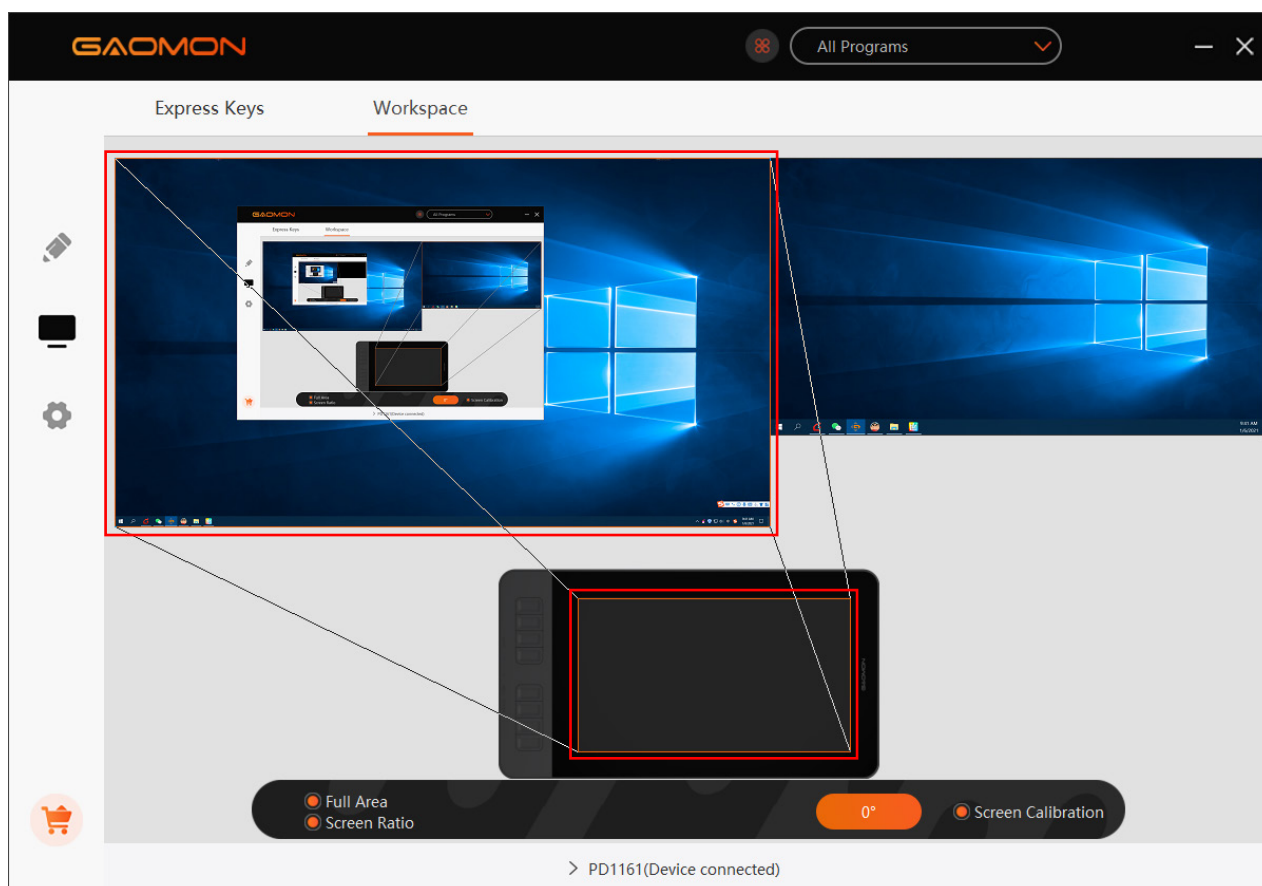

### 3.2.2 Working Area Setting

Define the tablet area that will be mapped to the screen area.

1. Full Area: the entire active area of the tablet. This is the default setting.
2. Custom Area: Drag the corners of the foreground graphic to select the screen area.



### 3.2.3 Rotate Working Area

By changing the direction of the pen display to provide more choices for users. Four directions are available.

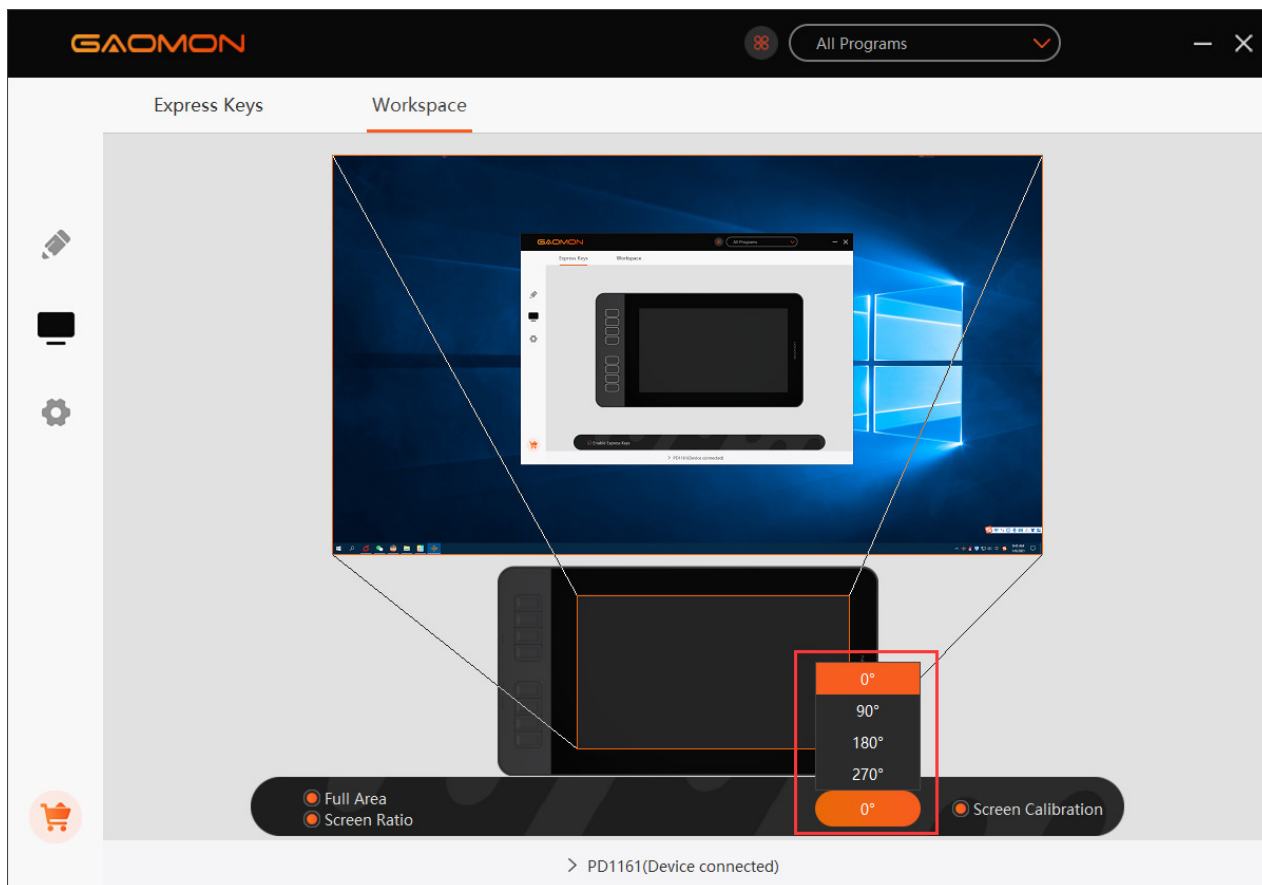

### 3.2.4 Shortcuts Keys Function Setting

Default Setting: Place the cursor on the shortcut key or click the express key to find the default values.

Customized Setting: Select the function to be achieved on the pop-up dialog box, and it will be saved automatically.

Enable/Disable Press Keys: Check/Uncheck "Enable Press Keys"

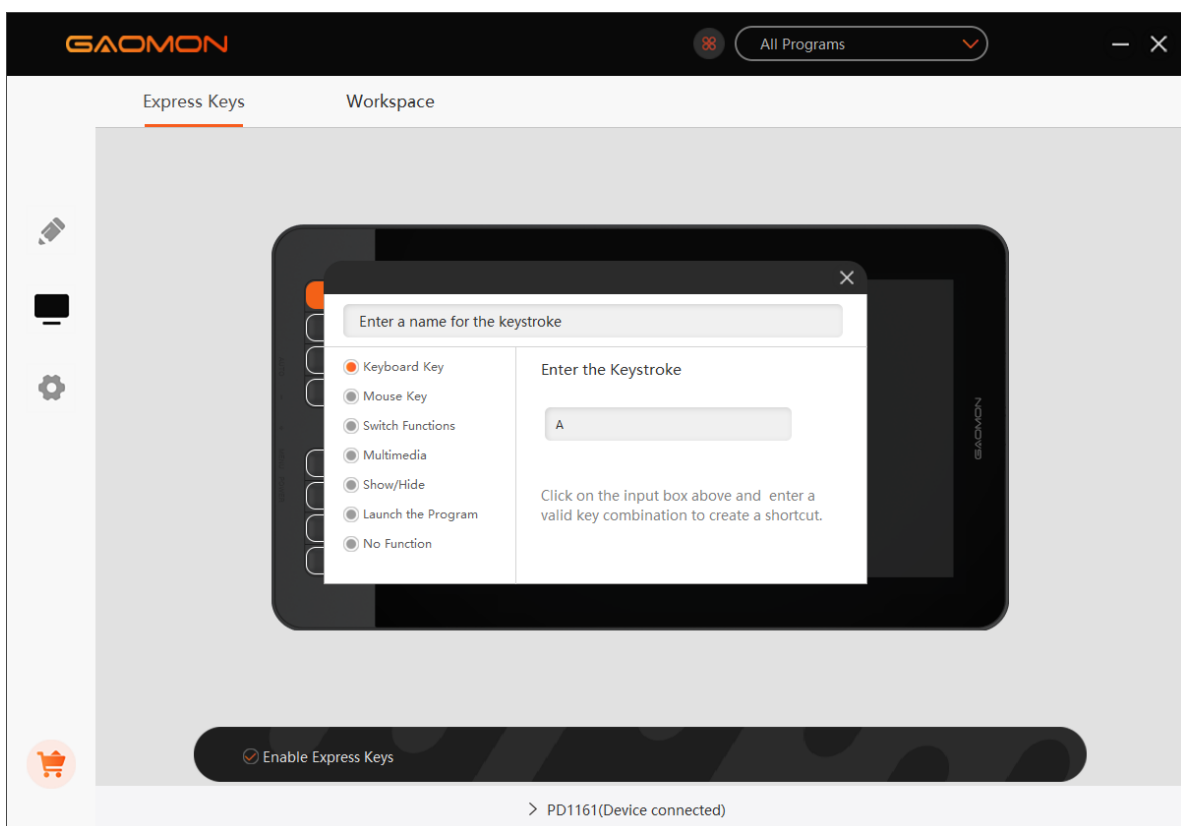

### 3.3 Pen Buttons Function Setting

Customized Setting: Select the function to be achieved on the pop-up dialog box, and it will be saved automatically.

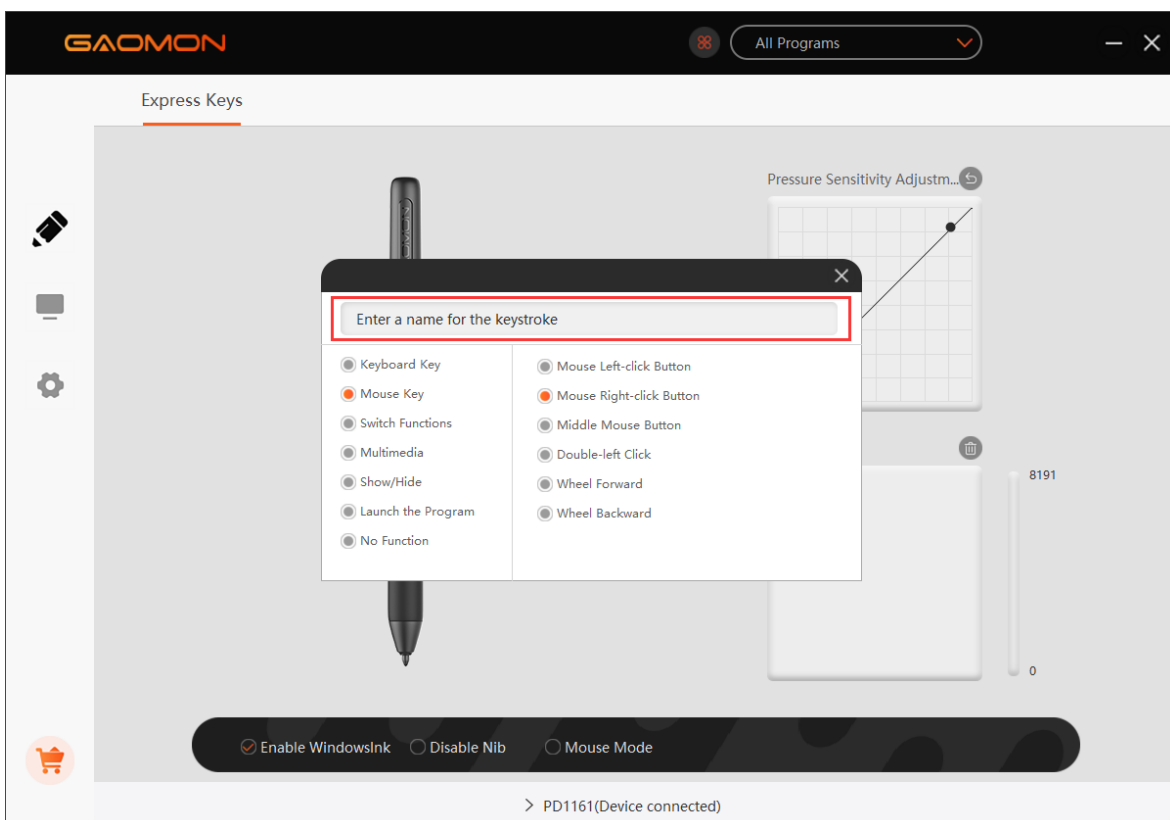
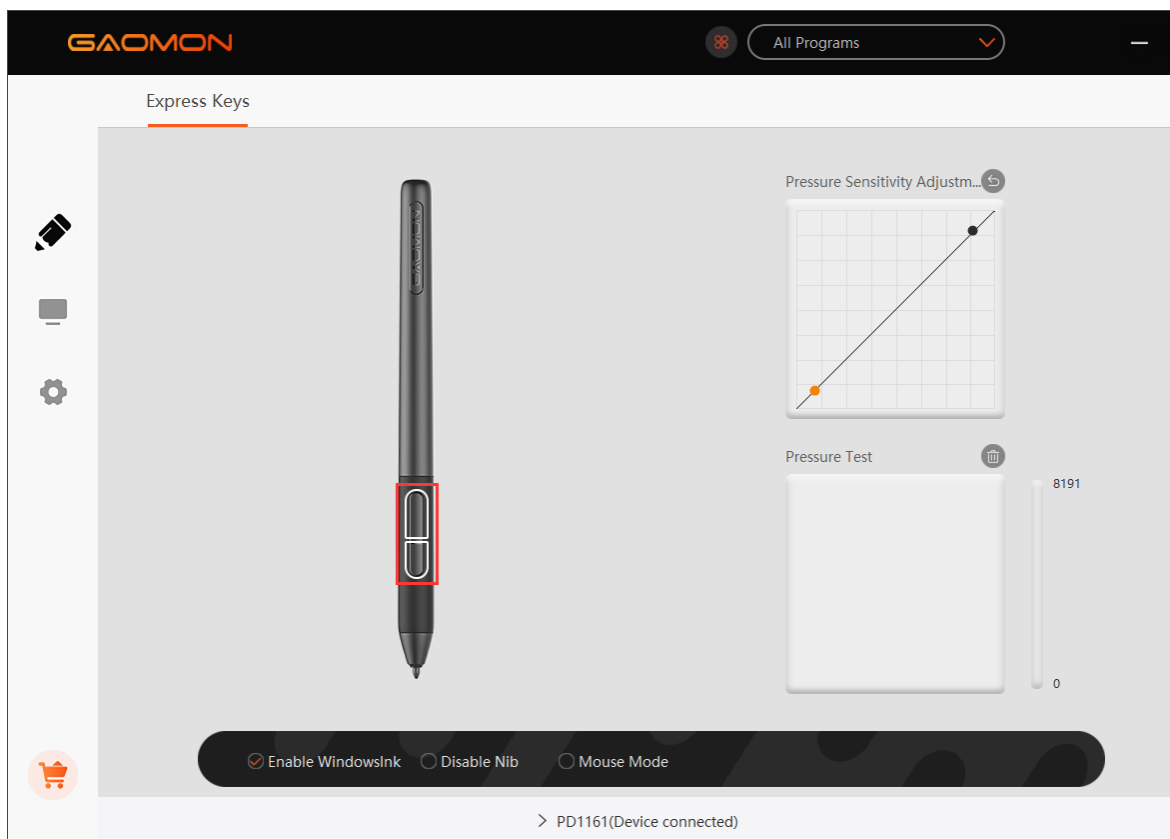

### 3.4 Pressure Sensitivity Setting

The pressure sensitivity will be changed by dragging the points of the pressure curve.

Drag the points to the upper left for higher sensitivity.

Drag the points to the lower right for lower sensitivity.

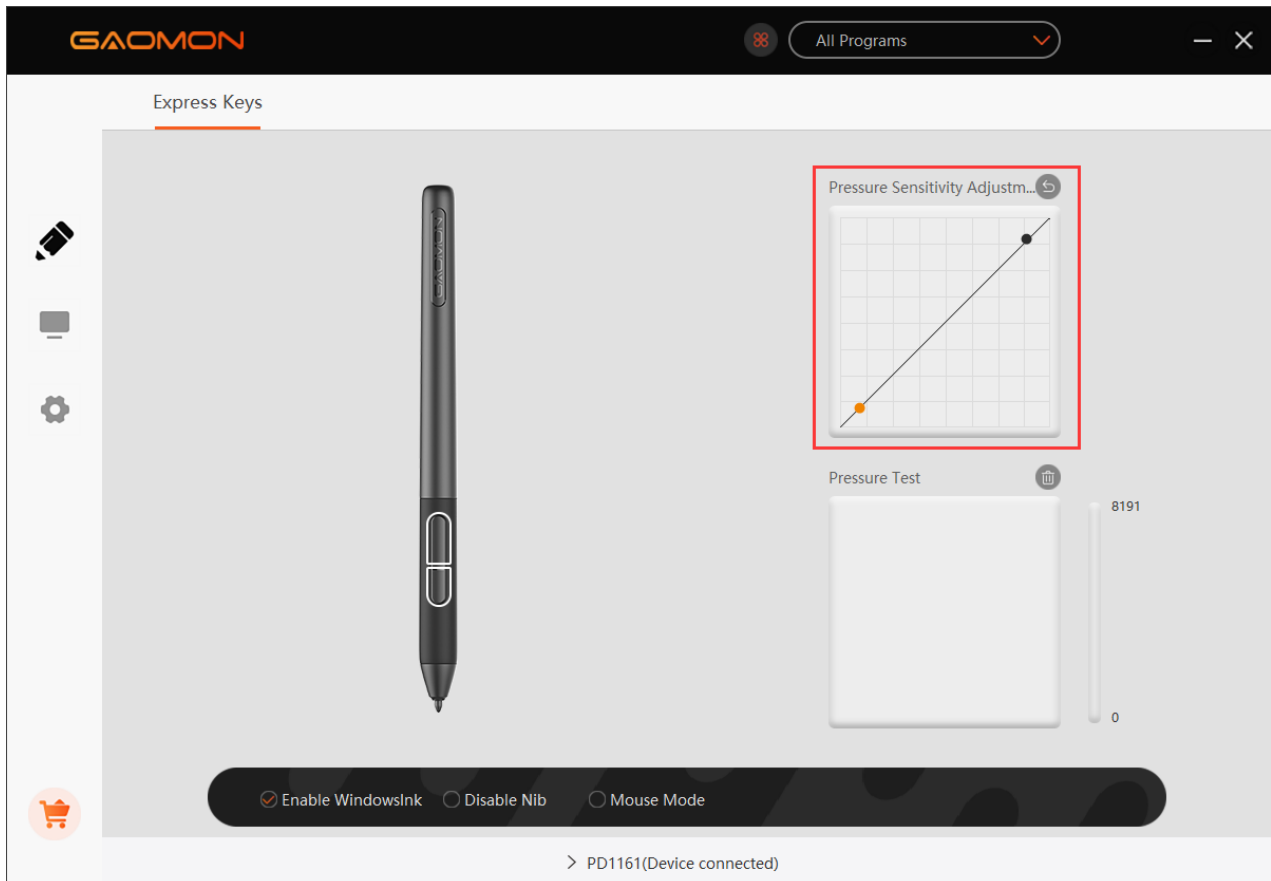

### 3.5 Pen Pressure Testing

You can gradually apply pressure to the stylus on the screen to test the pressure level.

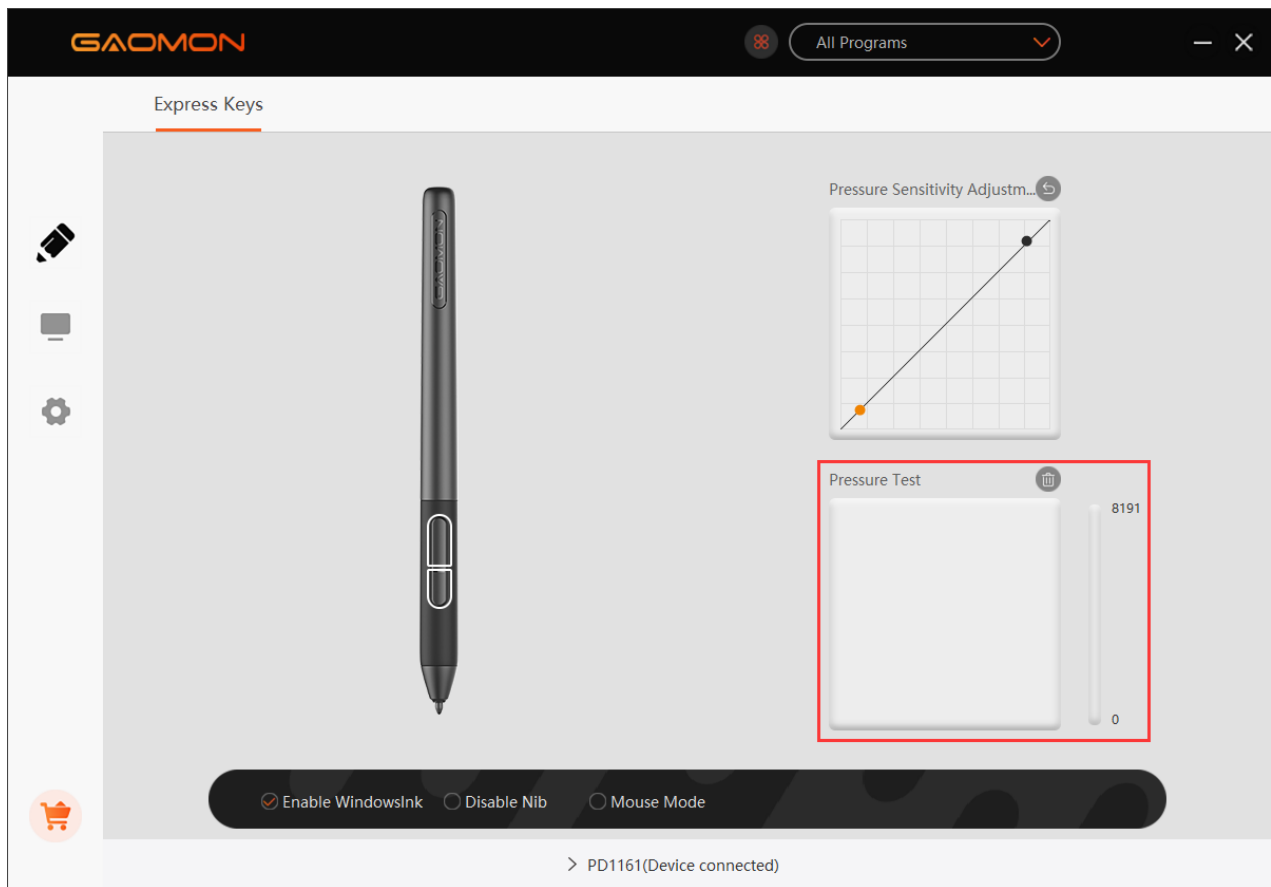

### 3.6 Calibration

Screen Calibration: Click the red cross on the screen to complete calibration.

Factory Reset: Click 'Factory Reset' to reset the pen display.

Cancel Calibration: Click 'Cancel Calibration' or press 'ESC' to stop the calibration.

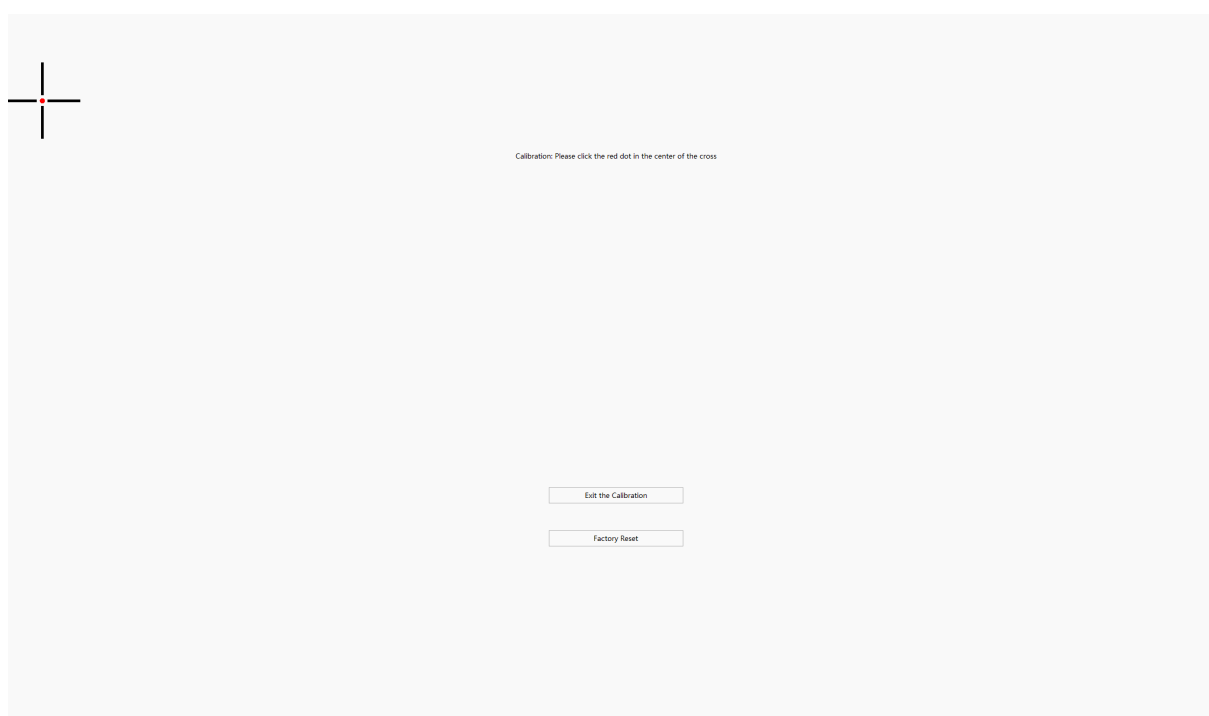
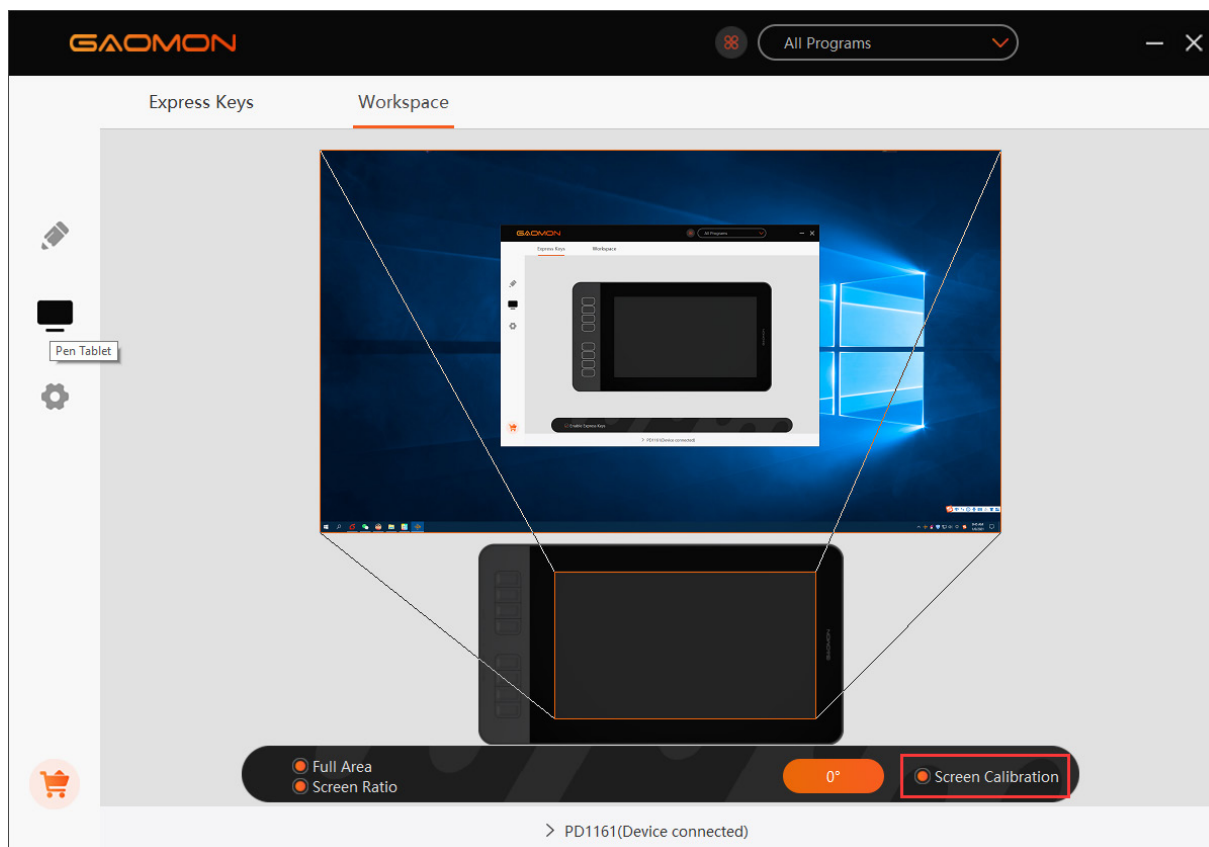

### 3.7 Enable the Windows Ink Feature

The function is for software that supports Windows Ink, such as Microsoft Office, Windows Journal, Adobe Photoshop CC, SketchBook 6 and so on.

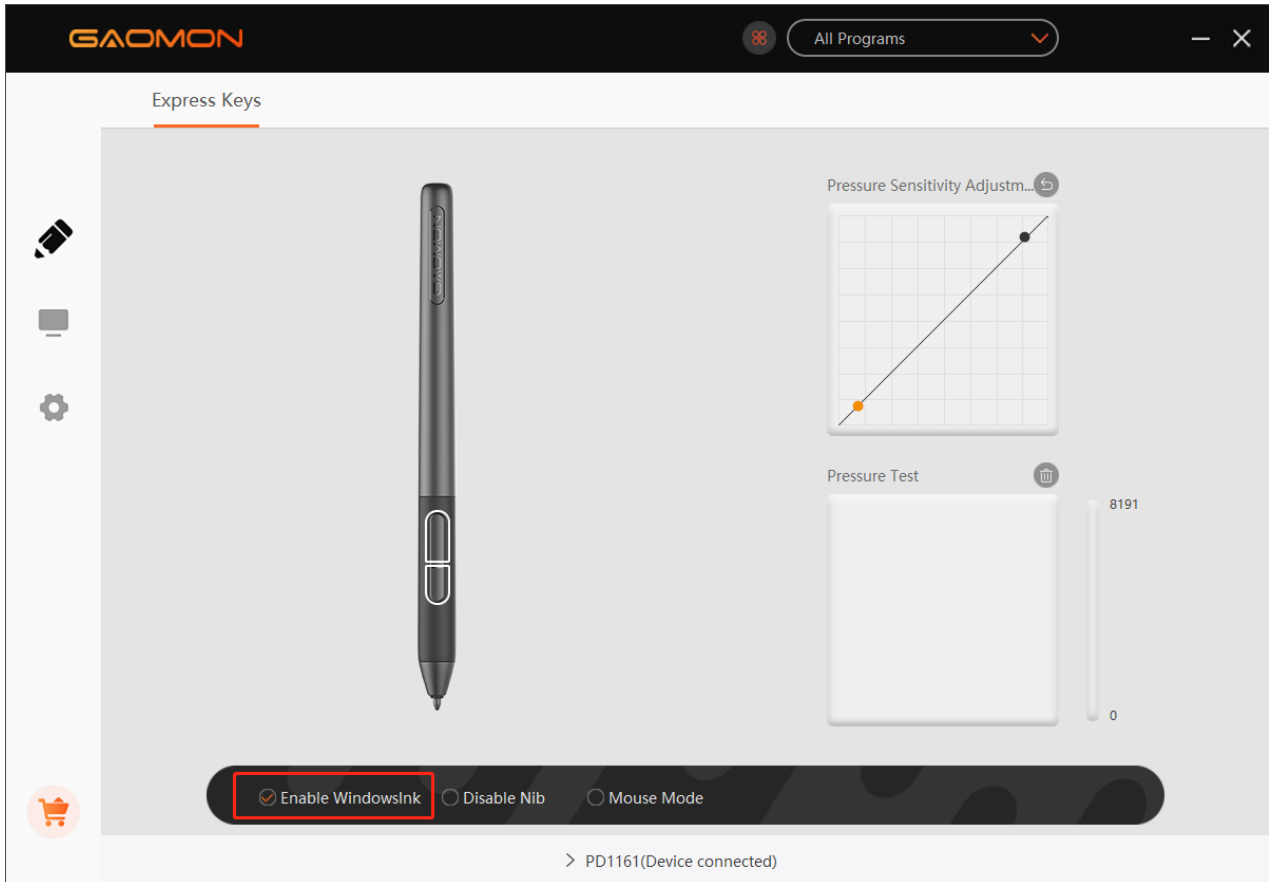

### 3.8 Mouse Mode (Only for specific models)

As shown below, check the checkbox in front of the mouse mode to open the mouse mode. Under mouse mode, when you move the pen, the cursor moves following the relative coordinate principle, similar to moving the cursor with the mouse. This means you can click icons or select options at the edge of the screen without moving the pen to the edge of the working area.

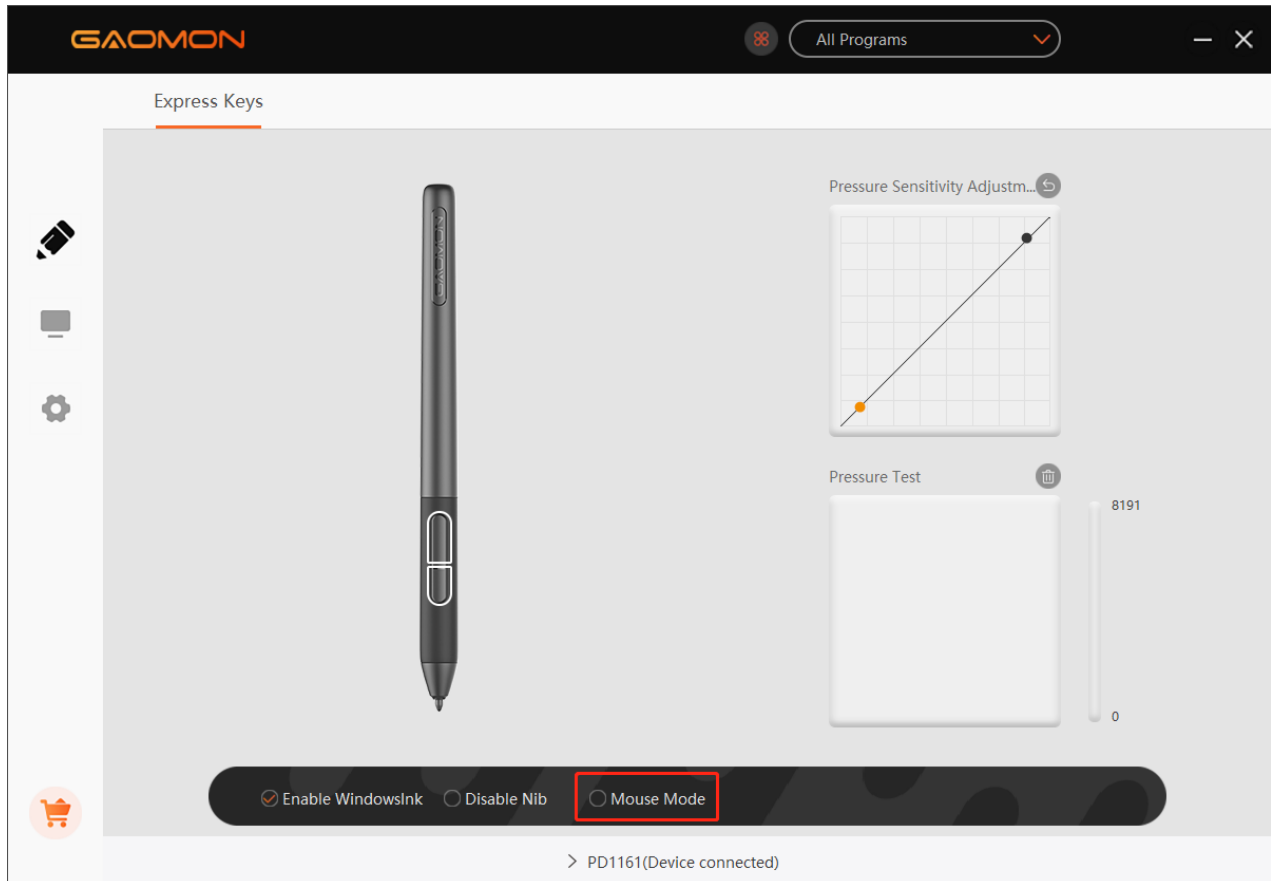

### 3.9 Customize Press Keys and Pressure Curve

You can customize the function of press keys and pressure curve for different program. Select a program, customize the function of press keys, and adjust the pressure curve, the settings will be automatically saved.

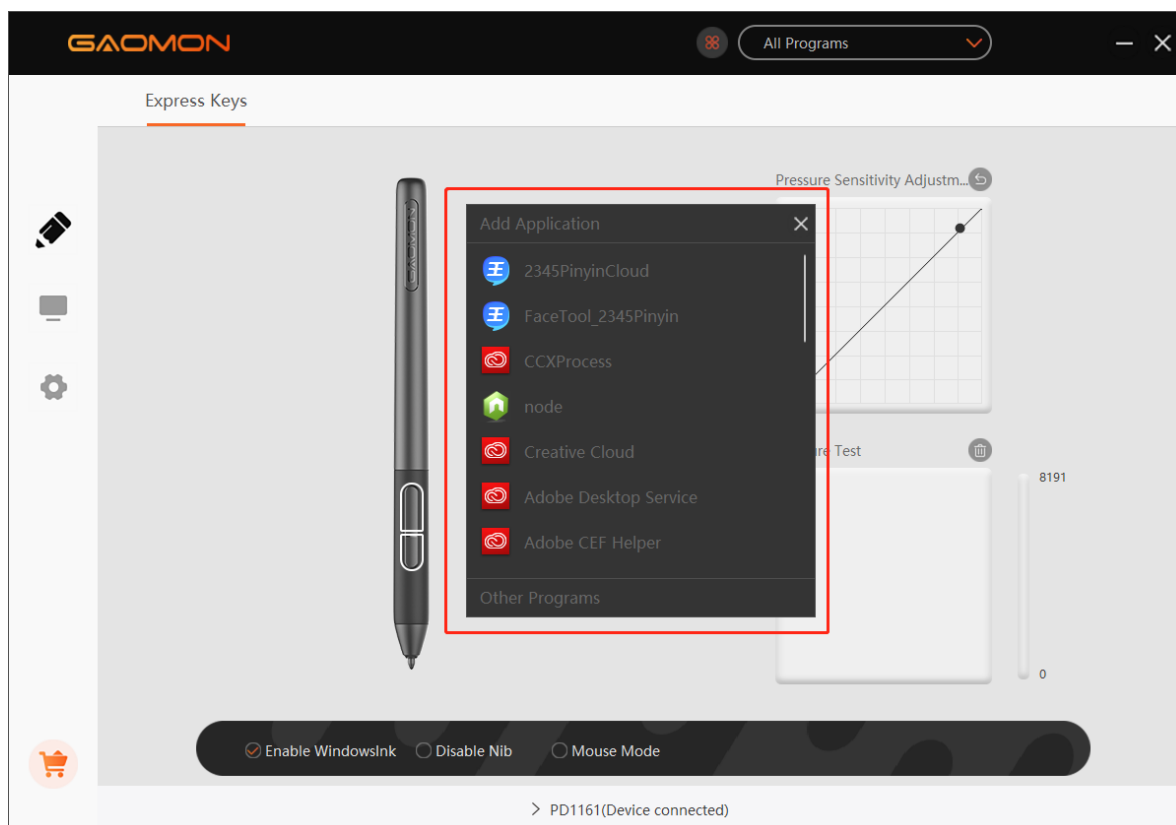
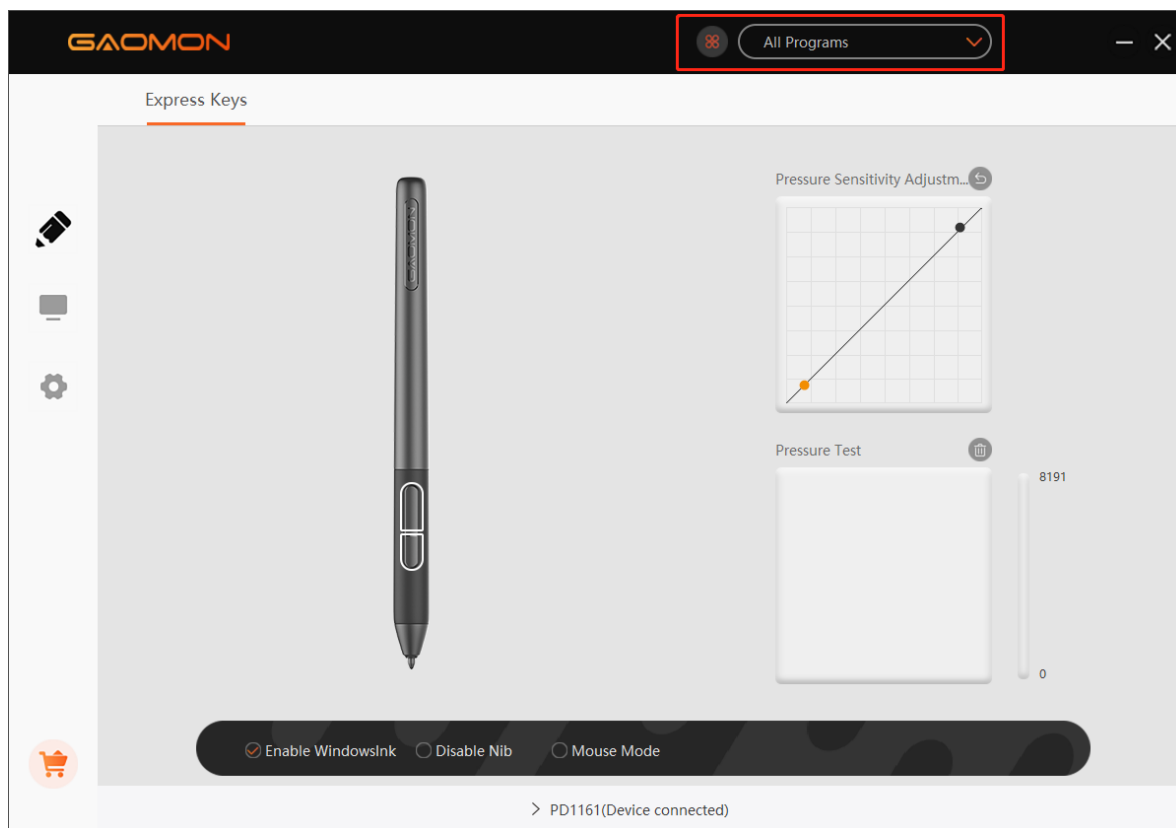

### 3.10 Data Export and Import

The driver supports exporting and importing your custom configuration data of the product, which is convenient for you to use different software and avoid the trouble of repeated settings.

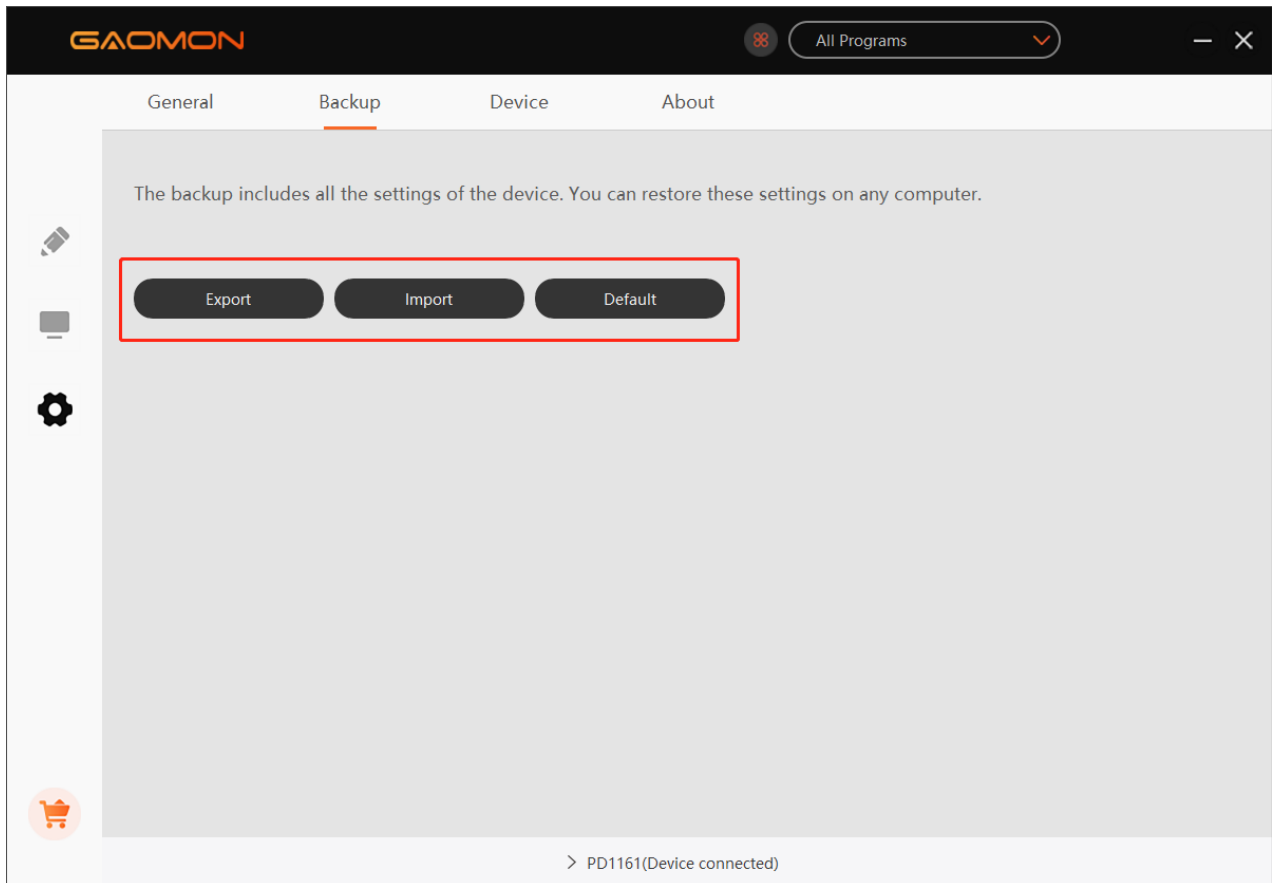

## 4. Specifications

Model		PD1161
Screen	Panel Size	11.6inch
	Resolution	1920 x 1080(16:9)
	LCD Type	IPS
	Active Area	256.3 x 144.2mm
	Contrast Ratio	1000:1
	Brightness	220cd/m <sup>2</sup>
	Response Time	25ms
	Viewing Angle	89°/89°(H)/89°/89°(V) (Typ.)(CR > 10)
	Gamut	72% Ntsc
	Display Color	16.7M
Touch	Touch Technology	Battery-free Electromagnetic Resonance
	Touch Resolution	5080LPI
	Pressure Level	8192Level
	Report Rate	≥ 220PPS
	Sensing Height	10mm
	Accuracy	±0.5mm (Center) ±3mm (Corner)
Digital Pen	Model	AP50
	Net Weight	16.5g
	Dimension	160 x Φ12mm
	Side Buttons	Two Customizable Buttons
General	Working Power Consumption	12W
	Input Voltage	100-240VAC, 50/60Hz
	Output Voltage	DC12V 1A
	Video Interface	HDMI
	Press Key	8 Customizable Press Key
	Dimension	361.6 x 200 x 13mm
	Net Weight	0.86KG
	OS Support	Windows 7 or later, macOS 10.12 or later

## 5.0 Trouble Shooting

### 5.1 Possible Breakdowns Related to DISPLAY

Abnormal Phenomena	Possible Solutions
Power indicator does not flash	*Make sure power is on *Check the socket and power cable
No signal--saving power--all black	<ol style="list-style-type: none"> <li>1. Make sure the 3-in-2 cables are well connected.</li> <li>2. If you use a desktop, make sure the HDMI port is plugged into the graphic card on the tower, but not into the motherboard.</li> <li>3. If you use a Windows OS computer, make sure to press "Windows+p" on keyboard, then choose Duplicate or Extend. Don't choose Computer Only or Projector Only.</li> <li>4. If there is no HDMI port on your computer, you need an extra HDMI adapter. We DON'T recommend a USB to HDMI adapter. Also we don't recommend a USB hub. We recommend DVI/ VGA/ Display Port/ Type-C/ Thunderbolt, etc to HDMI adapters.</li> </ol>
Nothing displays at all, with no indicator light.	<ol style="list-style-type: none"> <li>1. Make sure the power cord is well connected.</li> <li>2. Try different power socket.</li> </ol>
Displays wallpaper & task bar of computer monitor only.	<ol style="list-style-type: none"> <li>1. It is because you are under extended mode right now. It is normal situation.</li> <li>2. If you are not familiar with extended mode, we recommend you to use in Duplicate/ Mirror mode. Windows OS: Press keyboard combination---windows+p---then choose Duplicate Mac OS: System Preference---Displays--- Arrangement--- Check "Mirror Displays"</li> <li>3. If you decide to use in Extended mode. Make sure to choose pen display as Work Area in GAOMON Driver. It is usually "Display 2".</li> </ol>
Images are blurred	Please set the display resolution with 1920 x 1080.
Lack of colors	Check the pins of the signal wire are not bent or fractured.
There is chromatic aberration	As the regional color temperature is different, so minor chromatic aberration is a normal phenomenon.
Images jitter or ripple images appear	It is likely that there is electric equipment nearby that brings about electronic interference.

## 5.2 Possible Breakdowns Related to FUNCTIONS

Abnormal Phenomena	Possible Solutions
Pen doesn't work and no pressure in the graphics software	<p>1. When pen does not work in art programs only: Uninstall the driver and reinstall it. If you use Windows OS, make sure to "run as administrator" when installing the driver. (But not "run as administrator" on desktop after the driver has been well installed already)</p> <p>2. When pen does not work everywhere: Try re-inserting the USB cable. Try different USB ports on computer. Try different computer.</p>
Cursor movement is abnormal	Try re-inserting the USB cable or restarting your computer.
The side button of the pen doesn't work	When pressing the side button, please make sure that the nib didn't touch the glass surface and the distance between the nib and surface is within 10 mm
There is a deviation between the tip and the cursor	Try calibration

**GAOMON driver indicates "device connected", but the pen doesn't respond in Mac OS 10.14 or above versions.**

Find answer here: [https://www.gaomon.net/question/macOS\\_mojave\\_catalina\\_solution.html](https://www.gaomon.net/question/macOS_mojave_catalina_solution.html)

**Note:**

For more information, please contact us with our email: [service@gaomon.net](mailto:service@gaomon.net)

or find answer here: <https://blog.gaomon.net/faq-list/>

## 6.0 Contact Us for After-sales Service

GAOMON TECHNOLOGY CORPORATION

 [www.facebook.com/Gaomonpentablet](http://www.facebook.com/Gaomonpentablet)

 [twitter.com/Gaomonpentablet](https://twitter.com/Gaomonpentablet)

 [service@gaomon.net](mailto:service@gaomon.net)

 <https://www.gaomon.net>

## 注意事項

1. ご使用前に本書をよくお読みになり、大切に保管してください。
2. ペンディスプレイをきれいにする前に電源コードを抜き、湿らせた柔らかい布で拭いて下さい。洗剤の種類を使用しないで下さい。
3. 本製品を水などの液体にさらさないでください。ペンディスプレイ、デジタルペン、電源ケーブル、電源アダプターに液体をこぼさないように注意してください。
4. 不安定な場所や高さのある場所にペンディスプレイやデジタルペンを置かないでください。
5. 危険を避けるために子供の手の届く場所にタブレットを置かないで下さい。
6. ディスプレイやデジタルペンを磁場の近くに置かないでください。
7. ディスプレイには銘板に記載されている電源のみ使用できます。使用している電源について不明な点がある場合は、お使いのディスプレイの販売店にご相談ください。
8. ディスプレイを保護するために、使用していないときは電源を切ってください。停電の際や長い間使用しない場合は、ソケットからのディスプレイのプラグを抜いて下さい。
9. ソケットに負荷をかけすぎたり、電源線を長くしたりすると感電の恐れがあります。
10. 異物が溝を通してモニター内部に入らないことを確認し、ショートや火災を防ぐためにディスプレイ上に液体が飛散しないようにしてください。
11. ディスプレイが故障した場合は、本体ケースを開けてご自身で修理しないでください。修理・メンテナンスが必要な場合は、サービス窓口に依頼してください。
12. 以下のような場合は、電源アダプターを抜いてください。完全修理・メンテナンスのサービスが必要な場合があります。
  - A. 電源線やプラグが破損しているか、摩耗している
  - B. ディスプレイの内側に液体が飛び散っている
  - C. ディスプレイが落下したか、液晶が壊れている
  - D. ディスプレイに明らかな異常が発生した場合
13. 部品を交換してもらう際には、修理業者がメーカー指定の部品を使用していることを保証しなければなりません。無断で部品を交換すると、火災や感電などの危険性があります。

# 目次

注意事項 .....	28
<b>1. 製品概要 .....</b>	<b>30</b>
1.1 製品紹介 .....	30
1.2 製品と付属品 .....	30
1.3 ディスプレイ接続 .....	33
1.4 ドライバのインストール .....	34
1.5 ペン先の交換 .....	35
<b>2. OSD 設定 .....</b>	<b>36</b>
<b>3. 機能設定 .....</b>	<b>37</b>
3.1 デバイス接続プロンプト .....	37
3.2 作業領域設定 .....	38
3.3 ペンボタン機能設定 .....	42
3.4 筆圧感度設定 .....	43
3.5 ペン筆圧テスト .....	44
3.6 キャリブレーション .....	45
3.7 Windows インク機能を有効にする .....	46
3.8 マウスモード（特定の機種のみ） .....	47
3.9 ショートカットキーと圧力曲線のカスタマイズ .....	48
3.10 データのエクスポートとインポート .....	49
<b>4. 仕様 .....</b>	<b>50</b>
<b>5. トラブルシューティング .....</b>	<b>51</b>
5.1 ディスプレイに関連して考えられる故障 .....	51
5.2 機能に関連して考えられる故障 .....	52
<b>6. アフターサービスに関するお問い合わせ .....</b>	<b>53</b>

## 1. 製品概要

### 1.1 製品紹介

この度は GAOMON PD1161 ペンディスプレイをお買い上げいただきありがとうございます。これはあなたの絵画や創作の作業効率を大幅に向上させ、楽しく使える新世代のプロのバッテリーフリーのペンディスプレイです。ペンで紙に書くのと同じように、異なる線や色を描写して、自由に絵を描いたり、書いたりすることができ、これまでにない驚きの体験を味わえます。

液晶ペンタブレットをよりよく理解してお使いいただくために、この取扱説明書をよくお読みください。取扱説明書は、特に断りのない限り Windows の場合のみ記載しておりますが、Windows と Macintosh の両方に適用されます。

### 1.2 製品と付属品

#### 1.2.1 ペンディスプレイ

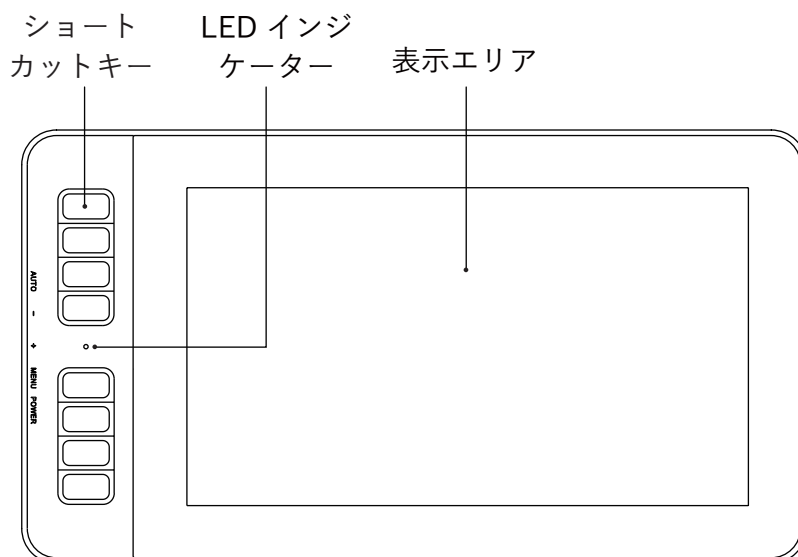

OSD ボタン

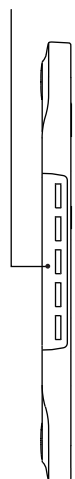

銘板

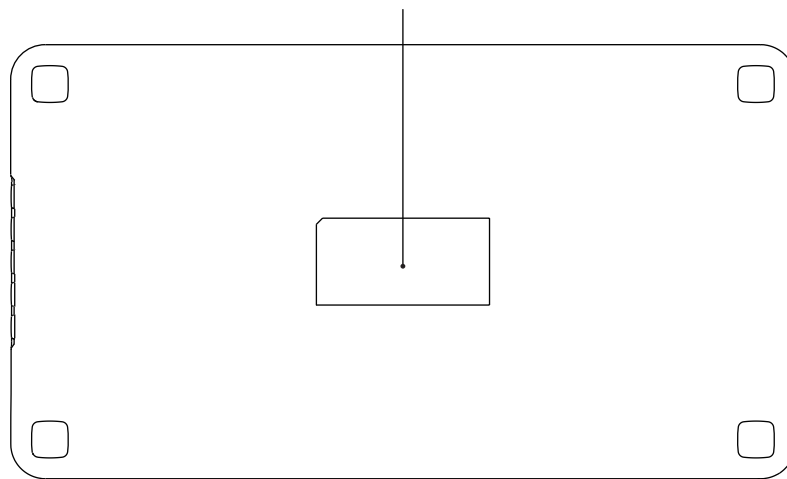

USB-C

ミニ HDMI

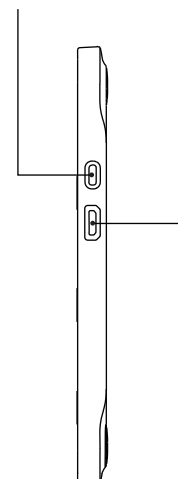

### 1.2.2 デジタルペン

電池不要のデジタルペンで、8192 レベルの筆圧感応度を誇ります。

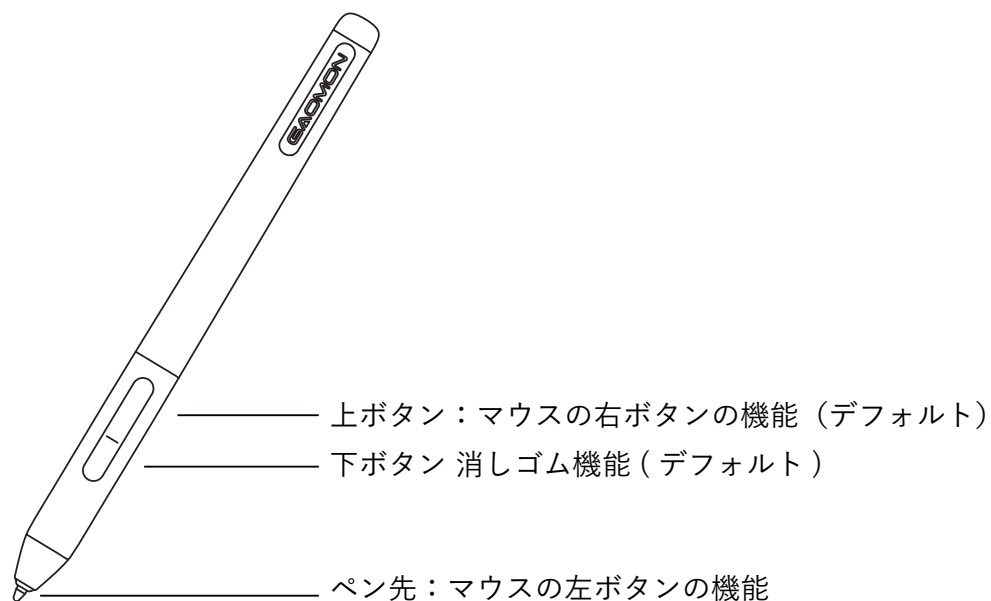

### 1.2.3 3-in-2 接続ケーブル

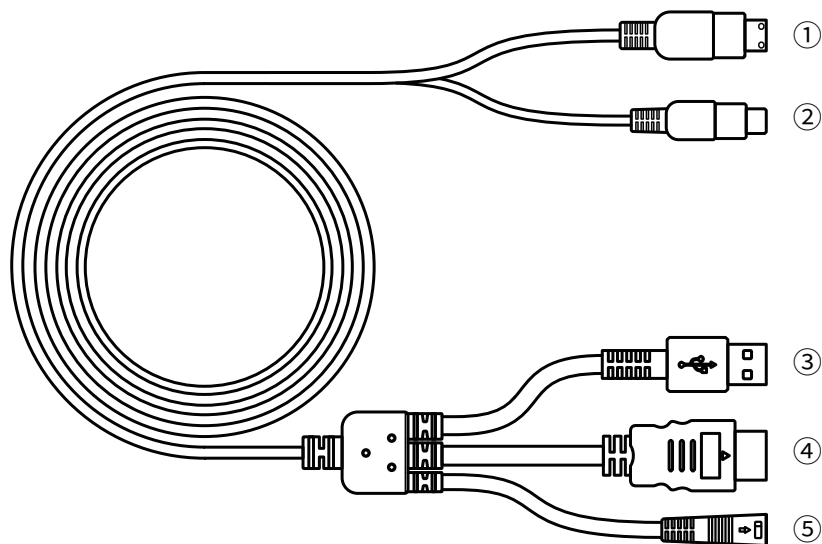

- ① ミニ HDMI      ② USB-C      ③ USB-A      ④ HDMI      ⑤ 電源

## 1.2.4 電源アダプタ

国や地域に応じて適切なプラグを選択し、電源アダプターに組み付けてください（国や地域によって付属のプラグが異なります）。

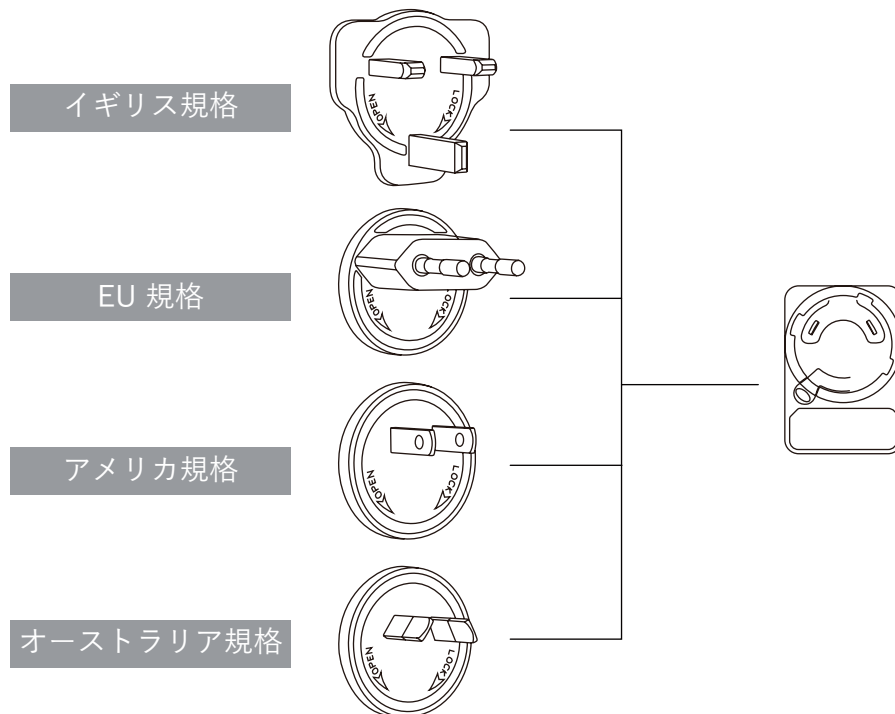

## 組み立て

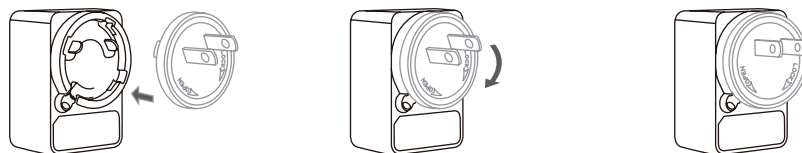

## 分解

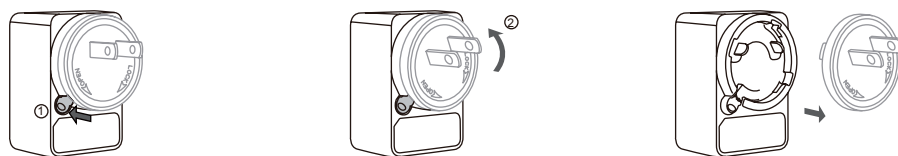

### 1.2.5 付属品

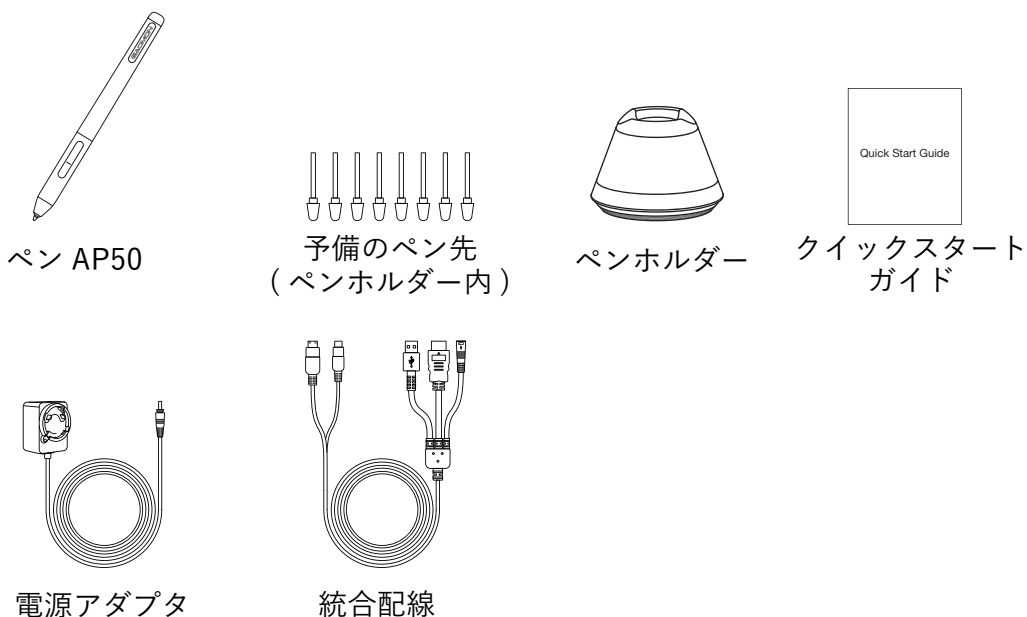

### 1.3 ディスプレイ接続

1. パソコンとディスプレイを内蔵ケーブルで接続します。
2. 電源アダプタをケーブルの電源コネクタに差し込み、プラグが外れないように 90° 回転させ、電源アダプタを電源に接続します。
3. コンピュータの電源を入れ、ディスプレイのスイッチをオンにすると、LED インジケータが現在の状態を表示します：緑は正常に動作することを意味し、赤は信号がないことを意味します。

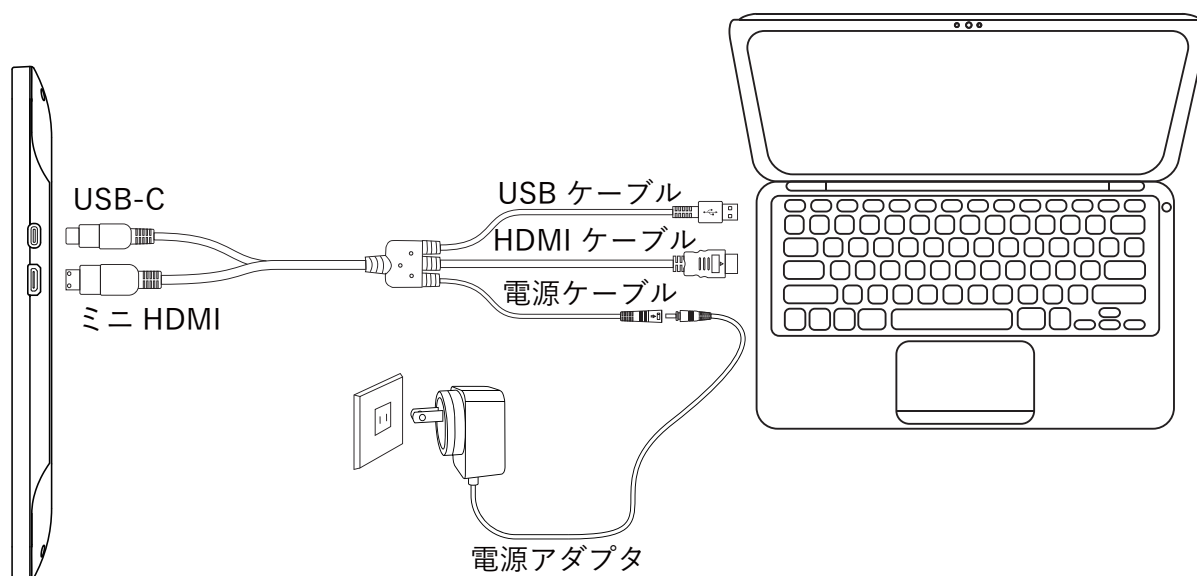



## 1.4 ドライバのインストール

### 1.4.1 対応 OS

Windows 7 以降、macOS 10.12 以降

### 1.4.2 ドライバのインストール方法

ドライバは弊社ホームページからダウンロードしてください：[www.gaomon.net/download](http://www.gaomon.net/download)

インストールを終えた後、ドライバが正常にインストールされたことを意味するシステムトレイ領域にグレーのドライバ  のアイコンを見つけることができます。タブレットをコンピュータに接続するときアイコンの色はオレンジ  に変更され、ドライバがすでにタブレットを認識し、使用開始できることを意味します。

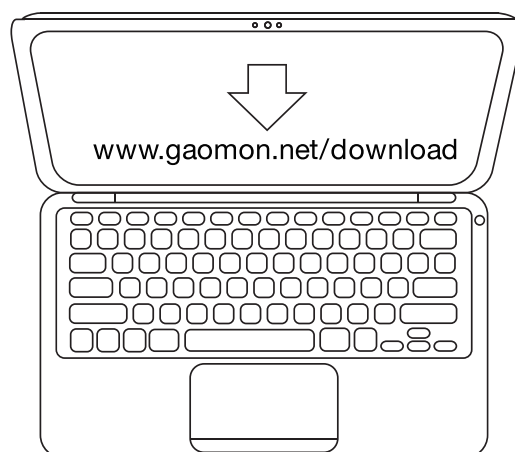

注意：

1. インストールする前に、本製品の旧ドライバを含む類似製品の他のドライバをアンインストールする必要があります。
2. ミスを避けるため、インストールする前にすべてのグラフィックソフトウェアとアンチウイルスソフトウェアを閉じてください。

## 1.5 ペン先の交換

1. ペン先を長い間使用して磨耗したら、新しいペン先を交換する必要があります。
2. ペンホルダーのネジを外し、新しいペン先を取り出します。
3. 古いペン先をペンホルダーの底の穴に差し込み、ペンを傾けてペン先を引き出します。
4. 新しいペン先をスタイラスに差し込み、ペン先が止まるまで押します。

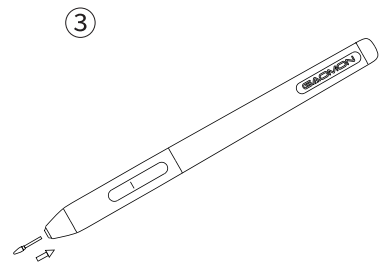
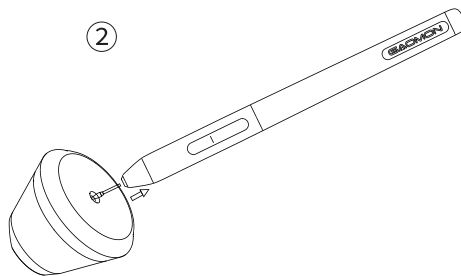
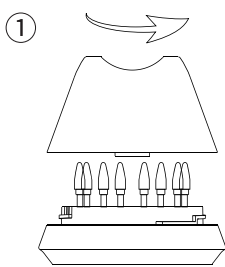

## 2.0 OSD 設定

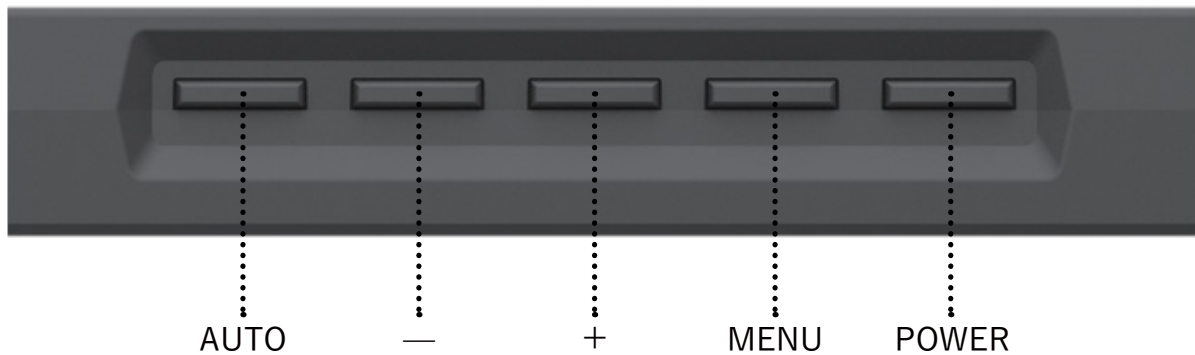

AUTO : メニューに入る前の機能は、自動調整です。メニューに入った後の機能は、前のメニューに戻ります。

- : メニューに入った後の機能は、下 / 左 / 下げる です。

+ : メニューに入った後の機能は、上 / 右 / 上げる です。

MENU : メニューを呼び出し、メニューに入った後はその機能を確認します。

POWER : ディスプレイの電源オン / オフを行います。

備考 : OSD メニューを通じて、画面の明るさ、コントラスト、色、および他のパラメータを調整することができます。

## 3.0 機能設定

### 3.1 デバイス接続のプロンプト

1. デバイスが検出されません：コンピュータがペンディスプレイを認識してません。
2. 接続済み：コンピュータがペンディスプレイを認識しました。

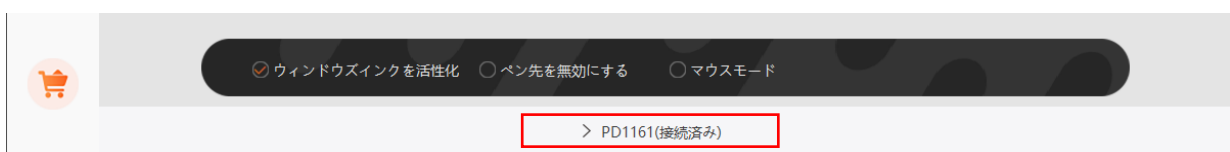

## 3.2 作業領域設定

### 3.2.1 複数のモニターを使用する

カーソルの位置は、ペンディスプレイを外部ディスプレイ（ノートパソコンやオールインワン PC など）に接続したときに選択した画面モードによって異なります。

複製モードでは、ペンディスプレイと外部ディスプレイに同じ画像が表示され、それぞれのモニターに同時にカーソルが表示されます。

拡張モードでは、カーソルの位置を決めるためにドライバインターフェース上のモニターを選択する必要があります。

カーソルの位置が決まったら、ドライバインターフェース上で作業領域をマッピングすることができます。



### 3.2.2 作業エリアの設定

画面領域にマッピングされるタブレット領域を定義します。

1. フルエリア：タブレットのアクティブエリア全体。これはデフォルト設定です。
2. カスタムエリア：フォアグラウンドグラフィックの角をドラッグして画面領域を選択します。



### 3.2.3 作業領域の回転

ペンディスプレイの方向を変更して、ユーザーにより多くの選択肢を提供します。4つの回転方向が利用可能です。



### 3.2.4 ショートカットキー 機能の設定

初期設定：ショートカットキーにカーソルを合わせるか、ショートカットキーをクリックすると初期値が表示されます。

カスタマイズ設定：ポップアップダイアログボックスで実現したい機能を選択すると、自動で保存されます。

エクスプレスキーの有効 / 無効設定：「有効エクスプレスキー」のチェックを入れ / 外します。



### 3.3 ペンボタン機能の設定

カスタマイズ設定：ポップアップダイアログボックスで実現したい機能を選択すると、自動で保存されます。

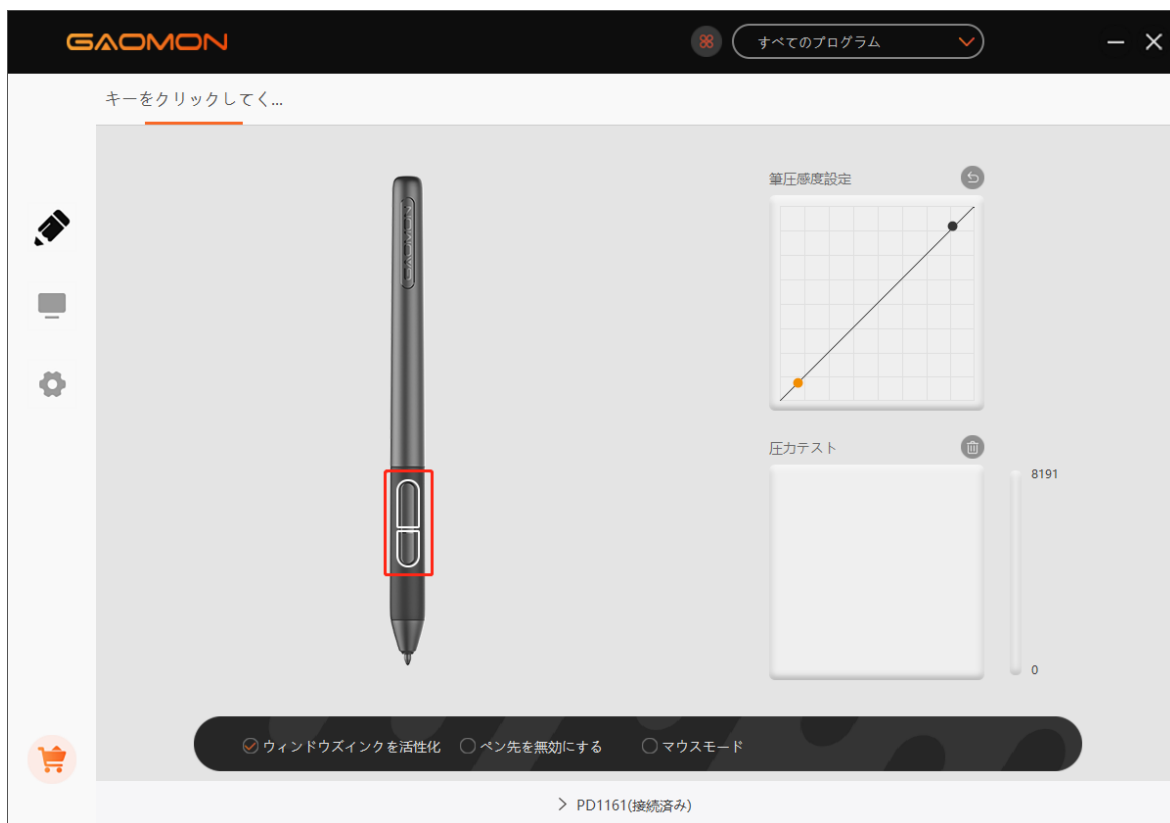

### 3.4 筆圧感度の設定

筆圧の感度は、圧力曲線のポイントをドラッグすることで変更されます。

ポイントを左上にドラッグすると感度が上がります。

ポイントを右下にドラッグすると感度が下がります。

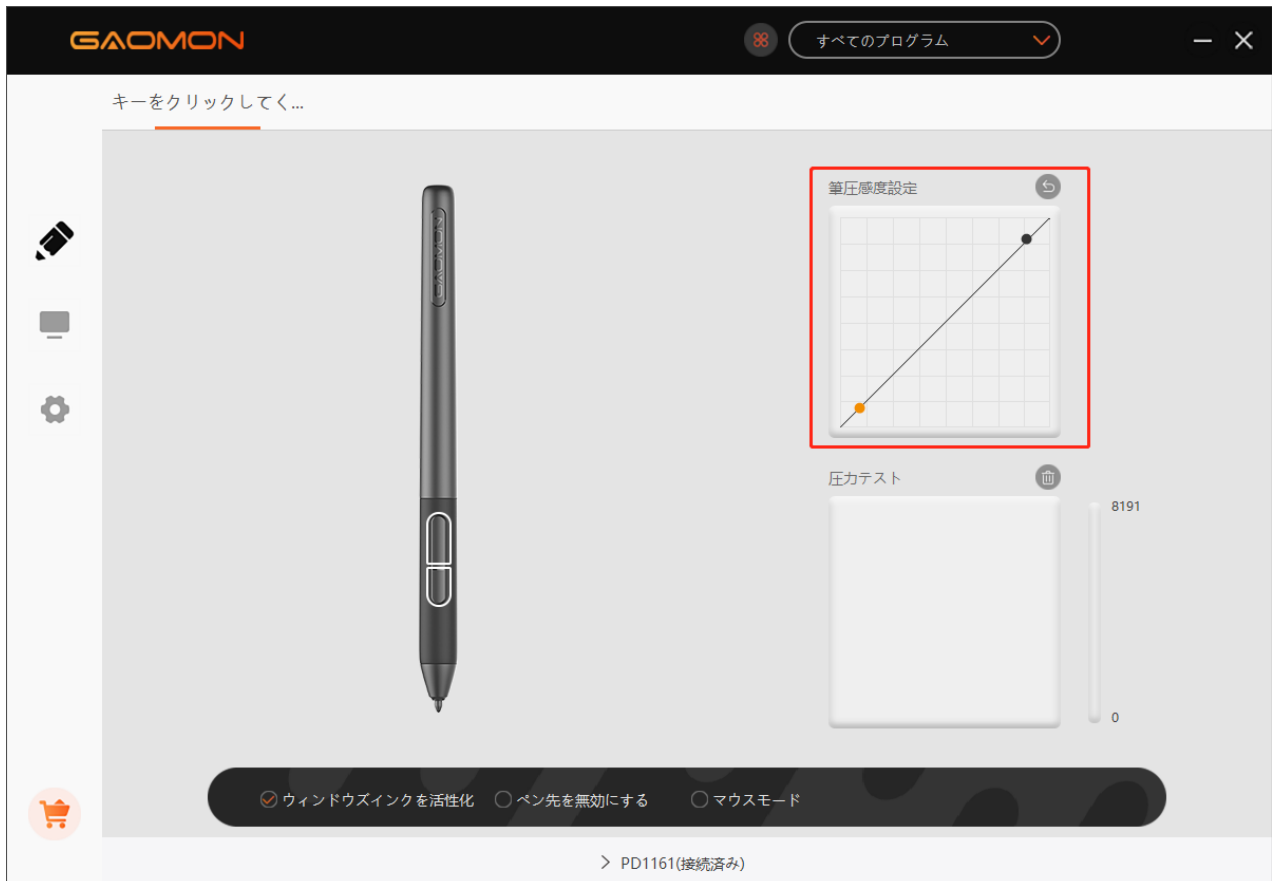

### 3.5 ペン筆圧テスト

画面上のペンに徐々に圧力をかけて、圧力レベルをテストすることができます。



### 3.6 キャリブレーション

画面のキャリブレーション:画面上の赤い十字をクリックしてキャリブレーションを完了します。工場出荷時の状態に戻す:「デフォルトに戻す」をクリックすると、ペンディスプレイがリセットされます。

キャリブレーションをキャンセル:「キャリブレーション終了」をクリックするか、「ESC」を押してキャリブレーションを停止します。

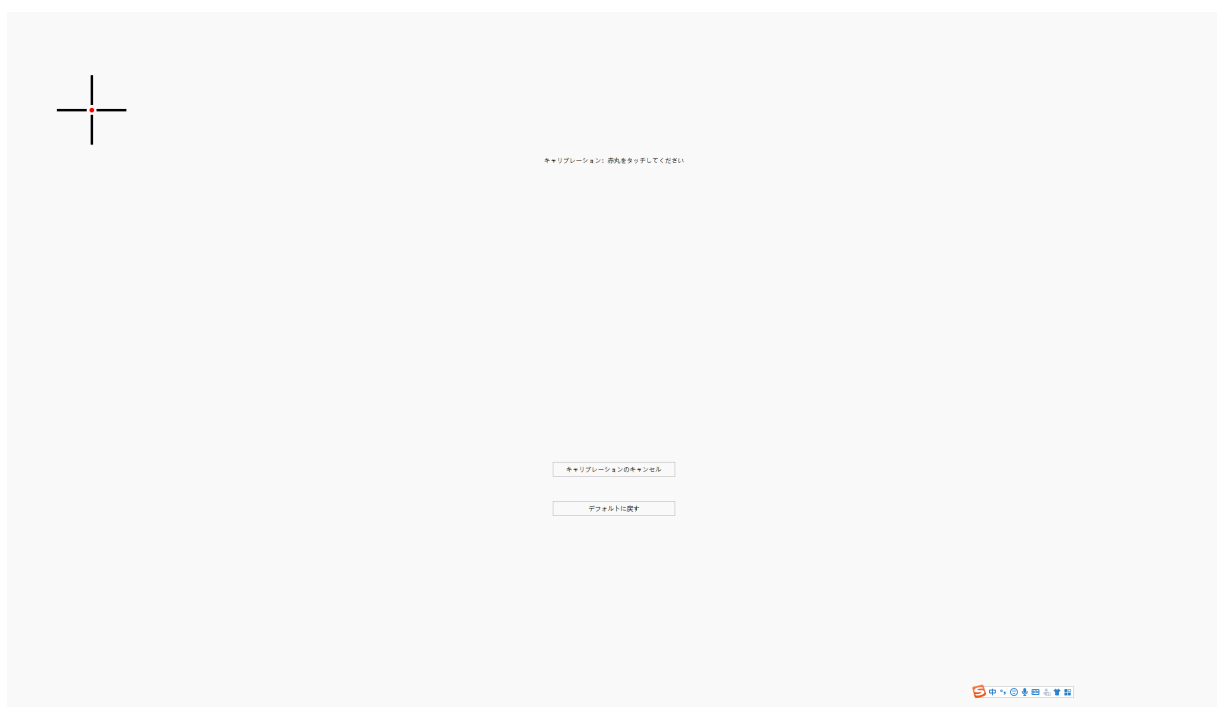

### 3.7 Windows インク機能を有効にする

Microsoft Office、Windows Journal、Adobe Photoshop CC、SketchBook 6 など、Windows Ink に対応したソフトウェア向けの機能です。

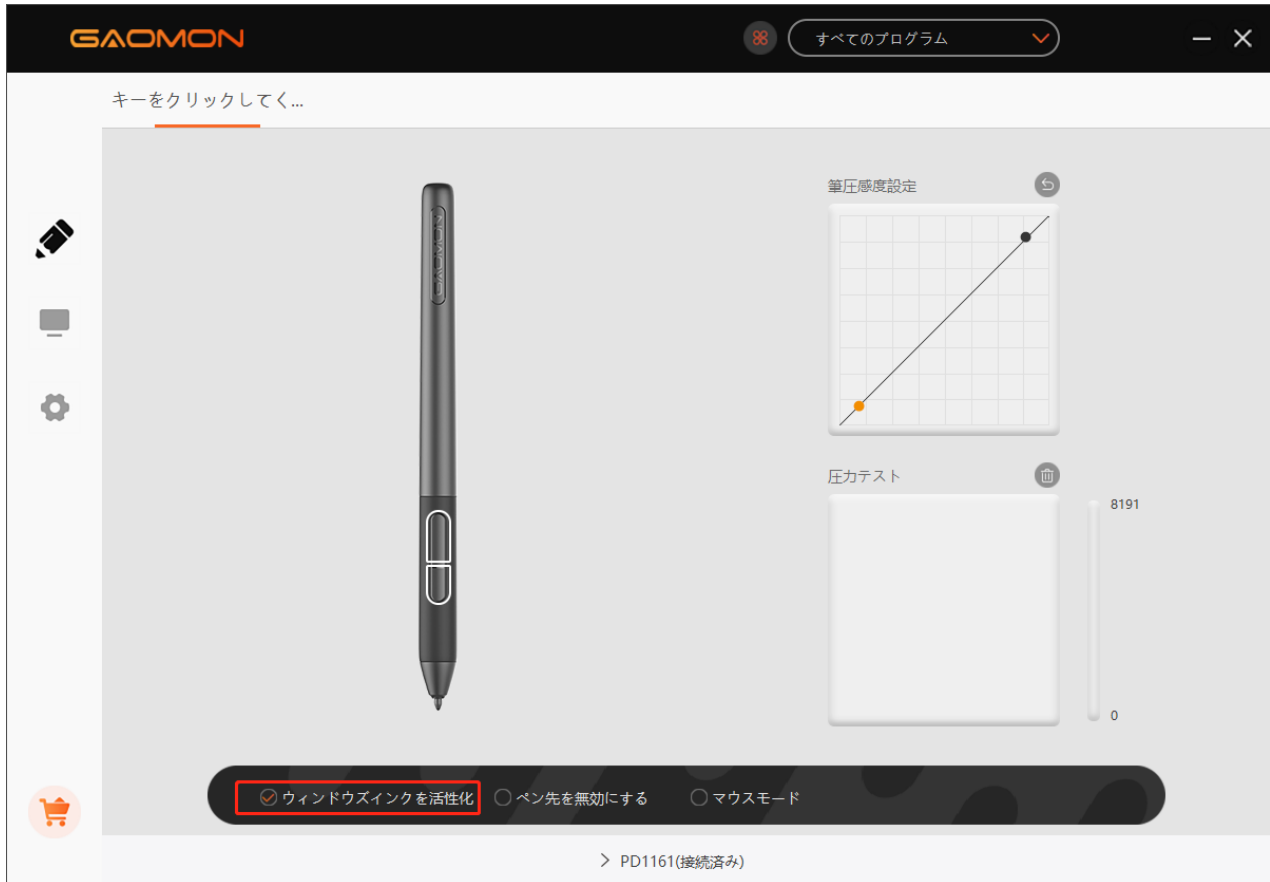

### 3.8 マウスモード（特定の機種のみ）

下図のように、マウスモードの前にあるチェックボックスにチェックを入れると、マウスモードが開きます。マウスモードでは、ペンを動かすと、マウスでカーソルを動かすのと同じように、相対座標の原理に従ってカーソルが移動します。つまり、作業領域の端にペンを移動させなくても、画面の端でアイコンをクリックしたり、オプションを選択したりすることができます。

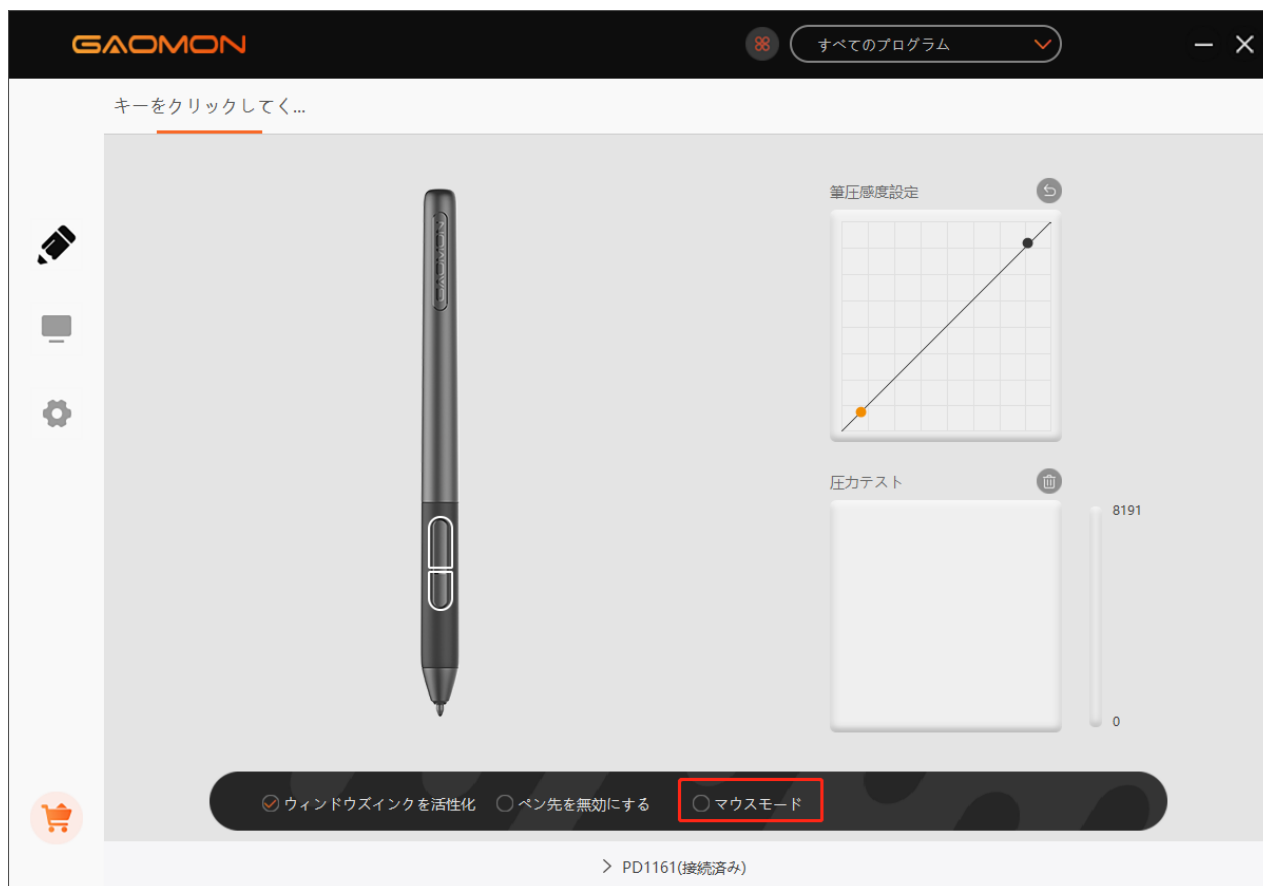

### 3.9 ショートカットキーと圧力曲線のカスタマイズ

さまざまなプログラムに合わせて、ペンディスプレイのショートカットキーと圧力曲線の機能をカスタマイズすることができます。プログラムを選択し、ショートカットキーの機能をカスタマイズし、圧力曲線を調整すると、設定は自動的に保存されます。



### 3.10 データのエクスポートとインポート

ドライバは製品のカスタム設定データのエクスポートやインポートに対応しているため、ソフトを使い分ける際に便利で、設定を繰り返す手間を省くことができます。



## 4. 仕様

	モデル	PD1161
スクリーン	パネルサイズ	11.6 インチ
	解像度	1920 x 1080(16:9)
	LCD タイプ	IPS
	アクティブエリア	256.3 x 144.2mm
	コントラスト比	1000:1
	明るさ	220cd/m <sup>2</sup>
	レスポンスタイム	25ms
	視野角	89° /89° (H)/89° /89° (V) (Typ.)(CR > 10)
	ガモット	72% Ntsc
	ディスプレイカラー	16.7M
タッチ	タッチ技術	電池不要の電磁共鳴
	タッチ解像度	5080LPI
	筆圧レベル	8192Level
	読取速度	≥ 220PPS
	感知可能な高さ	10mm
	精度	± 0.5mm (中央) ± 3mm (端)
デジタルペン	モデル	AP50
	重量	16.5g
	寸法	160 x Φ 12mm
	サイドボラン	カスタマイズ可能な 2 つのボタン
一般性能	動作時の消費電力	12W
	入力電圧	100-240VAC, 50/60Hz
	出力電圧	DC12V 1A
	ビデオインタフェース	HDMI
	ショートカットキー	8 つのカスタマイズ可能なショートカットキー
	寸法	361.6 x 200 x 13mm
	重量	0.86KG
	対応 OS	Windows 7 以降, macOS 10.12 以降

## 5. トラブルシューティング

### 5.1 ディスプレイに関連して考えられる故障

異常現象	考えられる解決策
電源インジケータが点滅しない	* 電源が入っていることを確認してください * ソケットと電源ケーブルを確認してください。
信号なし (No signal) -- 省電力 -- 画面が真っ暗	1. 3-in-2 ケーブルが正しく接続されていることを確認してください。 2. デスクトップを使用する場合は、HDMI ポートがマザーボードではなく、タワーのグラフィックカードに接続されていることを確認してください。 3. Windows OS のコンピュータを使用している場合は、キーボードの "Windows+p" を押してから、複製または拡張を選択してください。「コンピュータのみ」や「プロジェクトのみ」は選択しないでください。 4. お使いのコンピュータに HDMI ポートがない場合は、追加の HDMI アダプターが必要です。USB-HDMI のアダプターは推薦しません。また USB ハブも推薦しません。DVI/ VGA/ Display Port/ Type-C/ Thunderbolt などを HDMI に変換するアダプターの使用を推薦しています。
何も表示されず、LED インジケータが点灯しない	1. 電源コードがよく接続されていることを確認してください。 2. 別の電源ソケットを試してみてください。
パソコンモニターの壁紙とタスクバーしか表示されない	1. 拡張モードになっているためです。通常の状態です。 2. 拡張モードに慣れていない方は、複製 / ミラーモードでのご利用をお勧めします。Windows OS の場合。Windows+p のキーボードの組み合わせを押してから、複製を選択します。 Mac OS の場合：システム環境設定 > 内蔵ディスプレイ > 配置 > 「ディスプレイをミラーリング」にチェックを入れる 3. 拡張モードで使用する場合。GAOMON ドライバで作業領域として液タブ画面を選択してください。通常は "Display 2" です。
画像がぼやけている	表示解像度を 1920 × 1080 で設定してください。
色が欠けている	信号線のピンが曲がったり折れたりしていないか確認してください。
色収差がある	地域によって色温度が異なるため、微小な色収差は正常な現象です。
画像のジッターやリップル画像が表示される	近くに電子干渉をもたらす電気機器があると思われます。

## 5.2 機能に関連して考えられる故障

異常現象	考えられる解決策
ペンが反応せず、グラフィックソフトに筆圧がかからない	1. アートプログラムのみでペンが動かない場合：ドライバをアンインストールして再インストールしてください。Windows OS をお使いの場合は、ドライバをインストールする際に「管理者として実行」してください。 2. ペンがどこでも使えない場合：USB ケーブルを再挿入してみてください。コンピュータの別の USB ポートを試すか、別のコンピュータを試して下さい。
カーソルの動きに異常がある	USB ケーブルを再挿入するか、パソコンを再起動してみてください。
ペンのサイドボタンが効かない	サイドボタンを押すときは、ペン先がガラス面に触れていないことを確認し、ペン先と表面の距離が 10mm 以内であることを確認してください。
先端とカーソルの間にズレがある	キャリブレーションを試してください。

GAOMON ドライバでは接続済みと表示されますが、Mac OS 10.14 以上のバージョンではペンが反応しません。

詳細はこちら：[https://www.gaomon.net/question/macos\\_mojave\\_catalina\\_solution.html](https://www.gaomon.net/question/macos_mojave_catalina_solution.html)

注意：

詳しくはメールでお問い合わせください：[service@gaomon.net](mailto:service@gaomon.net)

またはこちらを参照してください：<https://blog.gaomon.net/faq-list/>

## 6. アフターサービスに関するお問い合わせ

GAOMON TECHNOLOGY CORPORATION

 [www.facebook.com/Gaomonpentablet](http://www.facebook.com/Gaomonpentablet)

 [twitter.com/Gaomonpentablet](https://twitter.com/Gaomonpentablet)

 [service@gaomon.net](mailto:service@gaomon.net)

 <https://www.gaomon.net>

## 주의 사항

1. 본 사용 설명서를 주의 깊게 읽고 나중에 참조할 수 있도록 잘 보관하길 바랍니다.
2. 펜 디스플레이를 세척 전 전원 코드를 뽑고 부드럽고 축축한 천으로 닦길 바랍니다. 세제를 사용하지 마십시오.
3. 제품을 물 또는 기타 액체에 노출을 하지 않길 바랍니다. 펜 디스플레이, 디지털 펜, 전원코드 또는 전원 어댑터에 액체를 흘리지 않게 주의 바랍니다.
4. 불안정한 위치 또는 높은 위치에 펜 디스플레이 또는 디지털 펜을 놓지 않길 바랍니다.
5. 위험을 피하기 위해 태블릿을 아이들의 손에 닿는 위치에 놓지 않길 바랍니다.
6. 디스플레이 및 디지털 펜을 자기장 근처에 놓지 않길 바랍니다.
7. 문패에 보여진 전원 공급기만 디스플레이에 사용 가능합니다. 당신이 사용하는 전원 공급기에 대한 질문이 있다면 당신의 디스플레이 배포자에게 문의 바랍니다.
8. 당신의 디스플레이를 보호하기 위해 사용하지 않을 시 전원을 끄길 바랍니다. 정전 또는 오랜 기간 동안 사용 안할 경우 디스플레이를 콘센트에서 뽑길 바랍니다.
9. 콘센트를 과부하 또는 전원 선의 길이를 늘리지 않길 바랍니다. 이는 전기 충격으로 이어질 수 있습니다.
10. 뒷면에 홈 패인 공간을 통해 이물질이 모니터 속으로 들어가지 않게 주의 바랍니다. 합선 또는 화재를 방지하기 위해 액체가 디스플레이에 튀지 않길 바랍니다.
11. 디스플레이가 고장날 시 본인이 메인 케이스를 열어 수리를 시도하지 않길 바랍니다. 제대로 된 수리 및 유지를 위한 서비스를 요청 바랍니다.
12. 다음의 경우, 전원 선을 뽑은 후 전체 수리 및 유지 서비스를 요청해야 할 수도 있습니다 :
  - A. 전원 선 또는 플러그가 손실 또는 마모 되었을 경우 ;
  - B. 디스플레이 속에 액체가 튀었을 경우 ;
  - C. 디스플레이가 떨어졌거나 또는 LCD 가 고장 났을 경우 ;
  - D. 디스플레이에 분명한 이상이 생겼을 경우 .
13. 부품을 교체 받는 도중 수리사가 제조사가 명시한 대체 부품을 사용하는 것을 확인 바랍니다. 명시되지 않은 부품으로 교체하는 것은 화재, 전기 충격 또는 기타 위험을 일으킬 수 있습니다.

# 목차

주의 .....	54
1. 제품 개요 .....	56
1.1 제품 소개 .....	56
1.2 제품 및 약세서리 .....	56
1.3 연결 표시 .....	59
1.4 드라이버 설치 .....	60
1.5 펜촉 교체 .....	61
2. OSD 설정 .....	62
3. 기능 설정 .....	63
3.1 기기 연결 프롬프트 .....	63
3.2 작업 공간 설정 .....	64
3.3 펜 버튼 기능 설정 .....	68
3.4 압력 민감도 설정 .....	69
3.5 펜 압력 테스트 .....	70
3.6 구경 측정 .....	71
3.7 윈도우 잉크 기능 활성화 .....	72
3.8 마우스 모드 ( 특정 모델만 해당 ) .....	73
3.9 프레스 키 및 압력 커스 설정 .....	74
3.10 데이터 내보내기 및 불러오기 .....	75
4. 사양 .....	76
5. 문제해결 .....	77
5.1 디스플레이와 관련된 가능한 분류 .....	77
5.2 기능 관련 가능한 분류 .....	78
6. 판매 후 서비스를 위한 연락 방법 .....	79

## 1. 제품 개요

### 1.1 제품 소개

GAOMON PD1161 펜 디스플레이를 구매해 주셔서 감사합니다. 이는 배터리가 없는 전문적 펜 디스플레이의 신세대이며 당신의 업무 효율 및 생성을 크게 향상하고 재밌게 만들 것입니다. 실제펜이 종이 위에 사용 되듯 자유롭게 그림을 그리고 글을 쓸 수 있으며 여러 선과 색을 묘사 가능합니다.

당신의 태블릿 사용의 이해도를 위해 본 사용자 설명서를 주의 깊게 읽길 바랍니다. 이 사용자 설명서는 따로 명시 되지 않는 한 윈도우 아래 정보만을 보여주며 해당 정보는 윈도우 및 매킨토시 시스템 둘 다에 해당 됩니다.

### 1.2 제품 및 악세서리

#### 1.2.1 제품 개요

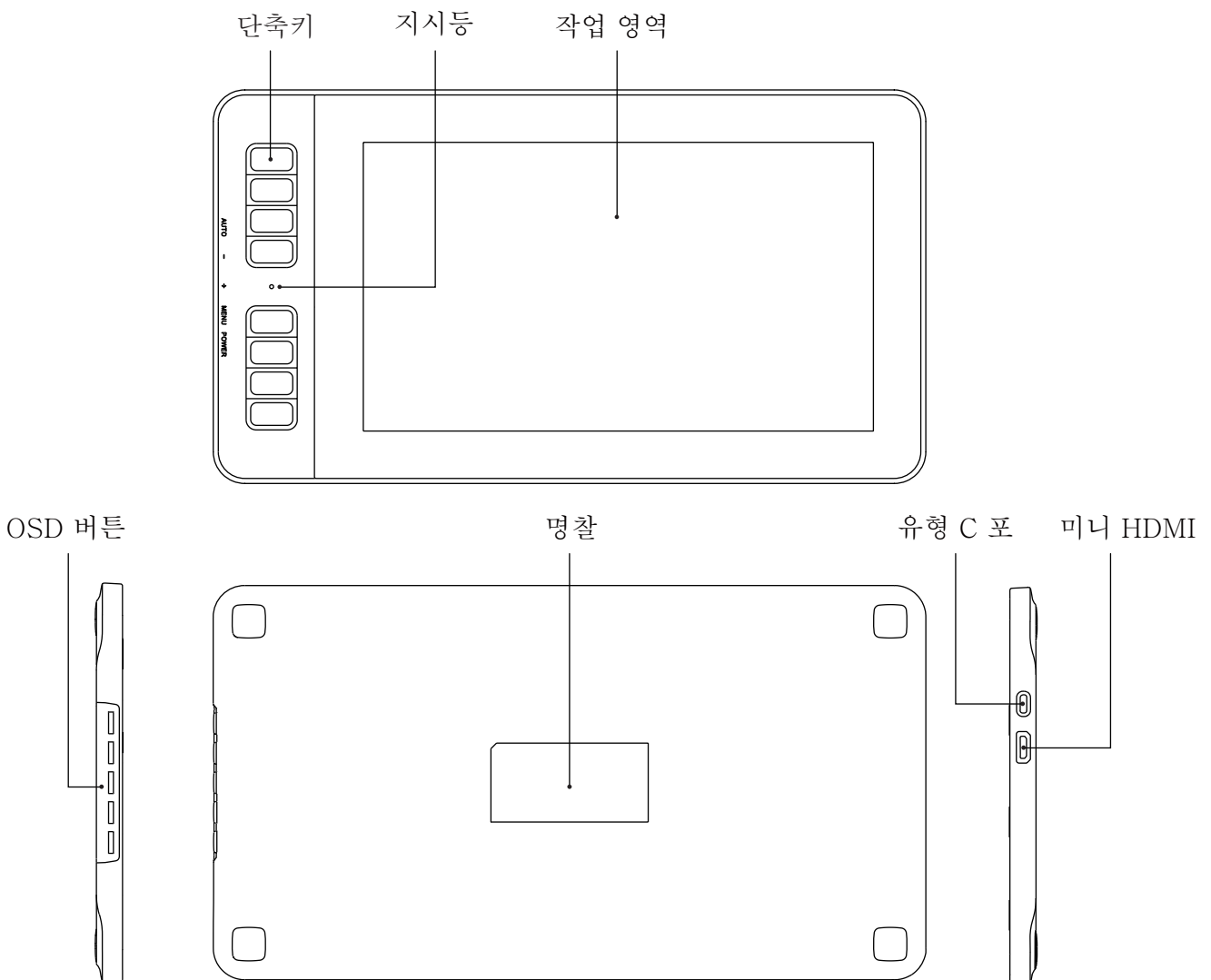

### 1.2.2 디지털 펜

디지털 펜은 배터리를 사용하지 않으며 무려 8192 개의 압력 민감도 레벨을 사용합니다.

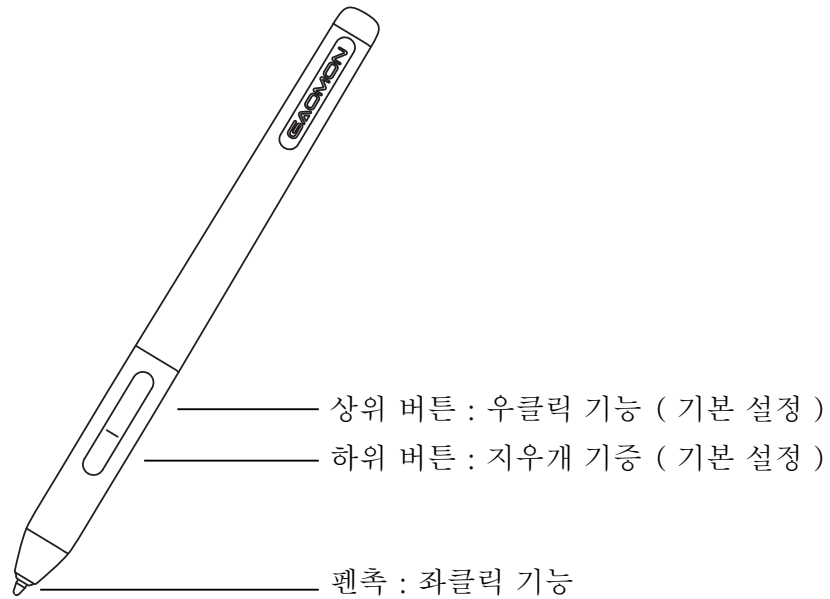

### 1.2.3 3-in-2 연결 케이블

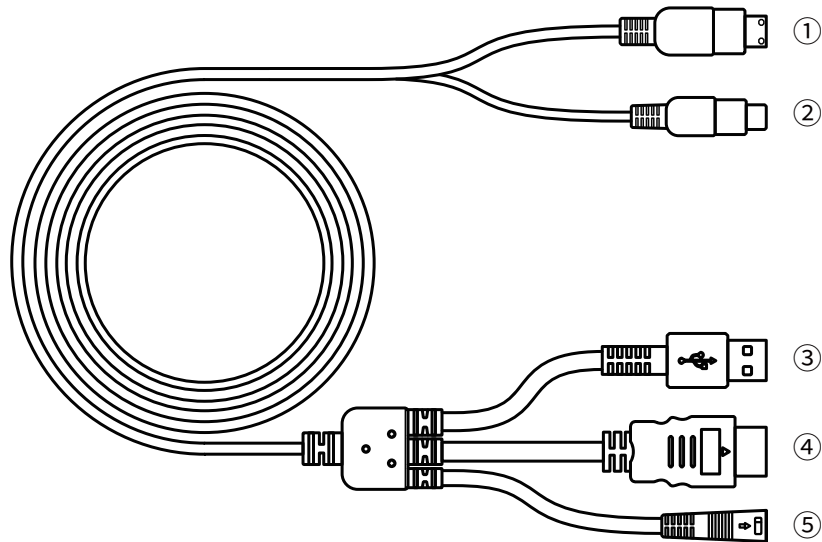

⑤ 전원 HDMI

② USB-C

③ USB-A

④ HDMI

1.2.4 전원 어댑터

당신의 나라 또는 지역에 따라 알맞은 플러그를 선택해 전원 어댑터에 연결 후 사용 바랍니다 (제품과 함께 제공 되는 플러그는 나라 및 지역에 따라 다릅니다).

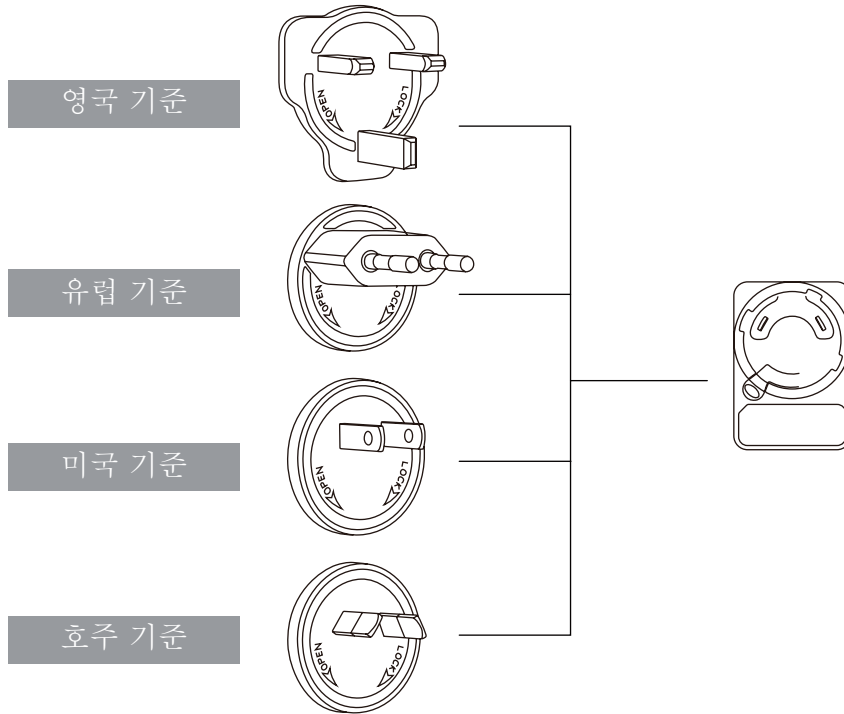

조립

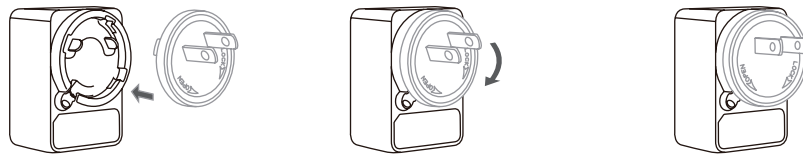

분해

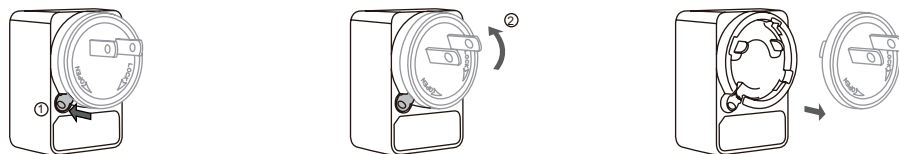

## 1.2.5 악세서리

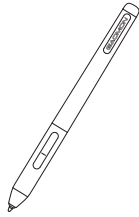

펜 AP50

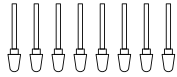
(거치대 속)  
여분의 축

펜 거치대

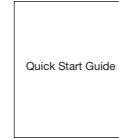

퀵 스타트 가이드

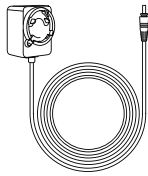

파워 어댑터

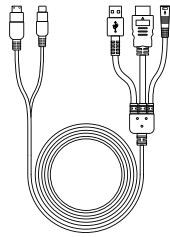

3 in 2 케이블

## 1.3 연결 표시

1. PC 와 디스플레이를 통합 케이블로 연결합니다.

2. 전원 어댑터를 케이블 전원 커넥터에 꽂고 90° 돌려 플러그가 떨어지지 않도록 하고 전원 어댑터를 전원에 연결합니다.

3. 컴퓨터를 켜고 디스플레이를 켜면 LED 표시기에 현재 상태가 표시됩니다. 녹색은 정상 작동 중, 빨간색은 신호가 없음을 의미합니다.

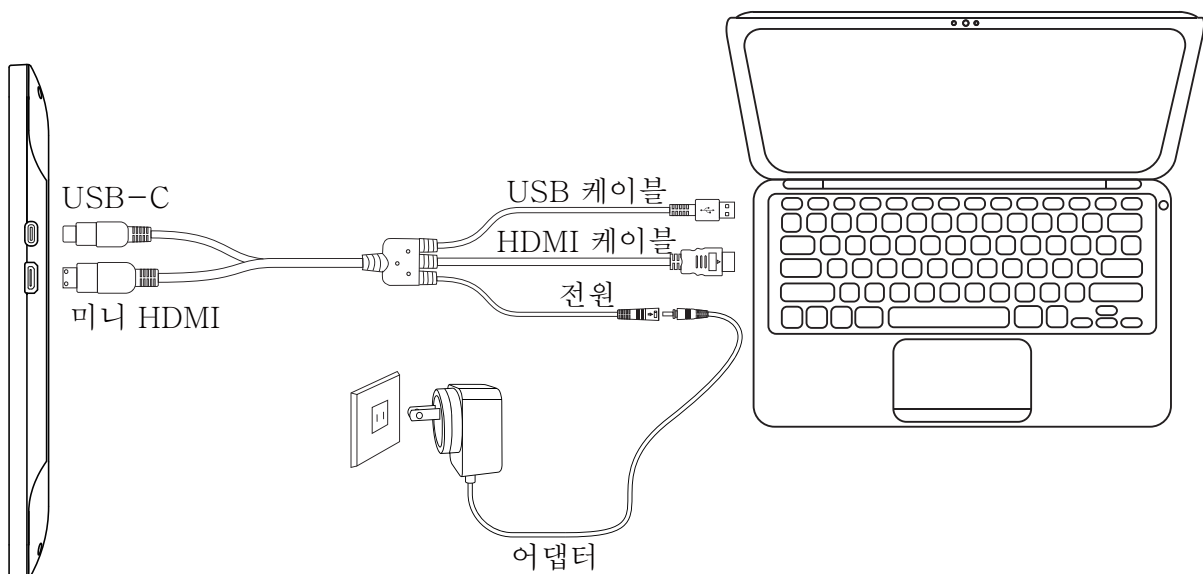



## 1.4 드라이버 설치

### 1.4.1 OS 지원

윈도우 7 또는 최신 버전 , macOS 10.12 또는 최신 버전 , Android 6.0 또는 최신 버전

### 1.4.2 드라이버 설치

당사의 웹사이트 [www.gaomon.net/download](http://www.gaomon.net/download) 에서 드라이버 다운로드 바랍니다 .

설치가 끝난 후 시스템 상자 구역에 드라이버 회색 아이콘  을 찾을 수 있습니다 . 이는 드라이버가 성공적으로 설치 됐다는 뜻이며 태블릿을 컴퓨터에 연결 시 아이콘의 색이 다음과 같이 주황색  로 바뀌며 이는 드라이버가 이미 태블릿을 인식하고 사용 가능하다는 표시입니다 .

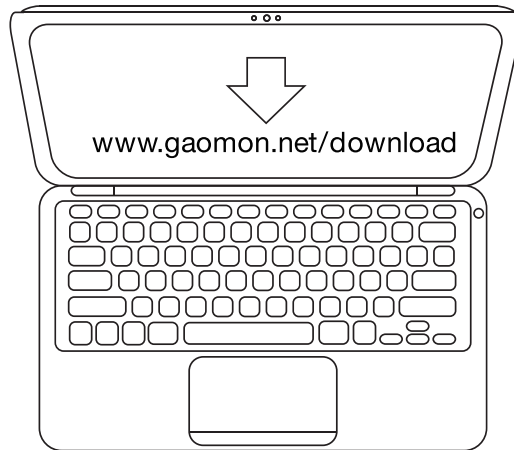

주의 :

1. 설치 전 본 제품의 구 드라이버를 포함한 비슷한 제품들의 드라이버를 먼저 삭제하길 바랍니다 .
2. 설치 전 실수들을 방지하기 위해 모든 그래픽 소프트웨어 및 안티바이러스 소프트웨어를 닫길 바랍니다 .

## 1.5 펜촉 교체

1. 긴 시간 사용 후 펜촉이 닳을 것입니다 . 새로운 펜촉으로 교체해야 합니다 .
2. 펜 홀더를 돌려서 열어 새로운 펜촉을 꺼냅니다 .
3. 닳은 펜촉을 펜 홀더 밑의 구멍에 넣어 펜을 틀어 펜촉을 빼내길 바랍니다 .
4. 스타일러스에 새로운 펜촉을 넣어 멈출 때 까지 펜촉을 밀어 넣길 바랍니다 .

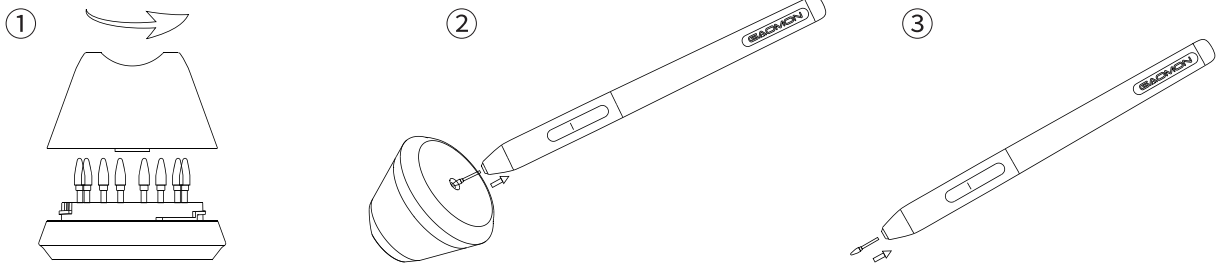

## 2.0 OSD 설정

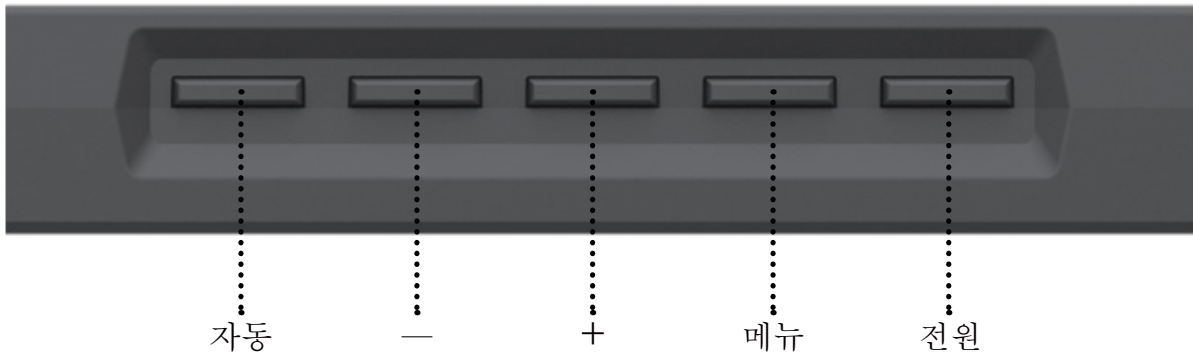

자동 : 메뉴에 들어가기 전에 자동 조정 기능이 있습니다. 메뉴에 들어가면 기능이 이전 메뉴로 돌아갑니다.

- : 메뉴 입력 후 기능은 하향 / 좌하 이동 / 감소됩니다.

+ : 입력 후, 기능은 상향 / 우상 / 상승합니다.

메뉴 : 메뉴를 불러올 때 누릅니다. 메뉴에 들어가면 기능이 확인됩니다.

전원 : 디스플레이의 전원을 켜거나 끕니다.

비고 : OSD 메뉴를 통해 화면 밝기, 대비, 색상 및 기타 파라미터를 조정할 수 있습니다.

### 3.0 기능 설정

#### 3.1 기기 연결 프롬프트

1. 기기가 인식되지 않음 : 컴퓨터는 태블릿을 인식하지 않습니다 .
2. 기기 연결됨 : 컴퓨터가 펜 디스플레이를 인식했습니다 .

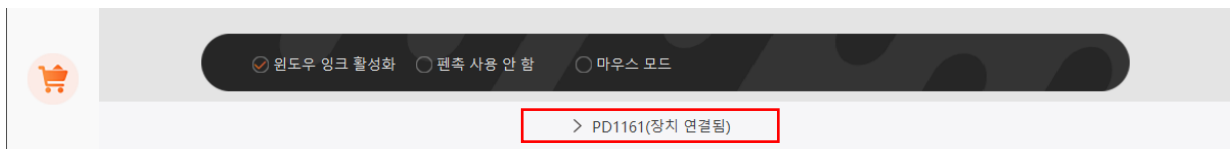
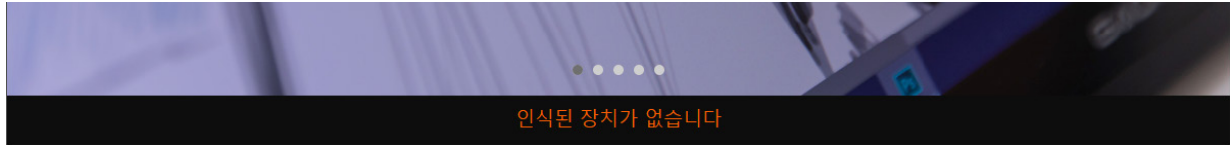

## 3.2 작업 공간 설정

### 3.2.1 여러 모니터 사용

커서의 위치는 펜 디스플레이를 ( 노트북 또는 PC 등 ) 외부 디스플레이에 연결 했을 때 선택한 화면 모드에 따릅니다 . 예를 들어 :

복제 모드에서는 펜 디스플레이와 외부 디스플레이는 같은 그림을 보여주며 커서가 각 모니터 동시에 표시 됩니다 .

연장 모드에서는 드라이버 인터페이스에서 화면을 선택해 커서 위치를 정할 수 있습니다 .

커서의 위치가 결정 됐으면 드라이버 인터페이스에서 작업 공간을 매핑할 수 있습니다 .

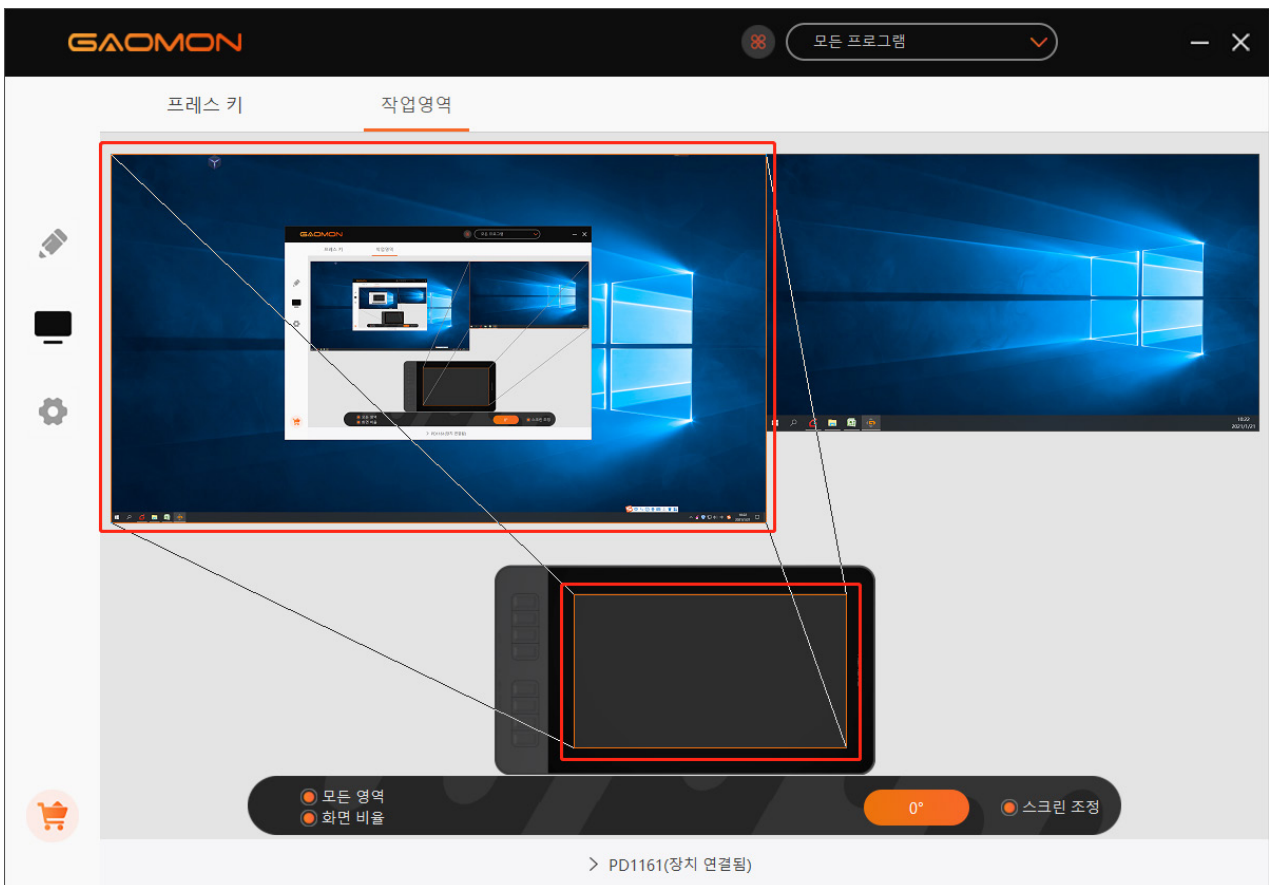

### 3.2.2 작업 공간 설정

화면 공간에 매핑 될 태블릿 구역을 정의하길 바랍니다.

1. 전체 구역 : 태블릿의 전체 구역 . 이것이 기본 설정입니다 .
2. 지정 구역 : 전경 그래픽의 구석을 드래그해 화면 구역 선택 .



### 3.2.3 작업 공간 회전하기

펜 디스플레이의 방향을 바꿀 수 있습니다. 총 4 개의 방향 설정이 가능합니다.



### 3.2.4 단축키 기능 설정

기본 설정 : 커서를 단축키 위에 올리거나 또는 버튼을 눌러 기본값을 찾길 바랍니다.  
 커스텀 설정 : 팝업 대화창에 설정하고 싶은 기능을 선택하면 자동으로 저장이 됩니다.  
 버튼 누르기 활성화/비활성화 : “버튼 누르기” 선택 / 취소



### 3.3 펜 버튼 기능 설정

커스텀 설정 : 팝업 대화창에 설정하고 싶은 기능을 선택하면 자동으로 저장이 됩니다 .

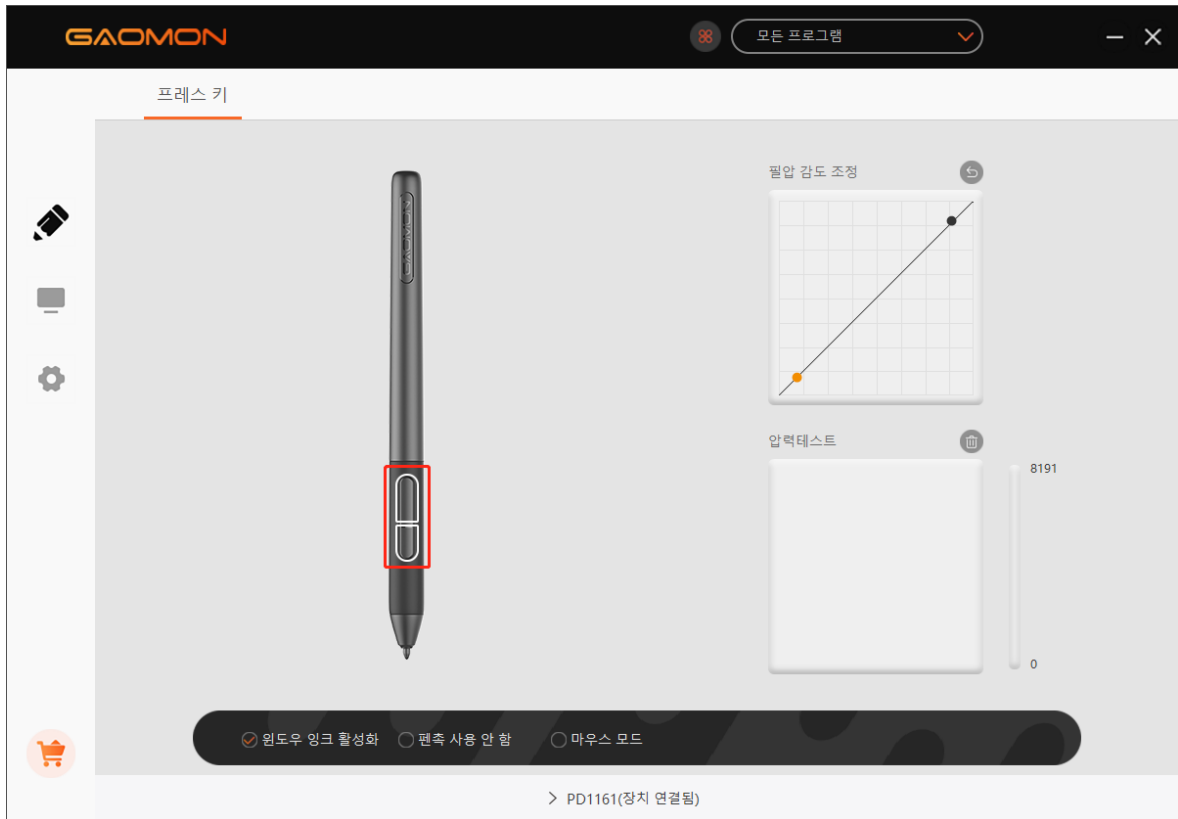

### 3.4 압력 민감도 설정

압력 감도는 압력 커브를 드래그해 변경 가능합니다.

커브를 좌측 상단으로 드래그해 감도를 높일 수 있습니다.

커브를 우측 하단으로 드래그해 감도를 줄일 수 있습니다.

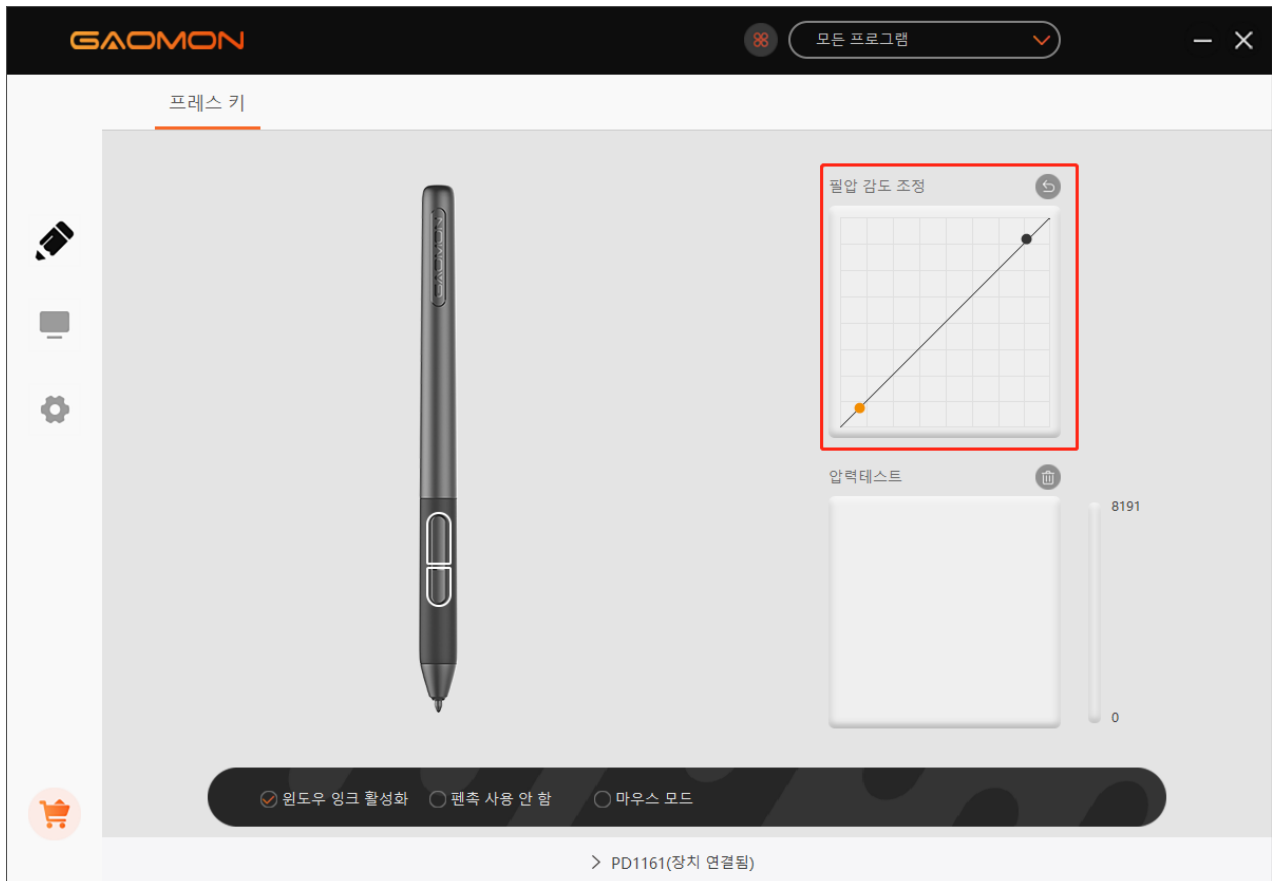

### 3.5 펜 압력 테스트

스타일러스를 화면에 점점 압력을 가하여 압력 레벨을 테스트 가능합니다.

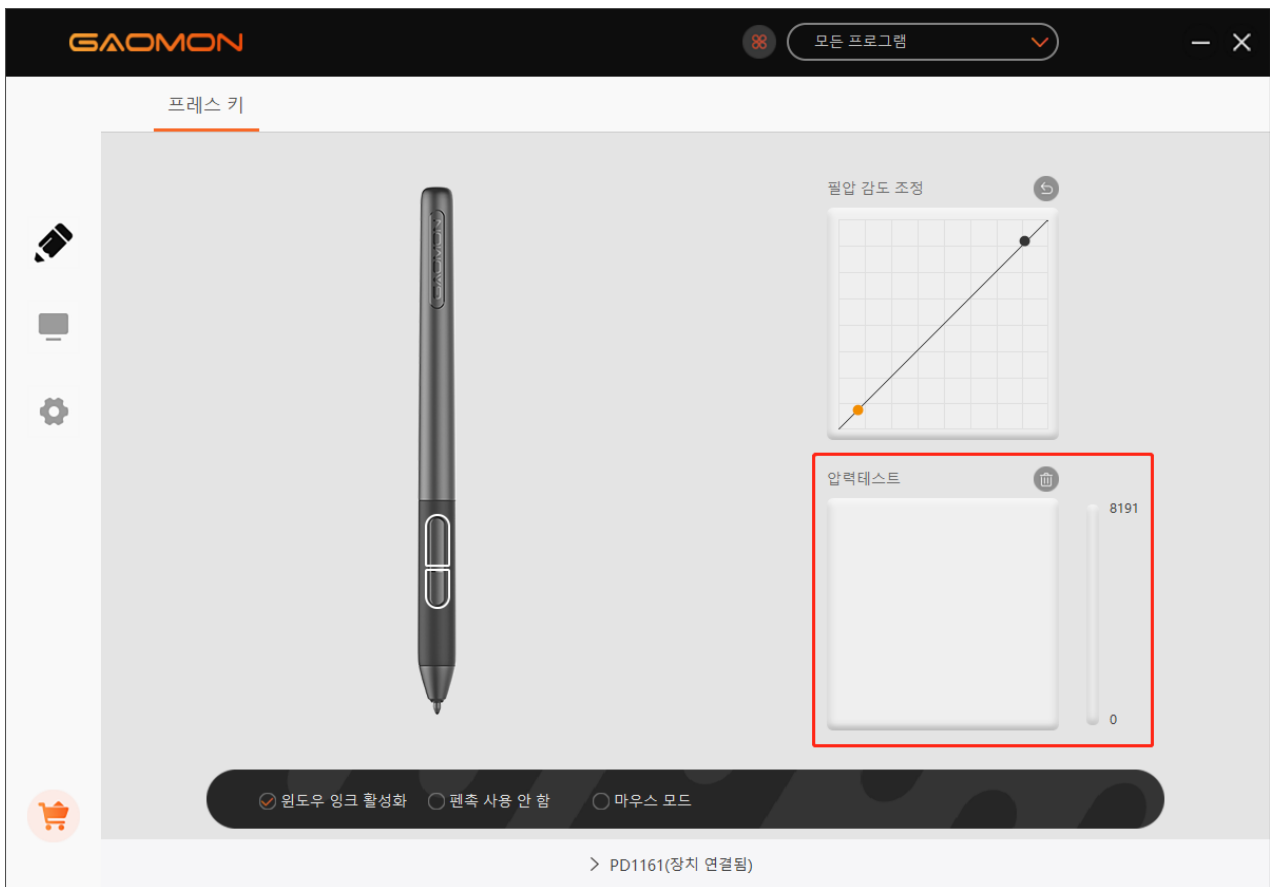

### 3.6 구경 측정

화면 보정 : 화면에 있는 빨간 십자를 눌러 보정을 완료 바랍니다 .

공장 초기화 : '공장 초기화' 를 눌러 펜 디스플레이를 초기화 가능합니다 .

보정 취소 : '보정 취소' 또는 'ESC' 를 눌러 구경 측정을 중단할 수 있습니다 .

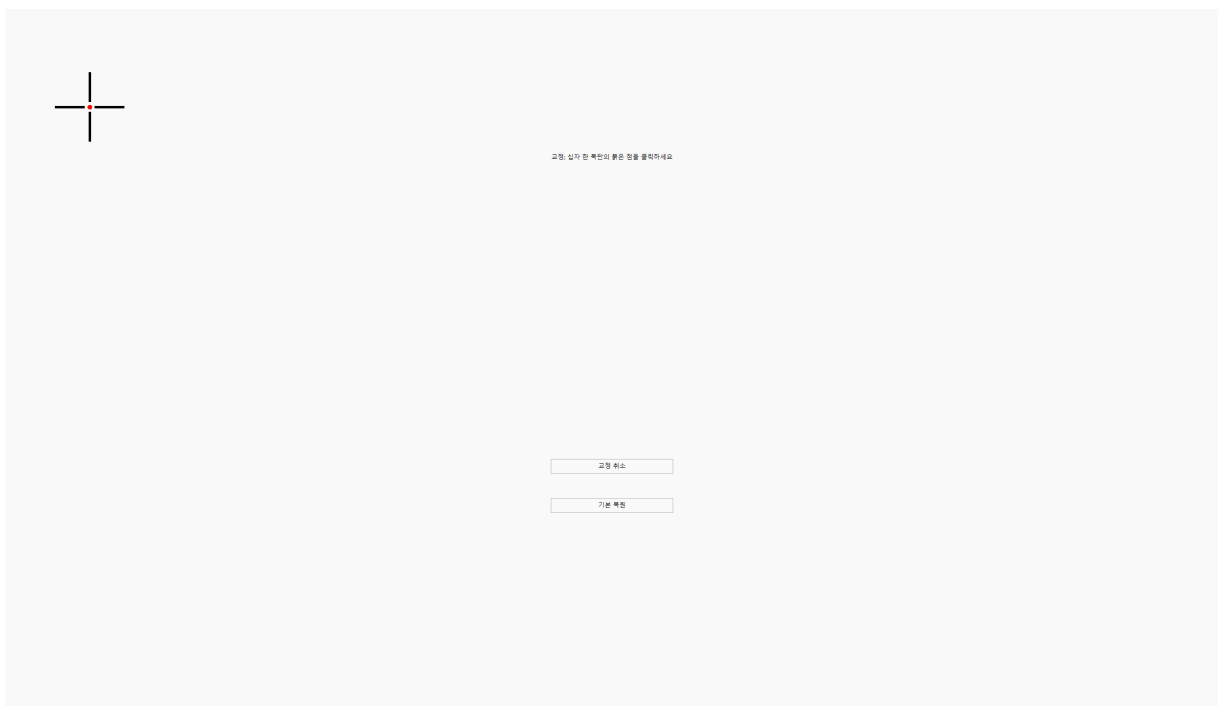

### 3.7 윈도우 잉크 기능 활성화

본 기능은 마이크로소프트 오피스, 윈도우 저널, 아도비 포토샵 CC, 스케치북 6 등 윈도우 잉크를 지원하는 소프트웨어를 위한 기능입니다.

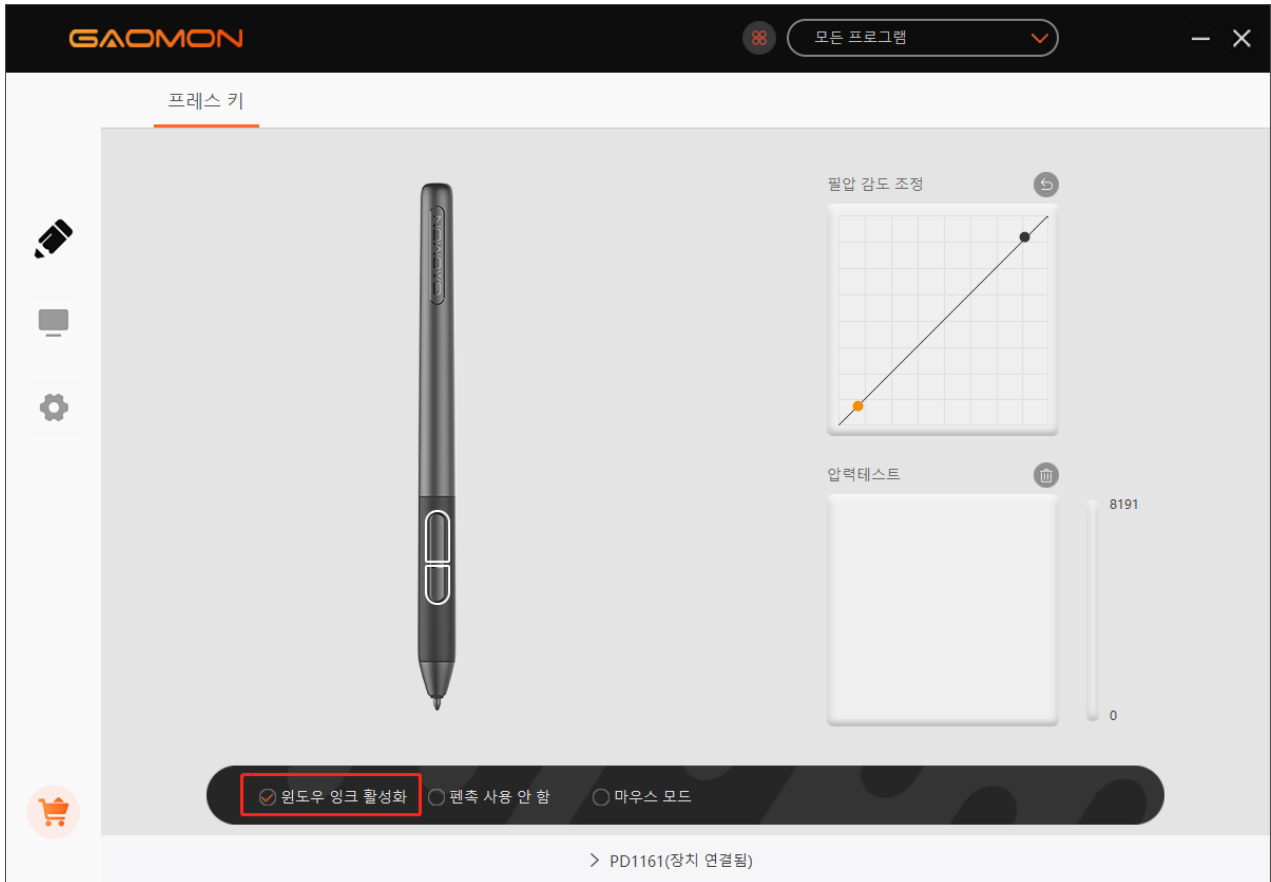

### 3.8 마우스 모드 ( 특정 모델만 지원 )

아래 표시된 것과 같이 , 마우스 모드 앞의 상자를 선택해 마우스 모드를 열 수 있습니다 . 마우스 모드에는 펜을 움직일 때 커서가 관련 좌표에 따라 움직이며 이는 마우스로 커서를 움직이는 것과 비슷합니다 . 이 기능으로 펜을 작업 공간 끝으로 움직이지 않고 아이콘 클릭 또는 화면 끝의 옵션 선택 등을 할 수 있습니다 .

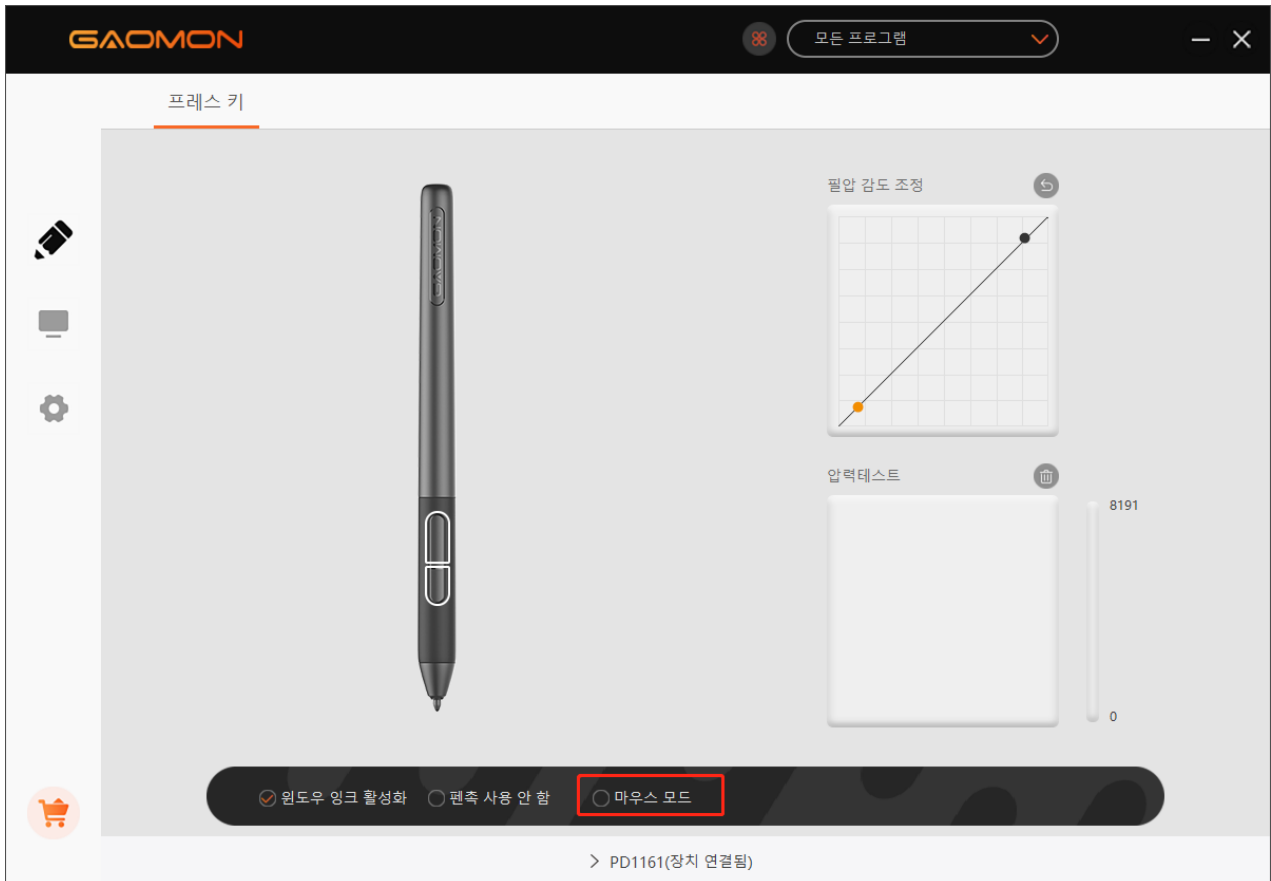

### 3.9 프레스 키 및 압력 커스 설정

프레스 키 및 압력 커브를 프로그램 별로 설정 가능합니다. 프로그램을 선택해 프레스 키의 기능을 설정하고 압력 커브를 조정 가능합니다. 설정은 자동으로 저장됩니다.

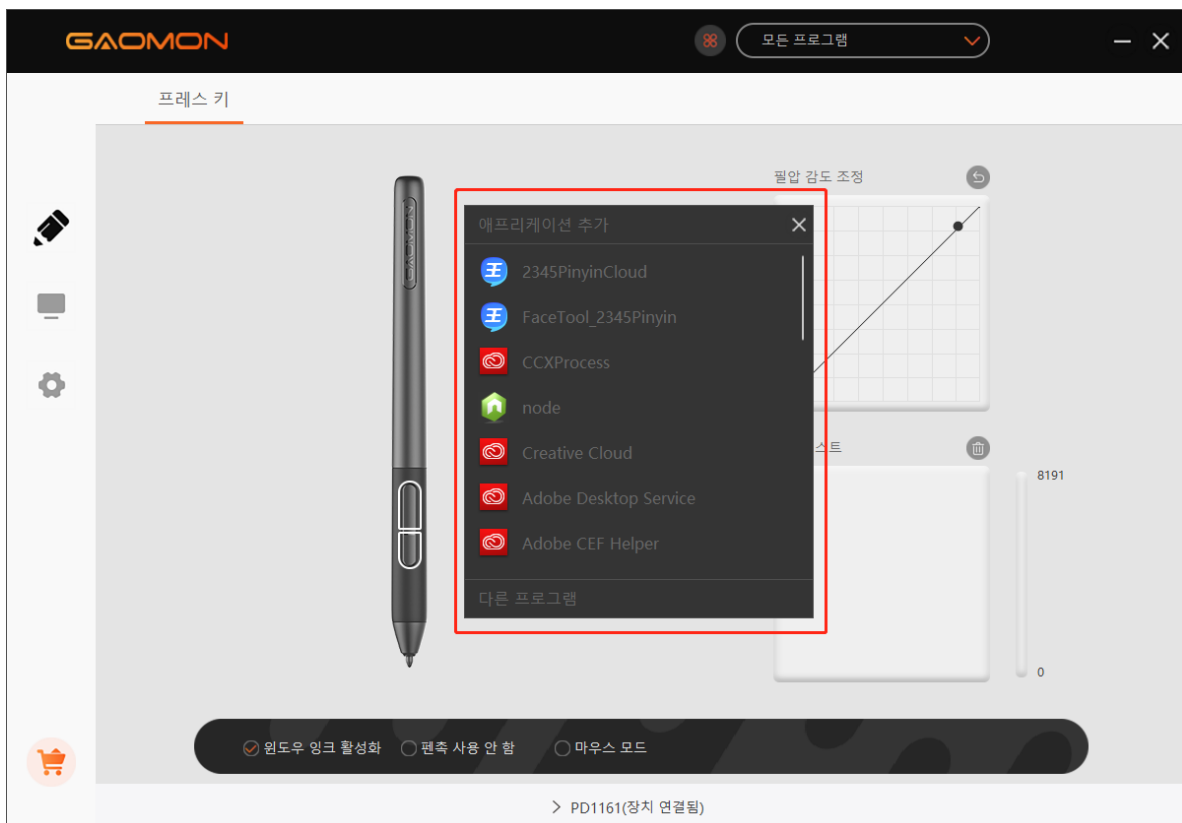

### 3.10 데이터 내보내기 및 불러오기

드라이버는 제품에 당신의 개인 설정 데이터를 내보내기 및 불러오기를 지원합니다. 이는 당신이 다른 소프트웨어를 사용할 때마다 반복되는 재설정의 불편함을 없애줍니다.

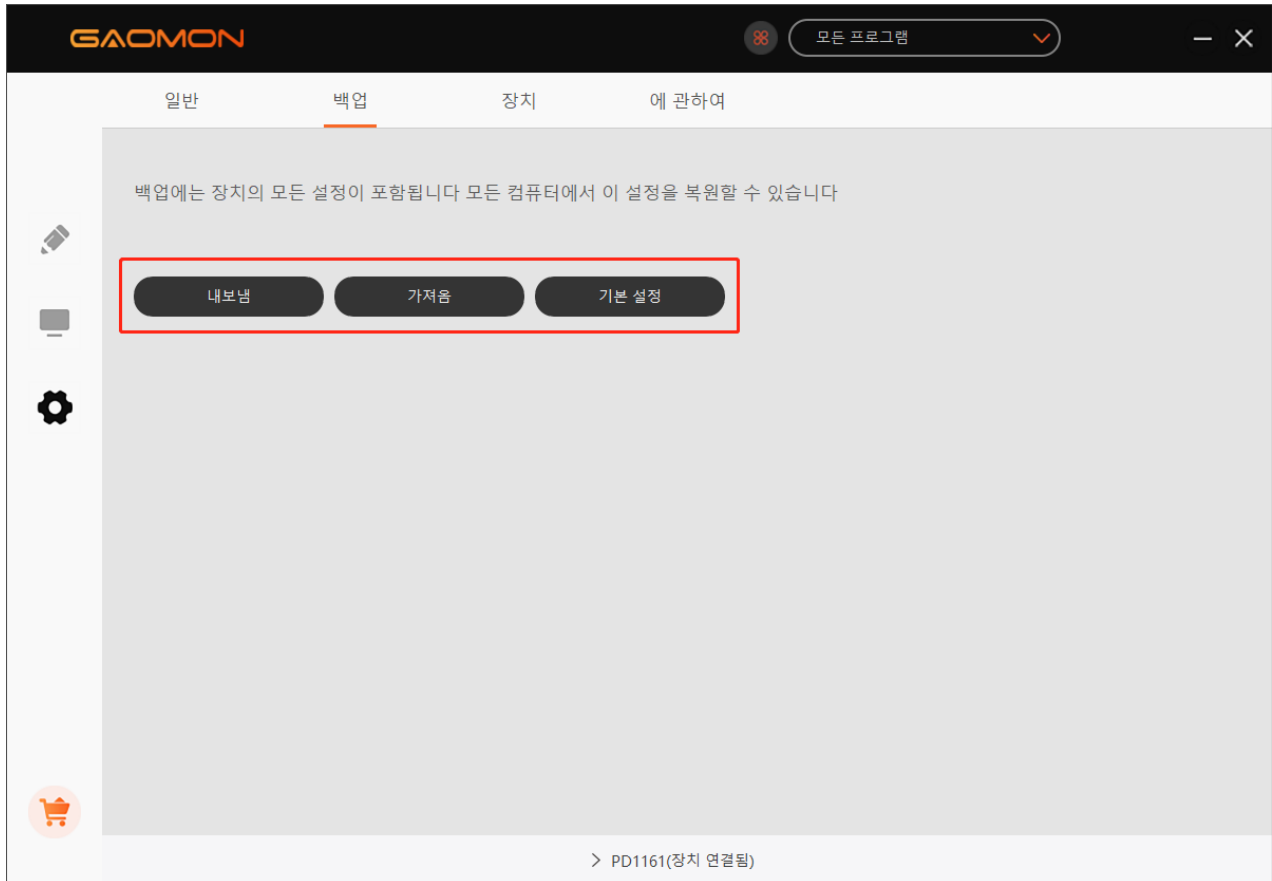

## 4. 사양

Model		PD1161
화면	판 크기	11.6 인치
	해상도	1920 x 1080(16:9)
	LCD 종류	IPS
	활성 공간	256.3 x 144.2mm
	대비율	1000:1
	밝기	220cd/m <sup>2</sup>
	반응 시간	25ms
	뷰잉 각도	89° /89° (H)/89° /89° (V) (Typ.)(CR > 10)
	색영역	72% Ntsc
	디스플레이 색	16.7M
터치	터치 기술	무 배터리 전자기적 투과
	터치 해상도	5080LPI
	압력 레벨	8192 레벨
	보고율	≥ 220PPS
	감지 높이	10mm
	정확도	± 0.5mm (중간) ± 3mm (모서리)
디지털 펜	모델명	AP50
	무게	16.5g
	크기	160 x Ø 12mm
	옆면 버튼	설정 가능한 버튼 두개
기타	작동 전력 소비량	12W
	입력 전압	100-240VAC, 50/60Hz
	출력 전압	DC12V 1A
	디오 인터페이스	HDMI
	바로가기키	8 개 사용자 정의가능한 키
	크기	361.6 x 200 x 13mm
	무게	0.86KG
	지원 OS	윈도우 7 또는 이후의 버전 , macOS 10.12 또는 이후의 버전

## 5. 문제 해결

### 5.1 디스플레이와 관련된 가능한 분류

이상 현상	가능한 해결책
전원 표시등이 빛이 비치지 않음	<ul style="list-style-type: none"> <li>* 전원이 켜져 있는지 확인</li> <li>* 소켓 및 전원 케이블 점검</li> </ul>
신호 없음 - 절전 전원 - 모두 검은색	<ol style="list-style-type: none"> <li>1. 3-in-2 케이블이 제대로 연결되어 있는지 확인합니다.</li> <li>2. 데스크톱을 사용하는 경우 HDMI 포트가 타워의 그래픽 카드에 꽂혀 있지만 마더보드에는 꽂혀 있지 않은지 확인합니다.</li> <li>3. Windows OS 컴퓨터를 사용하는 경우 키보드에서 "Windows+p" 를 누른 다음 Duplicate(복제) 컴퓨터 전용 또는 프로젝터 전용을 선택하지 마십시오.</li> <li>4. 컴퓨터에 HDMI 포트가 없는 경우 추가 HDMI 어댑터가 필요합니다. USB-HDMI 어댑터는 권장하지 않습니다. 또한 USB 허브는 권장하지 않습니다. HDMI 어댑터에는 DVI/VGA/디스플레이 포트/Type-C/ Thunderbolt 등을 사용하는 것이 좋습니다.</li> </ol>
표시등 빛이 비치지 않고 화면에 아무 것도 표시되지 않습니다.	<ol style="list-style-type: none"> <li>1. 전원 코드가 잘 연결되어 있는지 확인합니다.</li> <li>2. 다른 전원 소켓을 사용해 보십시오.</li> </ol>
컴퓨터 모니터의 배경화면 및 작업 표시줄만 표시합니다.	<ol style="list-style-type: none"> <li>1. 지금 확장 모드에 있기 때문입니다. 정상적인 상황입니다.</li> <li>2. 확장 모드에 대해 잘 모르는 경우 복제/미러 모드에서 사용하는 것이 좋습니다. Windows OS: 키보드 조합 - window+p 를 누른 다음 Duplicate(복제) 를 선택합니다. Mac OS: 시스템 기본 설정 - 디스플레이 - 배열 - "미러 디스플레이" 확인을 누릅니다</li> <li>3. 확장 모드에서 사용하기로 결정한 경우. GAOM Driver 에서 펜 표시를 Work Area 로 선택해야 합니다. 일반적으로 '디스플레이 2' 입니다.</li> </ol>
사진이 흐립니다	디스플레이 해상도를 1920 x 1080 으로 설정하십시오.
색깔이 많이 없습니다	신호 와이어의 편이 구부러지거나 파손되지 않았는지 점검하십시오.
색차 이상 현상이 있습니다.	지역적인 색 온도가 다르기 때문에, 약간의 색차 이상은 정상적인 현상입니다.
이미지에 물결 모양이 나타납니다.	근처에 전자 간섭을 일으키는 전기 장비가 있을 가능성이 높습니다.

## 5.2 기능 관련 가능한 분류

이상 현상	가능한 해결책
그래픽 소프트웨어에서 펜이 작동하지 않고 압력 없음	1. 펜이 아트 프로그램에서만 작동하지 않는 경우 : 드라이버를 제거하고 다시 설치합니다 . Windows OS 를 사용하는 경우 드라이버를 설치할 때 “관리자로 실행” 해야 합니다 ( 그러나 드라이버가 이미 제대로 설치된 후에는 데스크톱에서 “관리자로 실행” 해서는 안 됩니다 ). 2. 펜이 어디에서나 작동하지 않는 경우 : USB 케이블을 다시 삽입해 보십시오 . 컴퓨터에서 다른 USB 포트를 사용해 보십시오 . 다른 컴퓨터를 사용해 보세요 .
커서 이동이 비정상적임	USB 케이블을 다시 삽입하거나 컴퓨터를 다시 시작해 보십시오 .
펜의 옆 단추가 작동하지 않습니다 .	측면 버튼을 누를 때 니브가 유리 표면에 닿지 않았는지 , 니브와 표면 사이의 거리가 10mm 이내인지 확인하십시오 .
팁과 커서 사이에 편차가 있습니다 .	보정 시도

GAOMON 드라이버는 " 장치 연결됨 " 을 표시하지만 Mac OS 10.14 이상 버전에서는 펜이 응답하지 않습니다 .

여기에서 해답을 찾으세요: [https://www.gaomon.net/question/macos\\_mojave\\_catalina\\_solution.html](https://www.gaomon.net/question/macos_mojave_catalina_solution.html)

주의 :

더 많은 정보를 위해 다음 이메일로 연락 바랍니다 : [service@gaomon.net](mailto:service@gaomon.net)

또는 여기에서 해결을 찾길 바랍니다 : <https://blog.gaomon.net/faq-list/>

## 6. 판매 후 서비스를 위한 연락 방법

GAOMON TECHNOLOGY CORPORATION ( 가오몬 기술 회사 )

 [www.facebook.com/Gaomonpentablet](http://www.facebook.com/Gaomonpentablet)

 [twitter.com/Gaomonpentablet](https://twitter.com/Gaomonpentablet)

 [service@gaomon.net](mailto:service@gaomon.net)

 <https://www.gaomon.net>

## Vorsichtsmaßnahmen

1. Bitte lesen Sie dieses Handbuch vor dem Gebrauch sorgfältig durch und bewahren Sie es zum späteren Nachschlagen gut auf.
2. Bevor Sie das Stift-Display reinigen, ziehen Sie bitte das Netzkabel ab und wischen Sie es mit einem weichen, feuchten Tuch ab.
3. Setzen Sie dieses Produkt nicht Wasser oder anderen Flüssigkeiten aus. Achten Sie darauf, dass keine Flüssigkeiten auf das Stift-Display, den Digitalstift, das Netzkabel oder den Netzadapter verschüttet werden.
4. Stellen Sie das Stift-Display oder den Digitalstift nicht auf eine instabile Stelle oder Höhe.
5. Stellen Sie das Tablet nicht an Orten auf, die für Kinder leicht erreichbar sind, um Gefahren zu vermeiden.
6. Stellen Sie das Display und den Digitalstift nicht in der Nähe eines Magnetfeldes auf.
7. Nur die auf dem Typenschild angegebenen Netzteile können für das Display verwendet werden. Wenn Sie Fragen zu dem von Ihnen verwendeten Netzteil haben, wenden Sie sich bitte an den Händler Ihres Displays.
8. Um Ihr Display zu schützen, schalten Sie es bitte aus, wenn es nicht in Gebrauch ist. Bei Stromausfällen oder längerer Nichtbenutzung ziehen Sie bitte den Stecker aus der Steckdose.
9. Überlasten Sie die Steckdose nicht und verlängern Sie das Stromkabel nicht, da dies zu Stromschlägen führen kann.
10. Achten Sie darauf, dass keine Fremdkörper durch die Rillen in das Innere des Monitors gelangen und verhindern Sie, dass Flüssigkeit auf das Display spritzt, um einen Kurzschluss oder Brand zu vermeiden.
11. Wenn das Display einen Defekt hat, öffnen Sie nicht das Hauptgehäuse und versuchen Sie nicht, es selbst zu reparieren. Wenden Sie sich für eine ordnungsgemäße Reparatur und Wartung bitte an einen Service.
12. Wenn die folgenden Situationen eintreten, ziehen Sie bitte den Netzadapter ab und wenden Sie sich für eine vollständige Reparatur und Wartung an den Kundendienst:
  - A. Das Stromkabel oder der Stecker ist beschädigt oder abgenutzt;
  - B. Es ist Flüssigkeit in das Innere des Displays gespritzt;
  - C. Das Display ist heruntergefallen oder die LCD-Anzeige ist zerbrochen;
  - D. Es treten offensichtliche Anomalien an der Anzeige auf.
13. Wenn Sie die Komponenten austauschen lassen, müssen Sie sicherstellen, dass der Techniker die vom Hersteller angegebenen Ersatzkomponenten verwendet. Ein nicht autorisierter Austausch von Komponenten kann zu Bränden, Stromschlägen oder anderen Gefahren führen.

# Inhalt

<b>Vorsichtsmaßnahmen</b> .....	<b>80</b>
<b>1. Produktübersicht</b> .....	<b>82</b>
1.1 Produkteinführung .....	82
1.2 Produkt und Zubehör .....	82
1.3 Verbindung des Displays .....	85
1.4 Treiberinstallation .....	86
1.5 Austausch der Stiftspitze .....	87
<b>2. OSD Einstellungen</b> .....	<b>88</b>
<b>3. Funktionseinstellungen</b> .....	<b>89</b>
3.1 Aufforderung zur Geräteverbindung .....	89
3.2 Einstellung des Arbeitsbereichs .....	90
3.3 Stiftstasten Funktionseinstellung .....	94
3.4 Einstellung der Druckestufen .....	95
3.5 Stiftdruckprüfung .....	96
3.6 Kalibrierung .....	97
3.7 Aktivieren der Windows-Ink Funktion .....	98
3.8 Maus-Modus (Nur für bestimmte Modelle) .....	99
3.9 Anpassen von Drucktasten und Druckkurve .....	100
3.10 Daten exportieren und importieren .....	101
<b>4. Spezifikationen</b> .....	<b>102</b>
<b>5. Fehlersuche und -behebung</b> .....	<b>103</b>
5.1 Mögliche Störungen im Zusammenhang mit DISPLAY .....	103
5.2 Mögliche Störungen im Zusammenhang mit FUNKTIONEN .....	104
<b>6. Kontaktieren Sie uns für Kundendienst</b> .....	<b>105</b>

## 1. Produktübersicht

### 1.1 Produkteinführung

Vielen Dank für den Kauf des GAOMON PD1161 Stift-Displays. Dies ist eine neue Generation professioneller, batterieloser Stift-Displays, die Ihre Arbeitseffizienz beim Malen und Gestalten erheblich verbessern können und voller Spaß sind. Sie können frei malen und schreiben, verschiedene Linien und Farben darstellen, so wie der Stift auf dem Papier schreibt, was Ihnen ein echtes Schockerlebnis bringt.

Damit Sie Ihr Tablett besser verstehen und benutzen können, lesen Sie bitte dieses Benutzerhandbuch sorgfältig durch. Das Benutzerhandbuch zeigt nur die Informationen unter Windows, wenn nicht anders angegeben, gelten diese Informationen sowohl für Windows- als auch für Macintosh-Systeme.

### 1.2 Produkt und Zubehör

#### 1.2.1 Grafiktablett

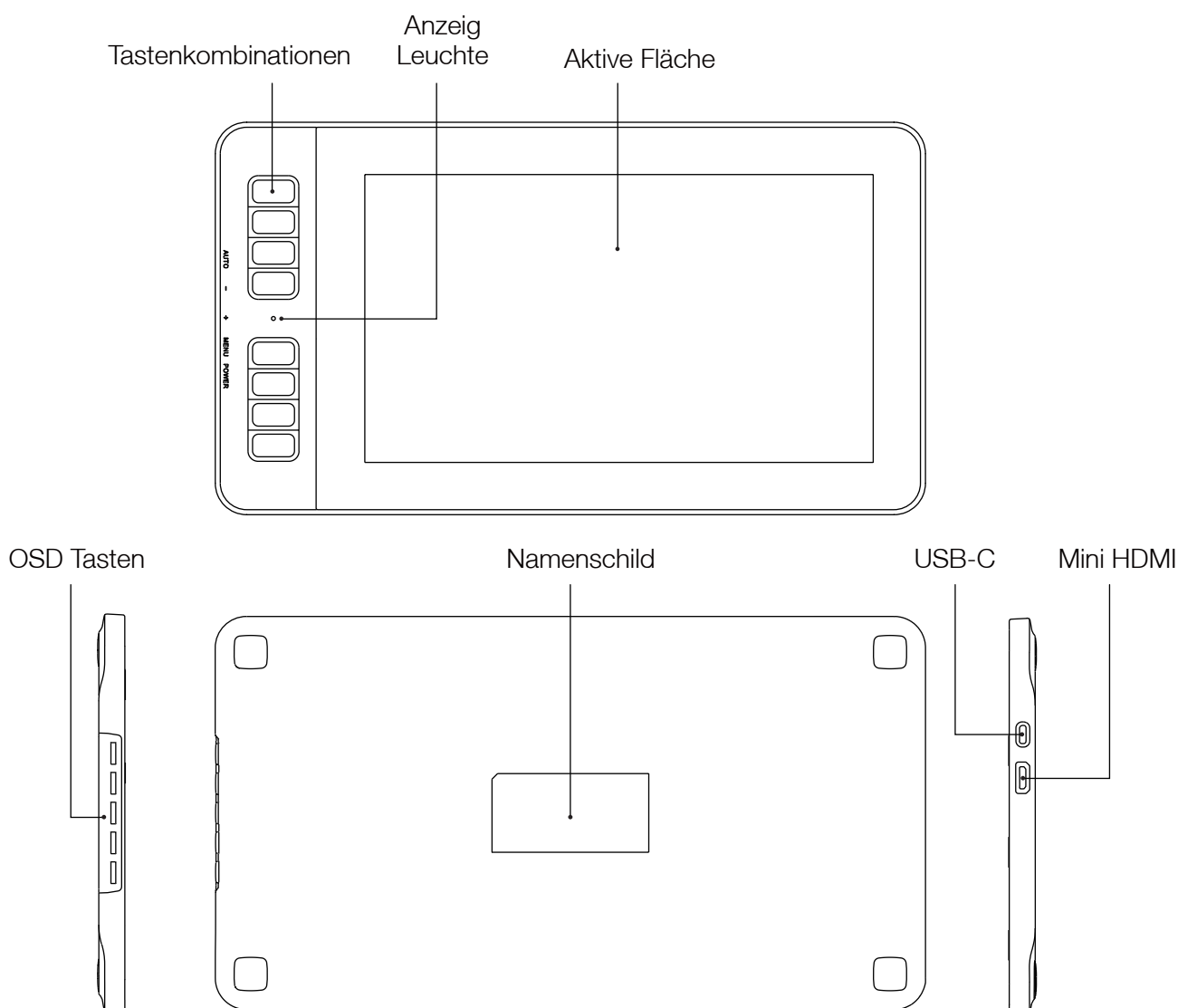

### 1.2.2 Digitaler Stift

Der digitale Stift ist batterieelos und verfügt über 8192 Stufen der Druckempfindlichkeit.

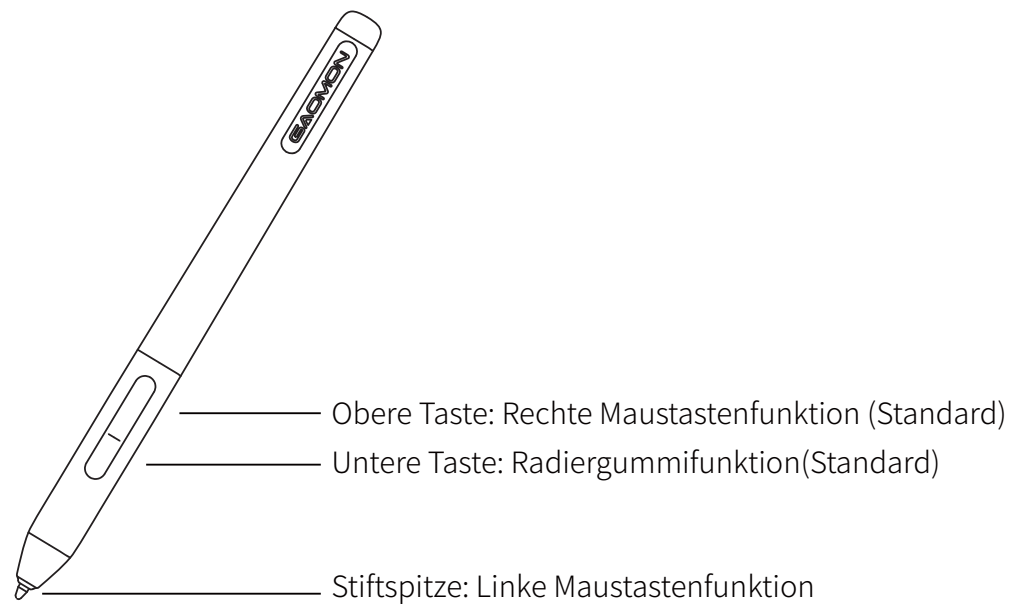

### 1.2.3 3-in-2 Verbindungskabel

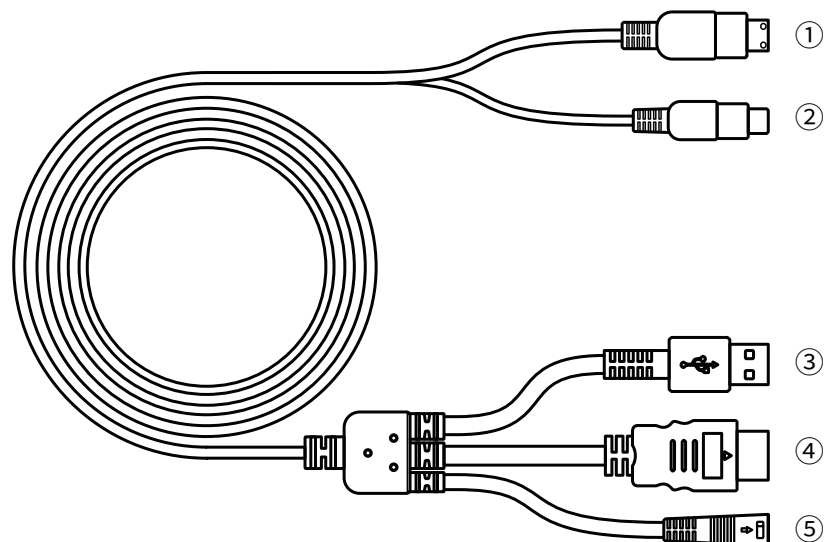

- ① Mini HDMI    ② USB-C    ③ USB-A    ④ HDMI    ⑤ Netzteil

## 1.2.4 Netzadapter

Bitte wählen Sie den für Ihr Land oder Ihre Region passenden Stecker aus und verbinden Sie ihn mit dem Netzadapter (der mitgelieferte Stecker ist je nach Land und Region unterschiedlich).

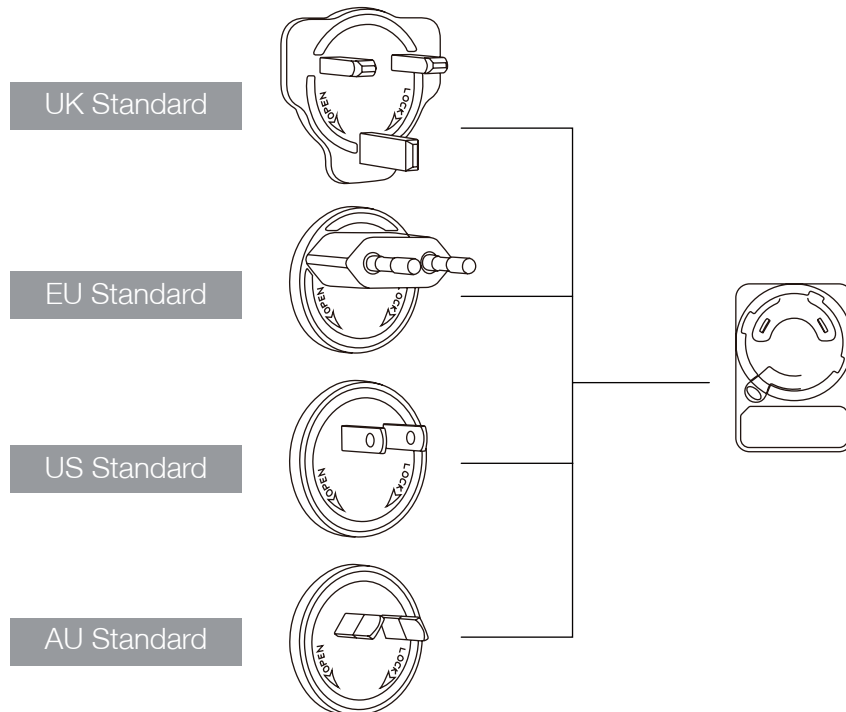

montieren

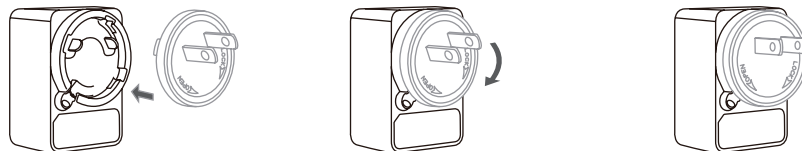

demontieren

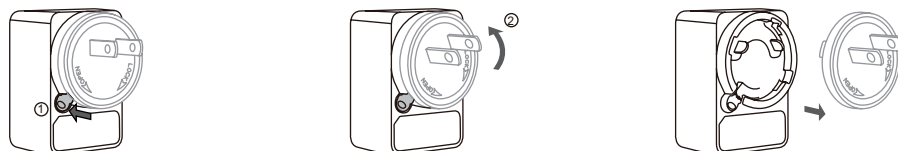

### 1.2.5 Zubehör

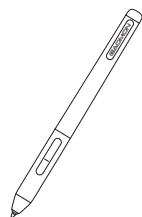

AP50 Stift

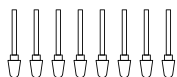

Ersatzspitzen (im Stifthalter)



Stifthalter

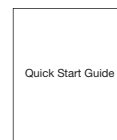

Schnellstart-Anleitung

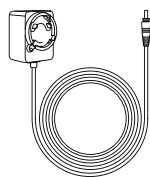

Stromkabel

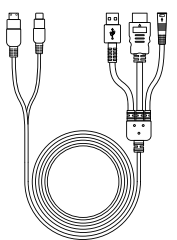

Integriertes Kabel

## 1.3 Verbindung des Displays

1. Verbinden Sie Ihren PC und das Display mit dem integrierten Kabel.
2. Stecken Sie das Netzteil in den Stromanschluss des Kabels und drehen Sie es um 90°, um sicherzustellen, dass sich der Stecker nicht trennt, und schließen Sie das Netzteil an die Stromquelle an.
3. Schalten Sie den Computer und das Display ein. Die LED-Anzeige zeigt den aktuellen Status: Grün bedeutet Normalbetrieb, Rot bedeutet kein Signal.

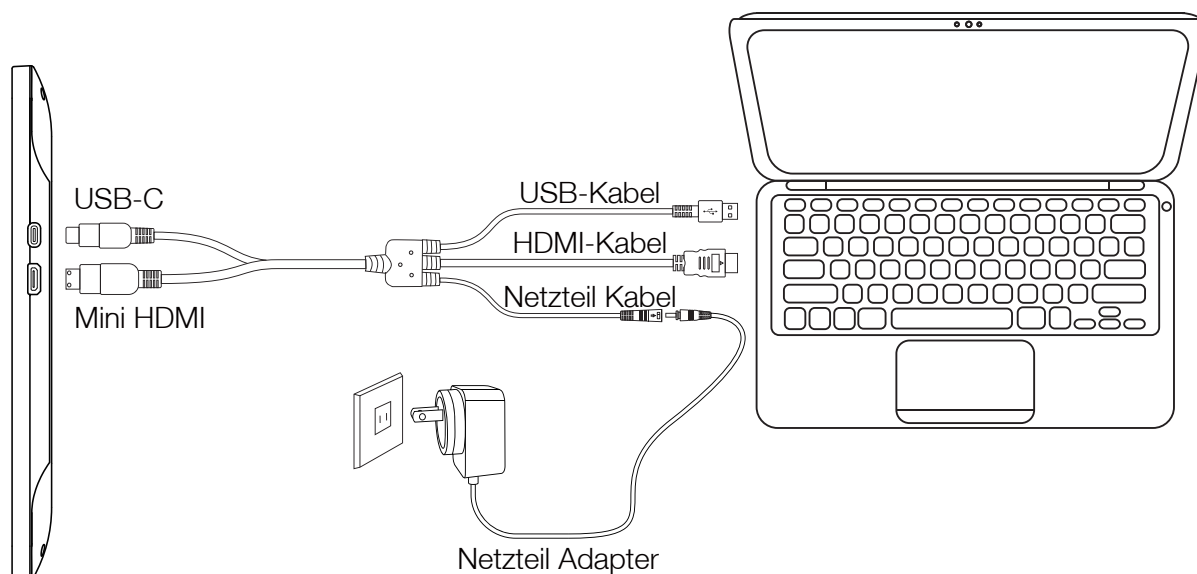



## 1.4 reiberinstallation

### 1.4.1 Betriebssystem-Unterstützung

Windows 7 oder höher macOS 10.12 oder höher.

### 1.4.2 Treiber installieren

Bitte laden Sie den Treiber von unserer Website herunter: [www.gaomon.net/download](http://www.gaomon.net/download)

Nach Abschluss der Installation finden Sie das graue Treibersymbol  im System-Tray-Bereich, was bedeutet, dass der Treiber erfolgreich installiert wurde; wenn Sie das Tablett an den Computer anschließen, ändert sich das Symbol auf orange , was bedeutet, dass der Treiber das Tablett bereits erkannt hat und Sie es jetzt verwenden können.

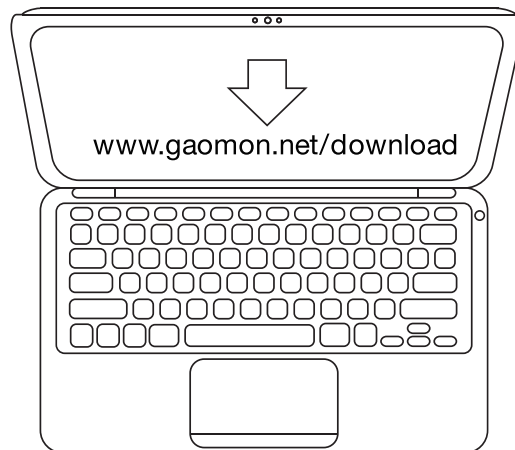

Hinweis:

1. Vor der Installation müssen Sie andere Treiber von ähnlichen Produkten deinstallieren, einschließlich des alten Treibers dieses Produkts.
2. Bitte schließen Sie vor der Installation alle Grafik- und Antivirenprogramme, um unnötige Fehler zu vermeiden.

## 1.5 Austausch der Stiftspitze

1. Die Spitze nutzt sich nach längerem Gebrauch ab, dann müssen Sie eine neue Spitze ersetzen.
2. Schrauben Sie den Stifthalter ab und nehmen Sie eine neue Spitze heraus.
3. Stecken Sie die alte Spitze in das Loch am Boden des Stifthalters und kippen Sie den Stift, um die Spitze herauszuziehen.
4. Setzen Sie eine neue Stiftspitze in den Stift ein und drücken Sie die Spitze bis zum Anschlag.

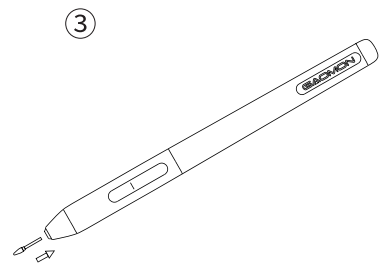
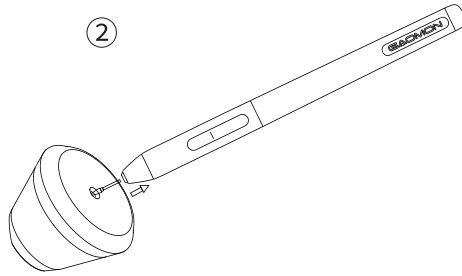
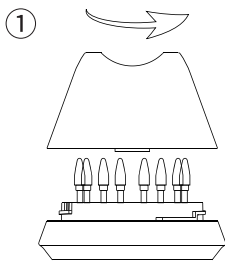

## 2.0 OSD Einstellungen

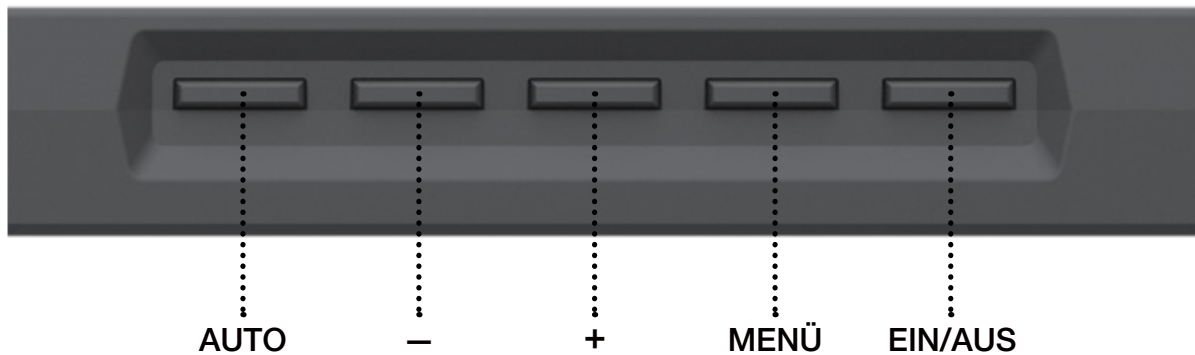

**AUTO** : Vor dem Aufrufen des Menüs ist die Funktion die automatische Einstellung. Nach dem Aufrufen des Menüs kehrt diese Funktion zum vorherigen Menü zurück.

- : Nach dem Aufrufen des Menüs ist die Funktion nach unten/links/unten.

+ : Nach dem Aufrufen des Menüs ist die Funktion Aufwärts/Rechts/Erhöhen.

**MENÜ** : Drücken Sie diese Taste, um das Menü aufzurufen, nach dem Aufrufen des Menüs ist die Funktion die Bestätigung.

**EIN/AUS** : Schaltet das Display ein/aus.

Anmerkung: Über das OSD-Menü können Sie die Bildschirmhelligkeit, den Kontrast, die Farbe und andere Parameter einstellen.

## 3.0 Funktionseinstellungen

### 3.1 Aufforderung zur Geräteverbindung

1. Kein Gerät erkannt: Der Computer erkennt das Tablett nicht.
2. Gerät Verbinden: Der Computer hat das Stift-Display erkannt.

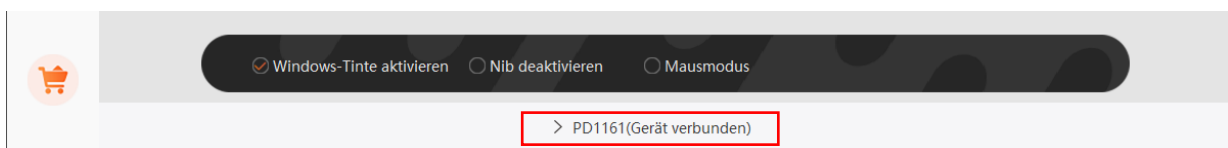
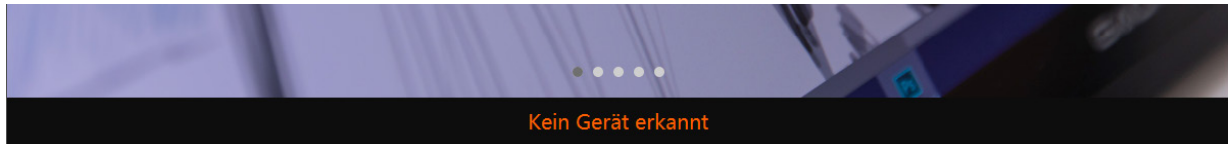

## 3.2 Einstellung des Arbeitsbereichs

### 3.2.1 Verwendung mehrerer Monitore

Die Position des Cursors hängt von dem Bildschirmmodus ab, den Sie gewählt haben, wenn Sie das Stift-Display z. B. an ein externes Display (z. B. Laptop oder All-in-One-PC) angeschlossen haben:

Im Doppelt Modus zeigen das Stift-Display und das externe Display das gleiche Bild, und der Cursor wird auf beiden Monitoren gleichzeitig angezeigt.

Im Erweitert Modus müssen Sie den Monitor auf der Treiberoberfläche auswählen, um die Position des Cursors zu bestimmen.

Wenn die Position des Cursors festgelegt ist, können Sie den Arbeitsbereich auf der Treiberoberfläche darstellen.

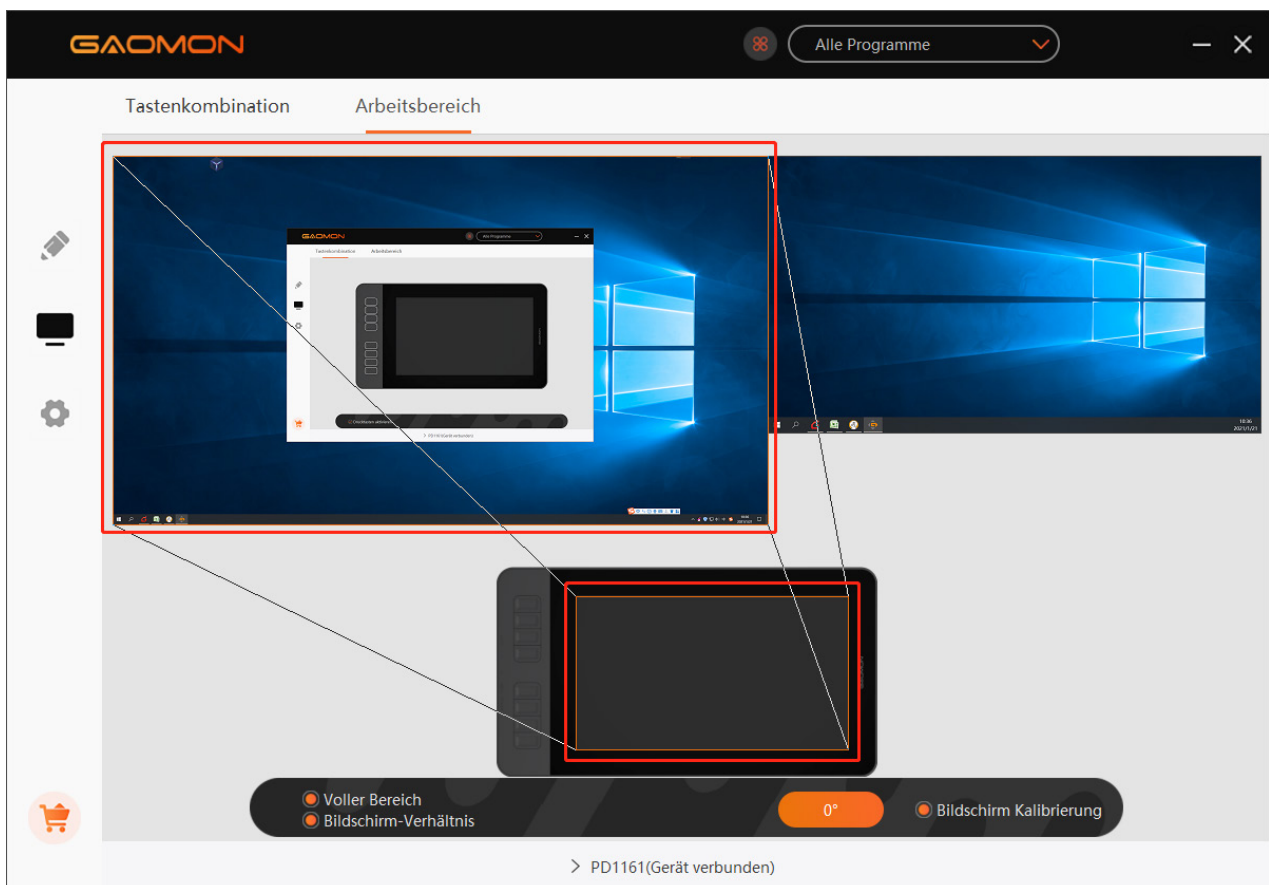

### 3.2.2 Einstellung des Arbeitsbereichs

Definieren Sie den Tabletbereich, der dem Bildschirmbereich zugeordnet werden soll.

1. Voller Bereich: der gesamte aktive Bereich des Tablets. Dies ist die Standardeinstellung.
2. Benutzerdefinierter Bereich: Ziehen Sie die Ecken der Vordergrundgrafik, um den Bildschirmbereich auszuwählen.

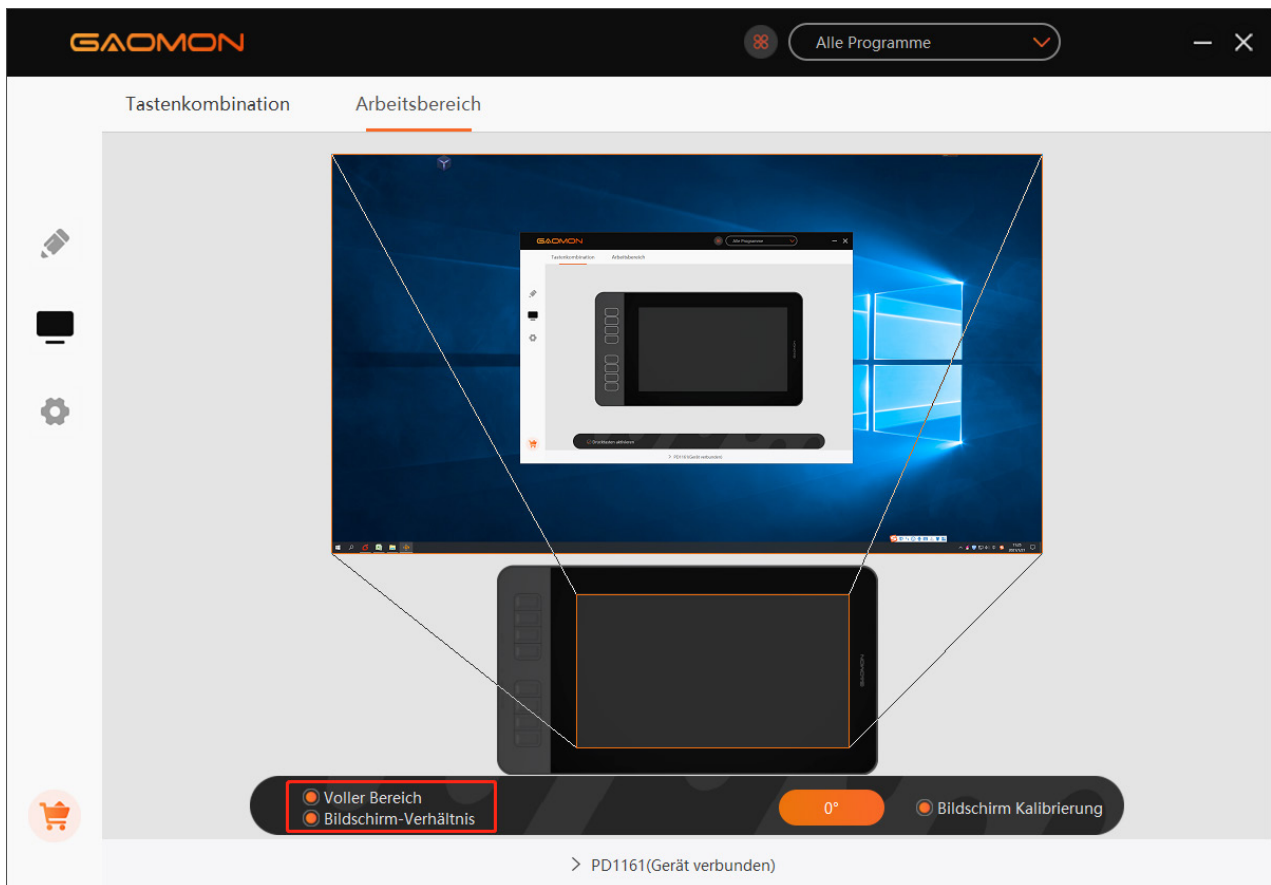

### 3.2.3 Drehen des Arbeitsbereichs

Indem Sie die Richtung des Stift-Displays ändern, bietet er dem Benutzer mehr Auswahlmöglichkeiten. Es stehen vier Richtungen zur Verfügung.



### 3.2.3 Funktionseinstellung Tastenkombinationen

Standardeinstellung: Platzieren Sie den Cursor auf der Tastenkombination oder klicken Sie auf die Tastenkombinationen, um die Standardwerte zu finden.

Benutzerdefinierte Einstellung: Wählen Sie die zu erreichende Funktion im Pop-up-Dialogfeld aus und sie wird automatisch gespeichert.

Aktivieren/Deaktivieren von Drucktasten: Aktivieren/Deaktivieren von, Drucktasten aktivieren.

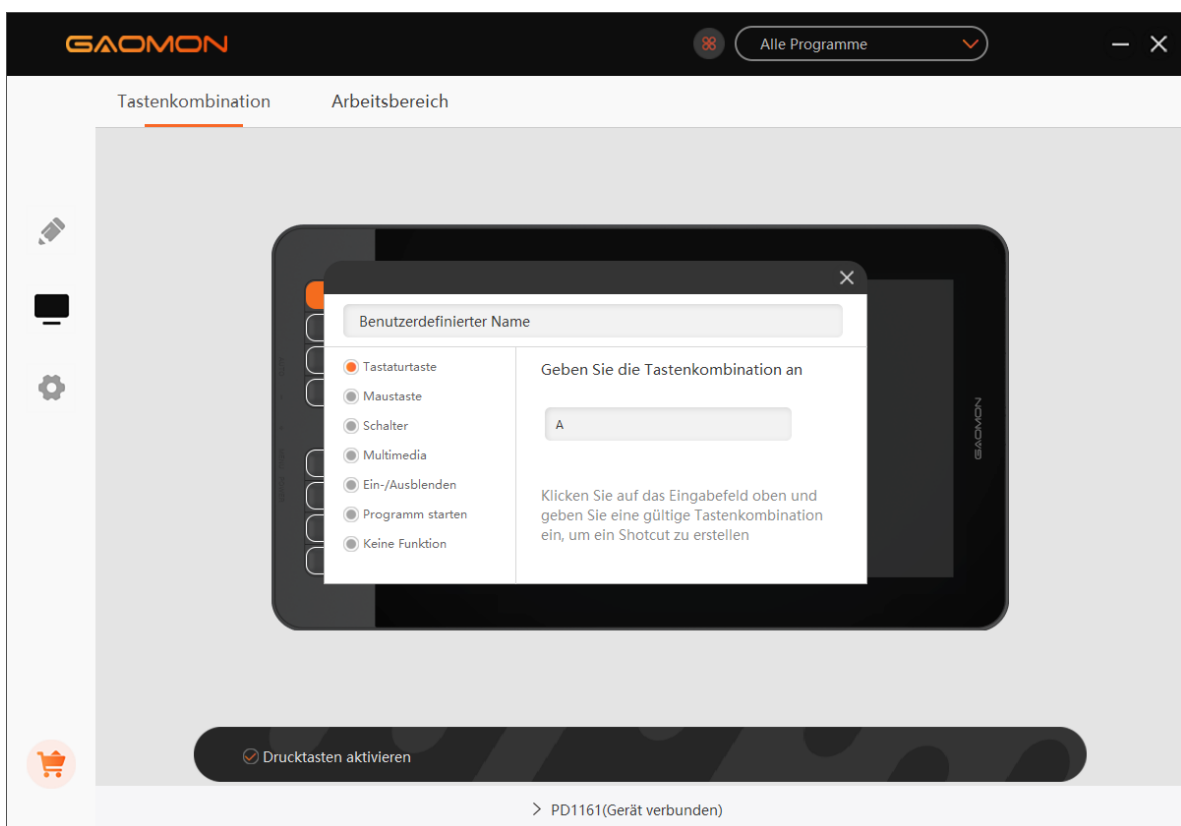

### 3.3 Stiftstasten Funktionseinstellung

Benutzerdefinierte Einstellung: Wählen Sie die zu erreichende Funktion im Pop-up-Dialogfeld aus und sie wird automatisch gespeichert.

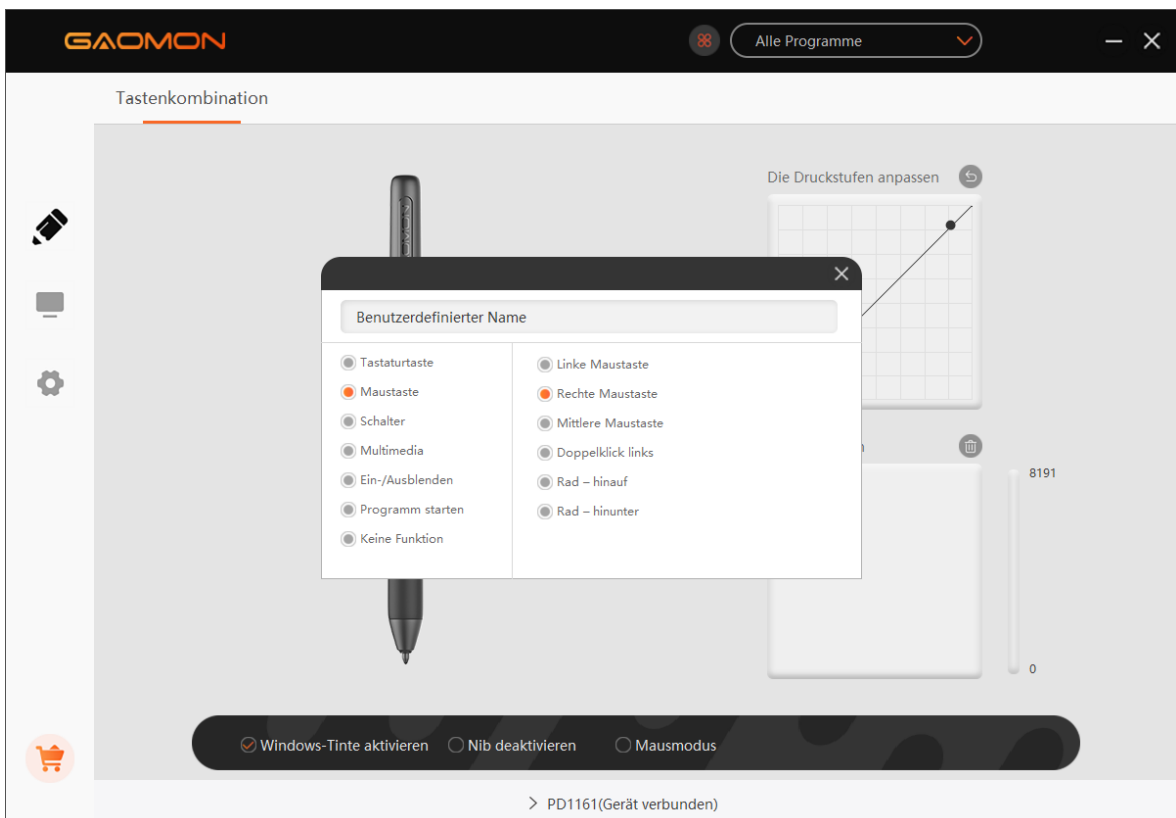
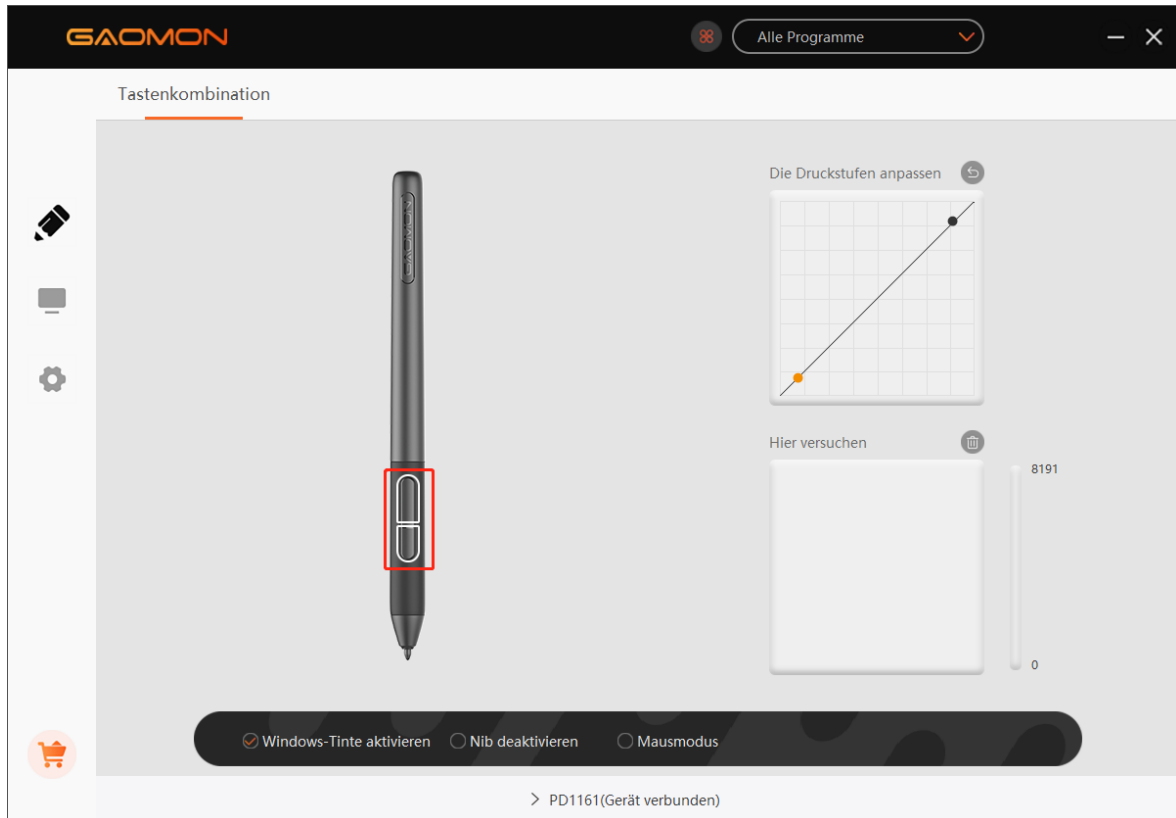

### 3.4 Einstellung der Druckstufen

Die Druckempfindlichkeit wird durch Ziehen der Punkte der Druckkurve geändert.

Ziehen Sie die Punkte nach oben links für eine höhere Empfindlichkeit.

Ziehen Sie die Punkte nach unten rechts für eine geringere Empfindlichkeit.

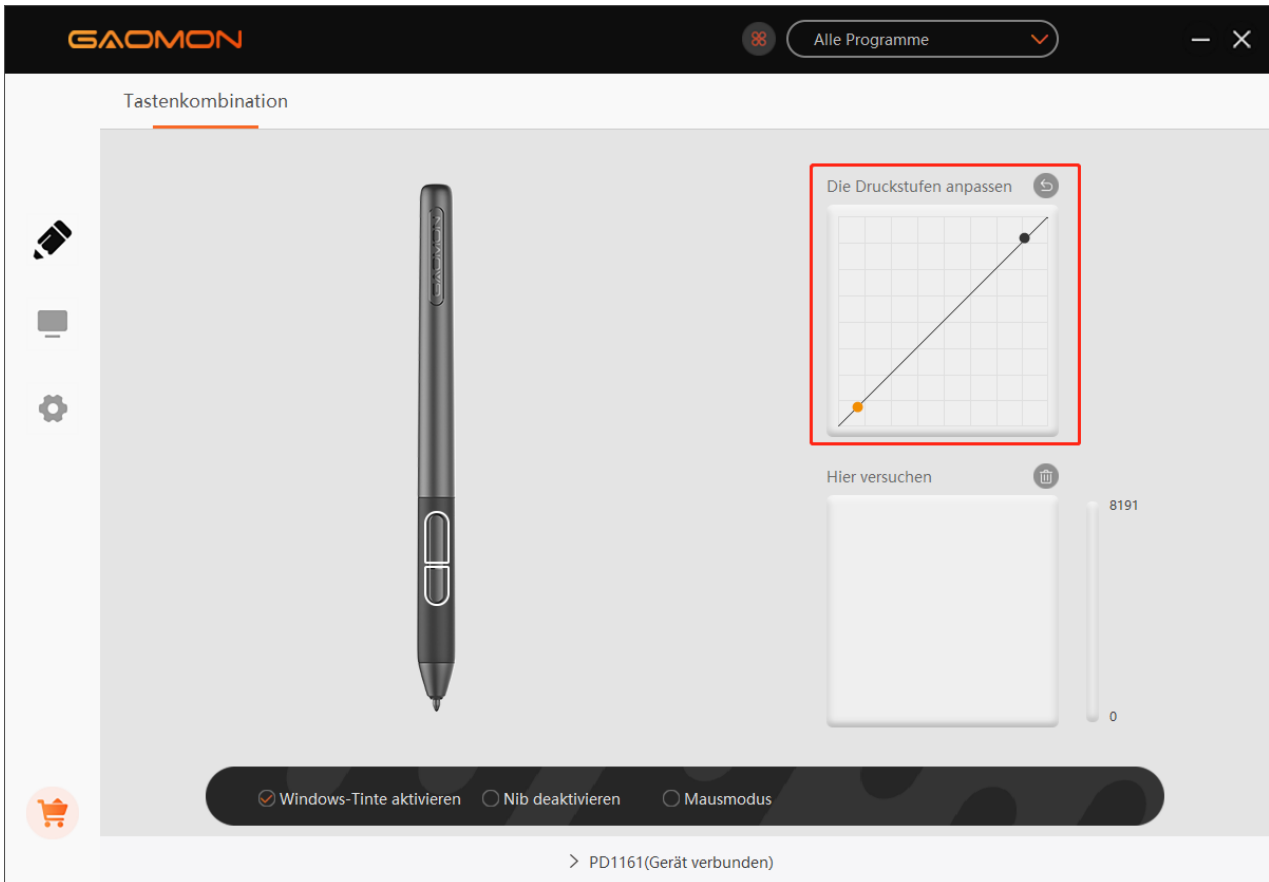

### 3.5 Stiftdruckprüfung

Sie können allmählich Druck auf den Stift auf dem Bildschirm ausüben, um die Druckstufe zu testen.

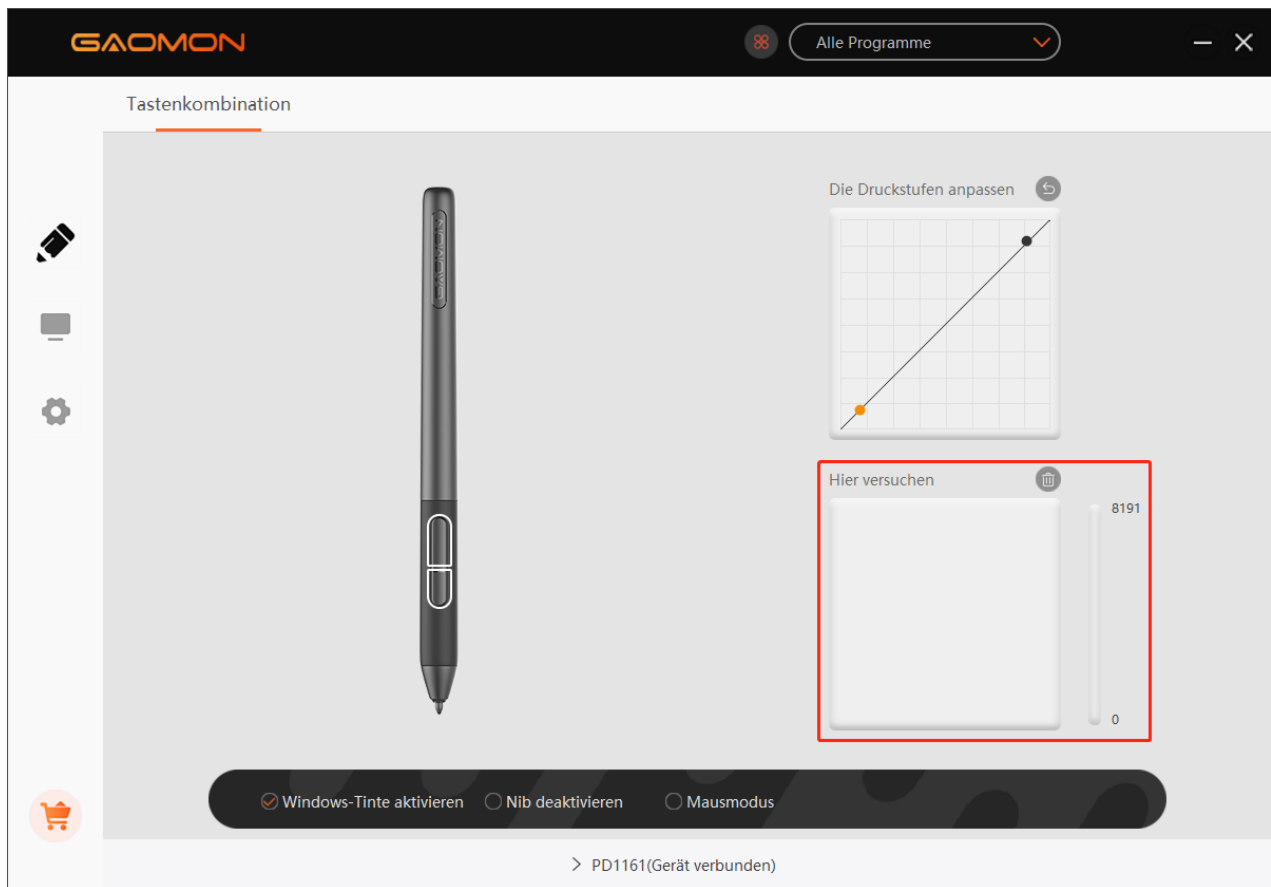

### 3.6 Kalibrierung

Bildschirmkalibrierung: Klicken Sie auf das rote Kreuz auf dem Bildschirm, um die Kalibrierung abzuschließen.

Werksrückstellung: Klicken Sie auf 'Standardeinstellung', um das Stift-Display zurückzusetzen.

Kalibrierung abbrechen: Klicken Sie auf 'Kalibrierung abbrechen' oder drücken Sie 'ESC', um die Kalibrierung zu beenden.

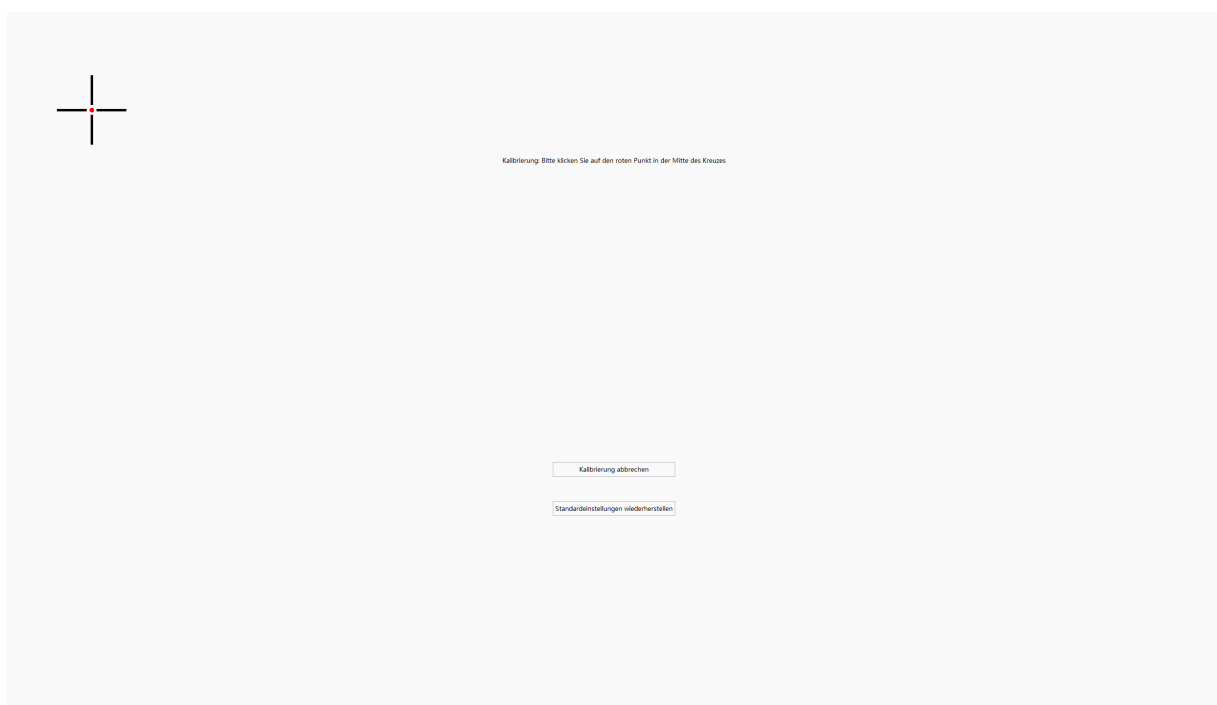

### 3.7 Aktivieren der Windows-Ink Funktion

Die Funktion gilt für Software, die Windows Ink unterstützt, wie Microsoft Office, Windows Journal, Adobe Photoshop CC, SketchBook 6 und so weiter.

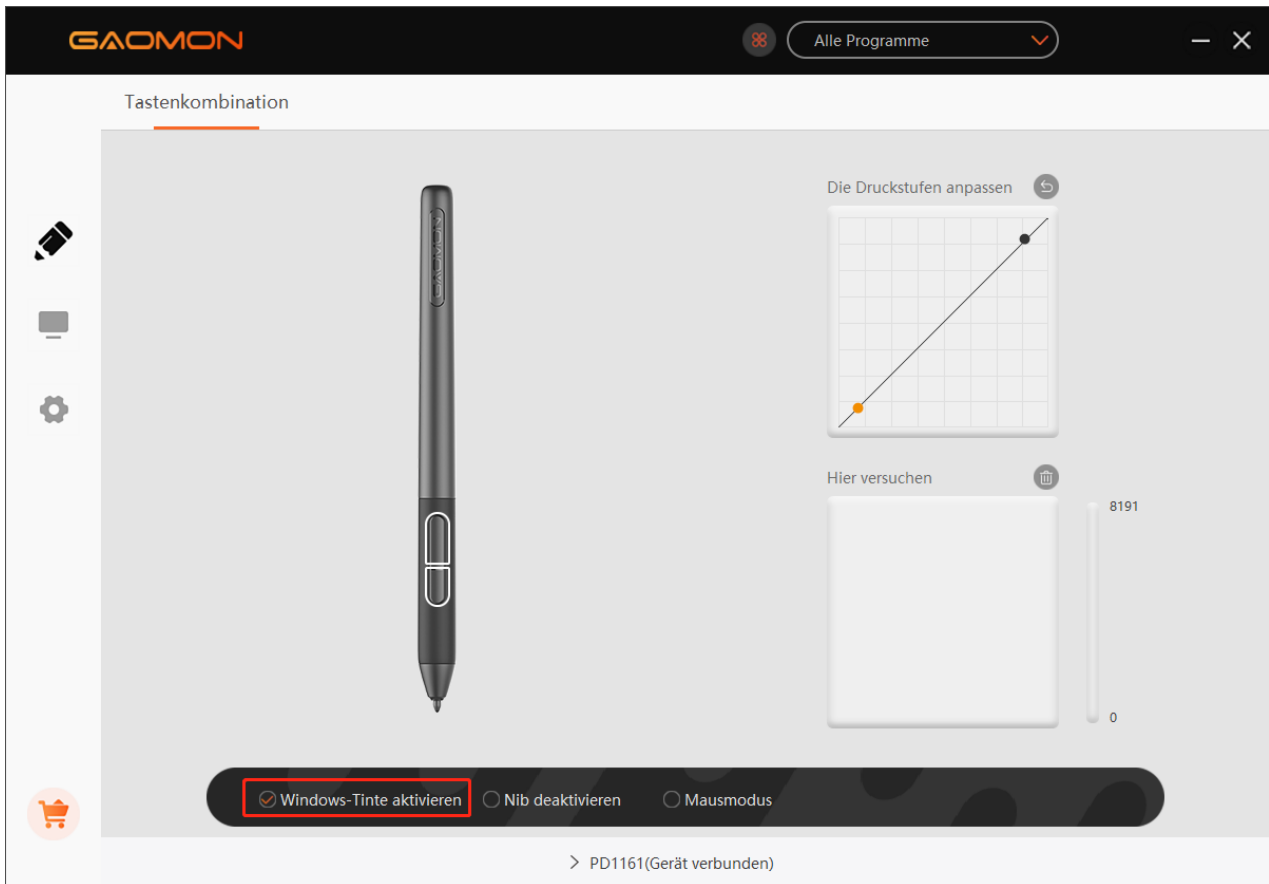

### 3.8 Maus-Modus (Nur für bestimmte Modelle)

Markieren Sie, wie unten gezeigt, das Kontrollkästchen vor dem Maus-Modus, um den Maus-Modus zu öffnen. Wenn Sie im Maus-Modus den Stift bewegen, bewegt sich der Cursor nach dem relativen Koordinatenprinzip, ähnlich wie beim Bewegen des Cursors mit der Maus. Das bedeutet, dass Sie am Bildschirmrand auf Symbole klicken oder Optionen auswählen können, ohne den Stift an den Rand des Arbeitsbereichs zu bewegen.

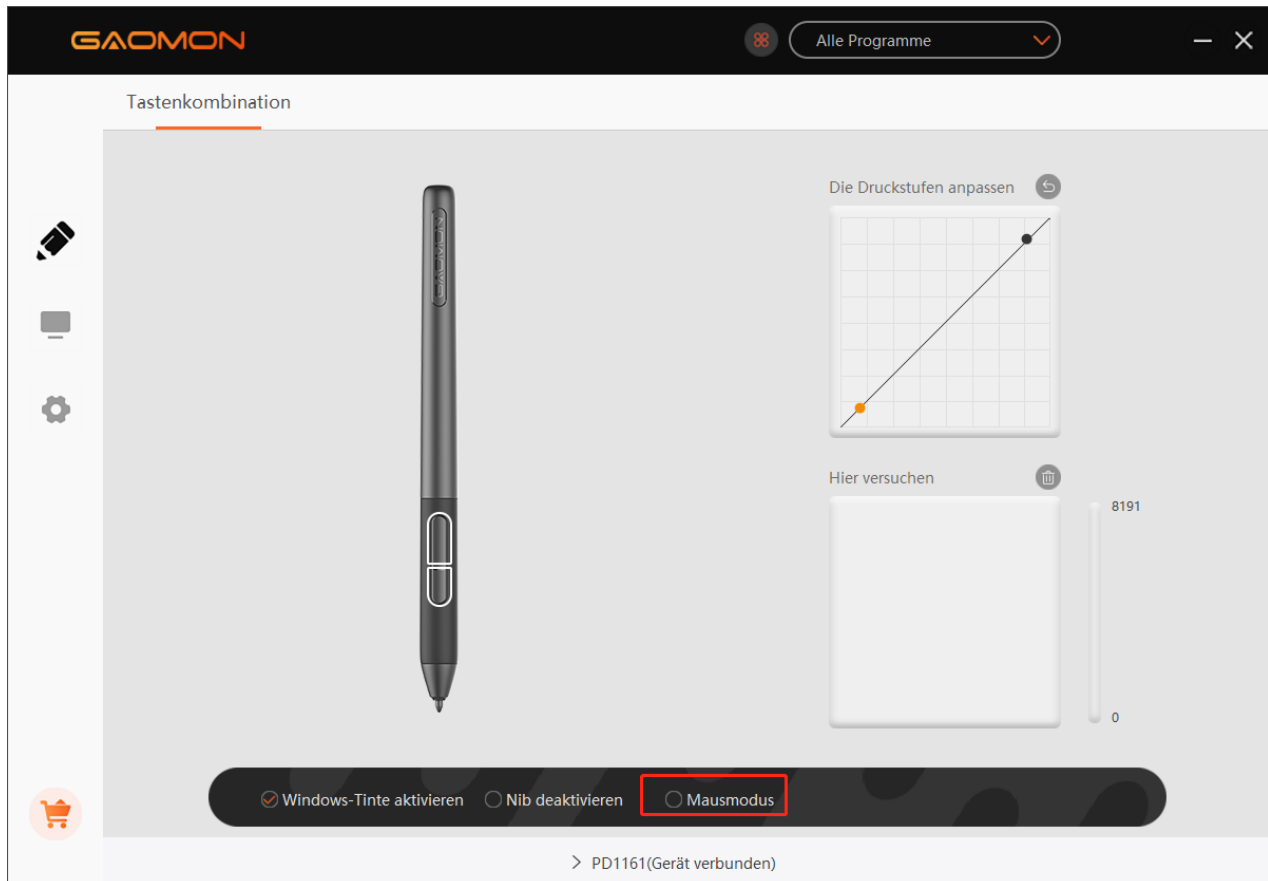

### 3.9 Anpassen von Expressstasten und Druckkurve

Sie können die Funktion der Tasten und die Druckkurve für verschiedene Programme anpassen. Wählen Sie ein Programm, passen Sie die Funktion der Drucktasten an und ändern Sie die Druckkurve; die Einstellungen werden automatisch gespeichert.

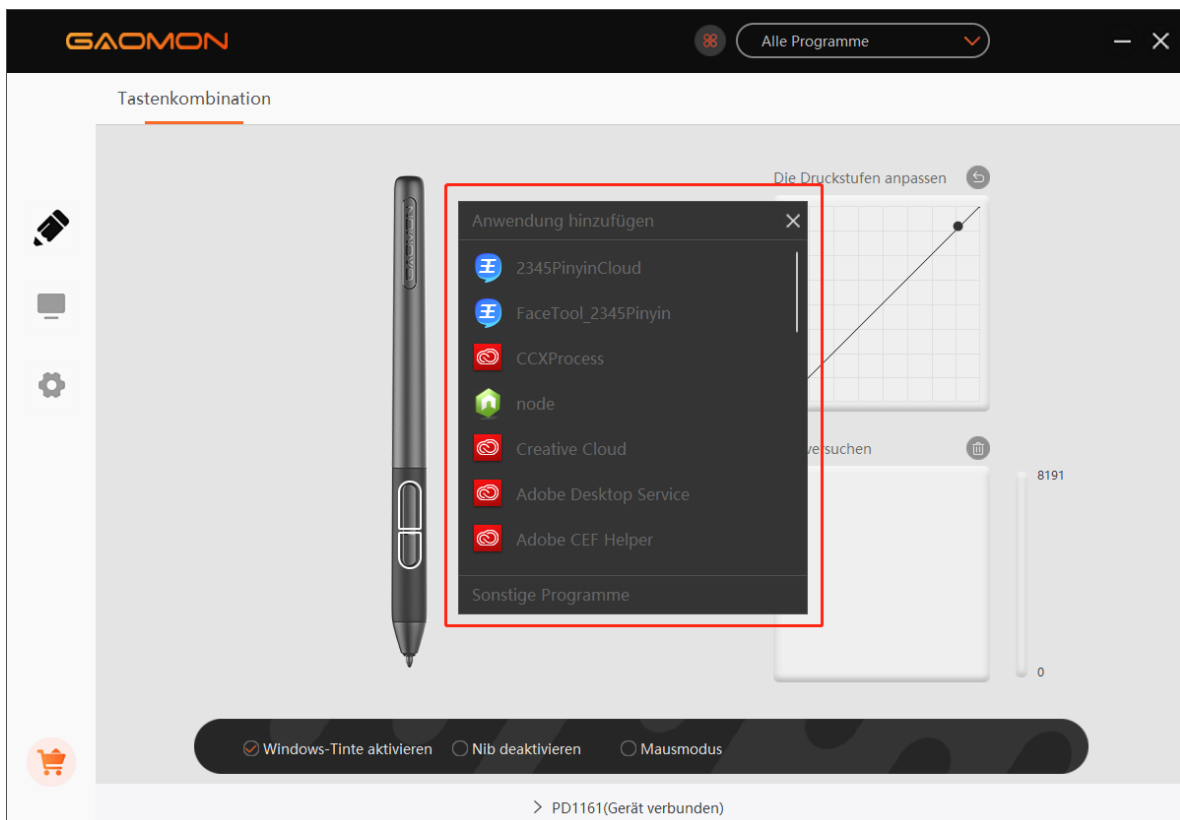
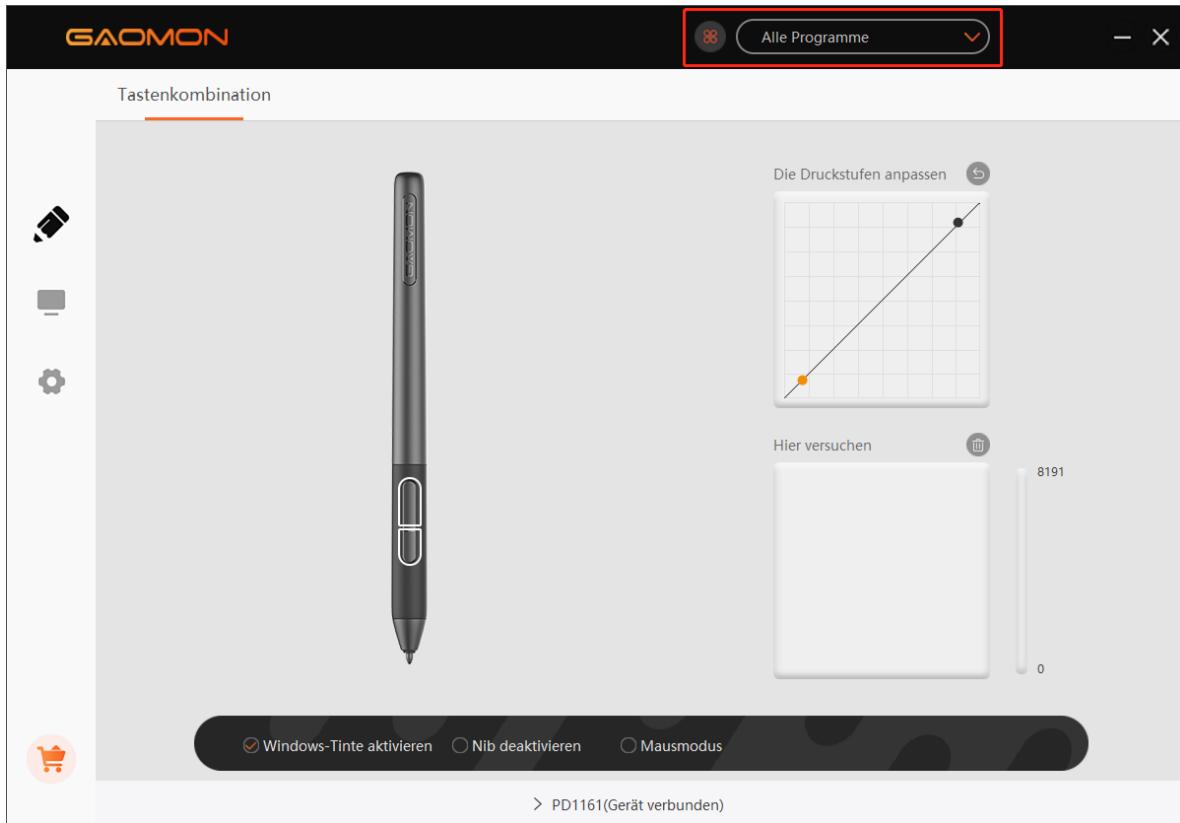

### 3.10 Daten exportieren und importieren

Der Treiber unterstützt das Exportieren und Importieren Ihrer benutzerdefinierten Konfigurationsdaten des Produkts, was für Sie bequem ist, um verschiedene Software zu verwenden und die Mühe der wiederholten Einstellungen zu vermeiden.

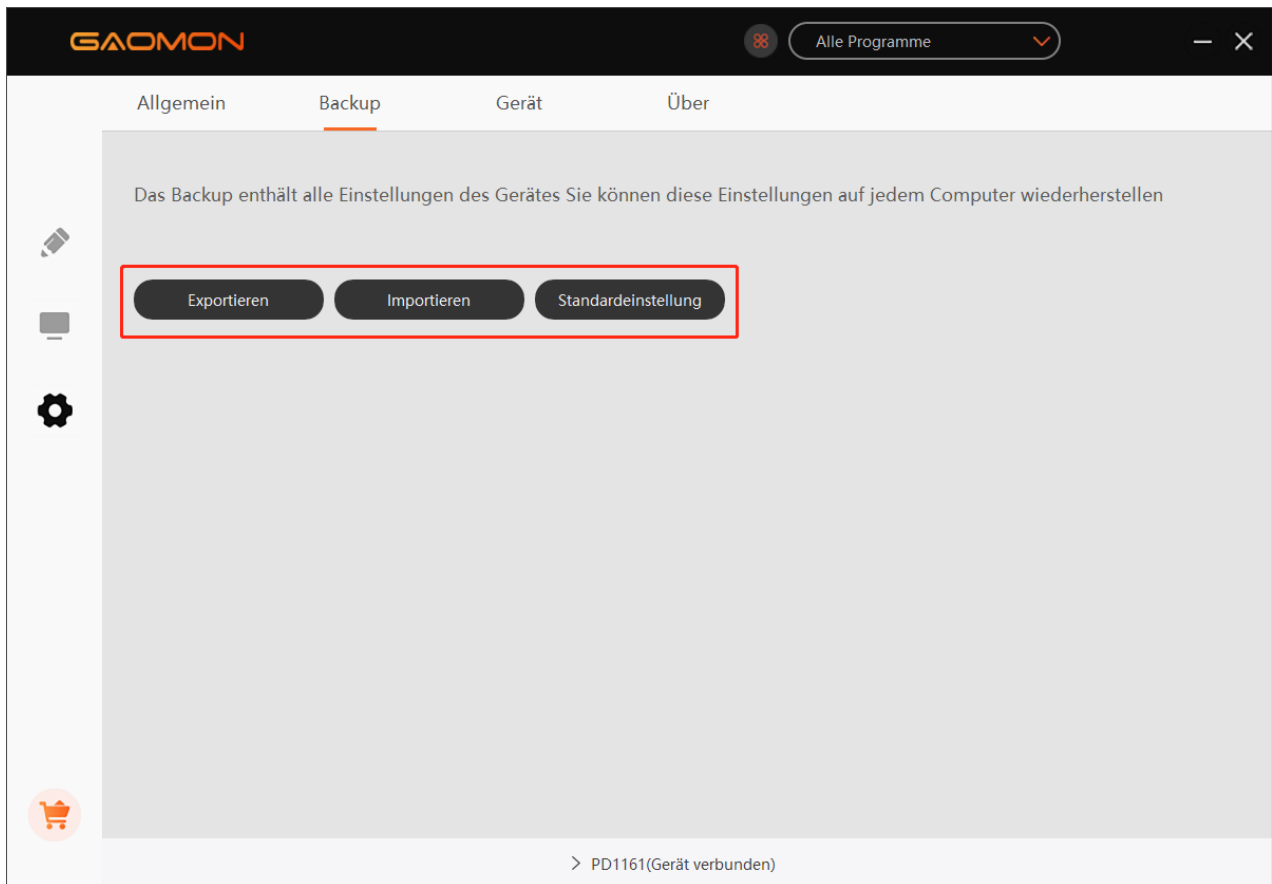

## 4. Spezifikationen

Modell		PD1161
Bildschirm	Bildschirmgröße	11.6Zoll
	Auflösung	1920 x 1080(16:9)
	LCD-Typ	IPS
	Aktive Fläche	256.3 x 144.2mm
	Kontrastverhältnis	1000:1
	Helligkeit	220cd/m <sup>2</sup>
	Reaktionszeit	25ms
	Blickwinkel	89°/89°(H)/89°/89°(V) (Typ.)(CR > 10)
	Farbumfang	72% Ntsc
	Display-Farbe	16.7M
Touch	Technologie	Batterielos Elektromagnetische Resonanz
	Touch-Auflösung	5.080 lpi
	Druckstufe	8.192 Stufen
	Bericht Rate	≥ 220PPS
	Lesehöhe	10mm
	Genauigkeit	±0.5mm (Mitte) ±3mm (Ecke)
Digitaler Stift	Modell	AP50
	Nettogewicht	16.5g
	Abmessungen	160 x Φ12 mm
	Seitliche Tasten	Zwei benutzerdefinierte Tasten
Allgemeines	Leistungsaufnahme	12W
	Eingangsspannung	100-240VAC, 50/60Hz
	Ausgangsspannung	DC12V 1A
	Video-Schnittstelle	HDMI
	Expresstasten	8 Benutzerdefinierbare Tasten
	Abmessungen	361.6 x 200 x 13mm
	Nettogewicht	0.86KG
	OS-Unterstützung	Windows 7 oder höher, macOS 10.12 oder höher

## 5.0 Fehlersuche und -behebung

### 5.1 Mögliche Störungen im Zusammenhang mit DISPLAY

Störungen	Mögliche Lösungen
Betriebsanzeige blinkt nicht	* Sicherstellen, dass der Strom eingeschaltet ist *Steckdose und Stromkabel prüfen.
Kein Signal - Strom sparen - alles schwarz	<ol style="list-style-type: none"> <li>1. Stellen Sie sicher, dass die 3-in-2-Kabel gut angeschlossen sind.</li> <li>2. Wenn Sie einen Desktop verwenden, vergewissern Sie sich, dass der HDMI-Anschluss mit der Grafikkarte des Towers verbunden ist, aber nicht mit dem Motherboard.</li> <li>3. Wenn Sie einen Computer mit Windows-Betriebssystem verwenden, stellen Sie sicher, dass Sie "Windows+p" auf der Tastatur drücken und dann Duplizieren oder Erweitern wählen. Wählen Sie nicht "Nur Computer" oder "Nur Projektor".</li> <li>4. Wenn es an Ihrem Computer keinen HDMI-Anschluss gibt, benötigen Sie einen zusätzlichen HDMI-Adapter. Wir empfehlen KEINEN USB-zu-HDMI-Adapter. Auch empfehlen wir keinen USB-Hub. Wir empfehlen DVI/VGA/Display Port/Typ-C/Thunderbolt, usw. zu HDMI-Adaptern.</li> </ol>
Es wird überhaupt nichts angezeigt, auch keine Anzeigeleuchte.	<ol style="list-style-type: none"> <li>1. Vergewissern Sie sich, dass das Netzkabel richtig angeschlossen ist.</li> <li>2. Versuchen Sie eine andere Steckdose.</li> </ol>
Zeigt nur Hintergrundbild und Taskleiste des Computermonitors an.	<ol style="list-style-type: none"> <li>1. Es liegt daran, dass Sie sich gerade im erweiterten Modus befinden. Das ist eine normale Situation.</li> <li>2. Wenn Sie mit dem erweiterten Modus nicht vertraut sind, empfehlen wir Ihnen, den Modus Duplizieren/Spiegeln zu verwenden. Windows-Betriebssystem: Drücken Sie die Tastenkombination---Windows+p---dann wählen Sie Duplizieren Mac OS: Systemeinstellung---Anzeigen---Anordnung--- "Spiegel Anzeige" prüfen</li> <li>3. Wenn Sie sich für die Verwendung im erweiterten Modus entscheiden. Stellen Sie sicher, dass Sie das Stift-Display als Arbeitsbereich im GAOMON-Treiber auswählen. Normalerweise ist es "Display 2".</li> </ol>
Bilder sind unscharf	Stellen Sie die Bildschirmauflösung mit 1.920 x 1.080 ein.
Fehlende Farben	Prüfen Sie, dass die Stifte des Signalkabels nicht verbogen oder gebrochen sind.
Es gibt eine chromatische Abweichung.	Da die regionale Farbtemperatur unterschiedlich ist, ist eine geringe chromatische Abweichung ein normales Phänomen.
Bilder flimmern oder es erscheinen Wellenbilder.	Es ist wahrscheinlich, dass es in der Nähe elektrische Geräte gibt, die elektronische Störungen verursachen.

## 5.2 Mögliche Störungen im Zusammenhang mit FUNKTIONEN

Störungen	Mögliche Lösungen
Stift arbeitet nicht und kein Druck in der Grafiksoftware	<p>1. Wenn der Stift nur in Kunstprogrammen nicht funktioniert: Deinstallieren Sie den Treiber und installieren Sie ihn neu. Wenn Sie ein Windows-Betriebssystem verwenden, stellen Sie sicher, dass Sie bei der Installation des Treibers als „Administrator“ ausgeführt werden. (Aber nicht „als Administrator ausführen“ auf dem Desktop, nachdem der Treiber bereits gut installiert wurde)</p> <p>2. Wenn der Stift nicht überall funktioniert: Versuchen Sie, das USB-Kabel erneut einzustecken. Versuchen Sie verschiedene USB-Anschlüsse am Computer. Versuchen Sie einen anderen Computer.</p>
Die Cursorbewegung ist abnormal	Versuchen Sie, das USB-Kabel erneut einzustecken oder den Computer neu zu starten.
Die seitliche Taste des Stifts funktioniert nicht	Wenn Sie die seitliche Taste drücken, stellen Sie sicher, dass die Stiftspitze die Glasoberfläche nicht berührt und der Abstand zwischen der Stiftspitze und der Oberfläche innerhalb von 10 mm liegt.
Es gibt eine Abweichung zwischen der Spitze und dem Cursor	Versuchen Sie die Kalibrierung

### GAOMON-Treiber zeigt “Gerät angeschlossen” an, aber der Stift reagiert nicht in Mac OS 10.14 oder höheren Versionen.

Hier finden Sie die Antwort: [https://www.gaomon.net/question/macOS\\_mojave\\_catalina\\_solution.html](https://www.gaomon.net/question/macOS_mojave_catalina_solution.html)

#### Hinweis:

Für weitere Informationen kontaktieren Sie uns bitte mit unserer E-Mail: [service@gaomon.net](mailto:service@gaomon.net)

Oder finden Sie hier Antwort: <https://blog.gaomon.net/faq-list/>

## 6.0 Kontaktieren Sie uns für Kundendienst

GAOMON TECHNOLOGY CORPORATION

 [www.facebook.com/Gaomonpentablet](http://www.facebook.com/Gaomonpentablet)

 [twitter.com/Gaomonpentablet](https://twitter.com/Gaomonpentablet)

 [service@gaomon.net](mailto:service@gaomon.net)

 <https://www.gaomon.net>

## Précautions

1. Lisez attentivement ce manuel avant utilisation et conservez-le pour toute référence ultérieure.
2. Avant de nettoyer la tablette graphique avec écran, veuillez débrancher le cordon d'alimentation et l'essuyer avec un chiffon doux et humide, n'utilisez aucun type de détergent.
3. Ne pas exposer ce produit à l'eau ou à d'autres liquides. Veillez à ne jamais renverser de liquide sur la tablette graphique, le stylo numérique, le câble d'alimentation ou l'adaptateur secteur.
4. Ne placez pas la tablette graphique ou le stylo numérique sur un endroit instable ou en hauteur.
5. Ne placez pas la tablette graphique à un endroit où les enfants peuvent facilement l'atteindre afin d'éviter tout danger.
6. Ne placez pas la tablette graphique et le stylo numérique à proximité d'un champ magnétique.
7. Seules les alimentations électriques indiquées sur la plaque signalétique peuvent être utilisées pour la tablette. Si vous avez des questions concernant l'alimentation électrique que vous utilisez, veuillez consulter le distributeur de votre tablette.
8. Pour protéger votre tablette, veuillez couper l'alimentation électrique lorsqu'elle n'est pas utilisée. En cas de panne de courant ou de non-utilisation prolongée, débranchez la tablette de la prise de courant.
9. Ne surchargez pas la prise ou n'allongez pas le câble d'alimentation, ce qui pourrait entraîner des chocs électriques.
10. Veillez à ce qu'aucun corps étranger ne pénètre dans la tablette par les rainures et évitez les éclaboussures de liquide sur la tablette afin d'éviter tout court-circuit ou incendie.
11. Si la tablette est en panne, n'ouvrez pas le boîtier principal et essayez de le réparer vous-même. Veuillez demander à un service de réparation et d'entretien approprié.
12. Lorsque les situations suivantes se produisent, veuillez débrancher l'adaptateur électrique et vous pourriez avoir besoin d'un service de réparation et d'entretien complet :
  - A. Le fil ou la fiche d'alimentation est endommagé ou usé ;
  - B. Il y a des éclaboussures de liquide à l'intérieur de la tablette ;
  - C. L'affichage ne fonctionne pas ou l'écran LCD est cassé ;
  - D. Lorsque des anomalies évidentes apparaissent sur l'écran.
13. Lors du remplacement des composants, vous êtes censé garantir que le réparateur utilise les composants de remplacement spécifiés par le fabricant. Le remplacement non autorisé de composants peut provoquer un incendie, des chocs électriques ou d'autres dangers.

# Content

<b>Précautions</b> .....	<b>106</b>
<b>1. Vue d'ensemble du produit</b> .....	<b>108</b>
1.1 Introduction au produit .....	108
1.2 Produits et accessoires .....	108
1.3 Connexions d'Affichage .....	111
1.4 Installation du pilote .....	112
1.5 Remplacement de la pointe du stylo .....	113
<b>2. Réglages OSD</b> .....	<b>114</b>
<b>3. Paramètres des fonctions</b> .....	<b>115</b>
3.1 Invite de connexion de l'appareil .....	115
3.2 Définition de la zone de travail .....	116
3.3 Réglage de la fonction des boutons du stylo .....	120
3.4 Réglage de la sensibilité à la pression .....	121
3.5 Test de pression du stylo .....	122
3.6 Calibration .....	123
3.7 Activation de la fonction Windows Ink .....	124
3.8 Mode souris(uniquement pour certains modèles) .....	125
3.9 Personnalisation des touches de pression et de la courbe de pression .....	126
3.10 Exportation et importation de données .....	127
<b>4. Spécifications</b> .....	<b>128</b>
<b>5. Dépannage</b> .....	<b>129</b>
5.1 Pannes possibles liées à l'AFFICHAGE .....	129
5.2 Pannes possibles liées aux FONCTIONS .....	130
<b>6. Contactez notre service après-vente</b> .....	<b>131</b>

## 1. Aperçu du produit

### 1.1 Introduction du produit

Merci d'avoir acheté la tablette graphique avec écran GAOMON PD1161. C'est une nouvelle génération de tablettes graphiques professionnelles sans pile, qui peut grandement améliorer l'efficacité de votre travail de peinture et de création, et vous apporter du plaisir. Vous pouvez peindre et écrire librement, en représentant différentes lignes et couleurs, tout comme le stylo écrit sur le papier, ce qui vous fournit une véritable expérience saisissante.

Pour vous permettre de mieux comprendre et utiliser votre tablette, veuillez lire attentivement ce manuel d'utilisation. Le manuel d'utilisation ne présente que les informations sous Windows, sauf indication contraire, ces informations s'appliquent à la fois aux systèmes Windows et Macintosh.

### 1.2 Produit et Accessoires

#### 1.2.1 Présentation du produit

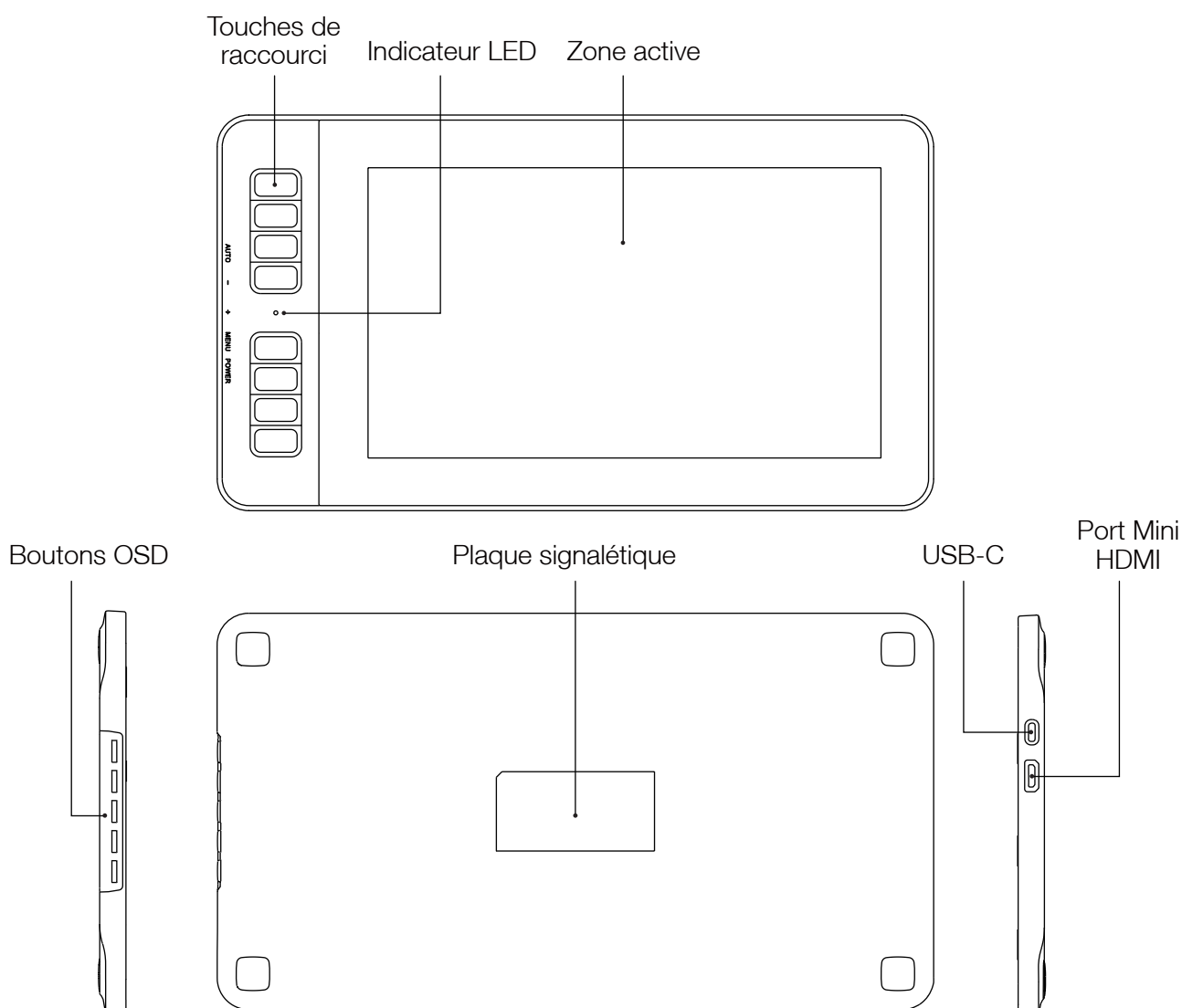

### 1.2.2 Stylo numérique

Le stylo numérique fonctionne sans pile et offre 8192 niveaux de sensibilité à la pression.

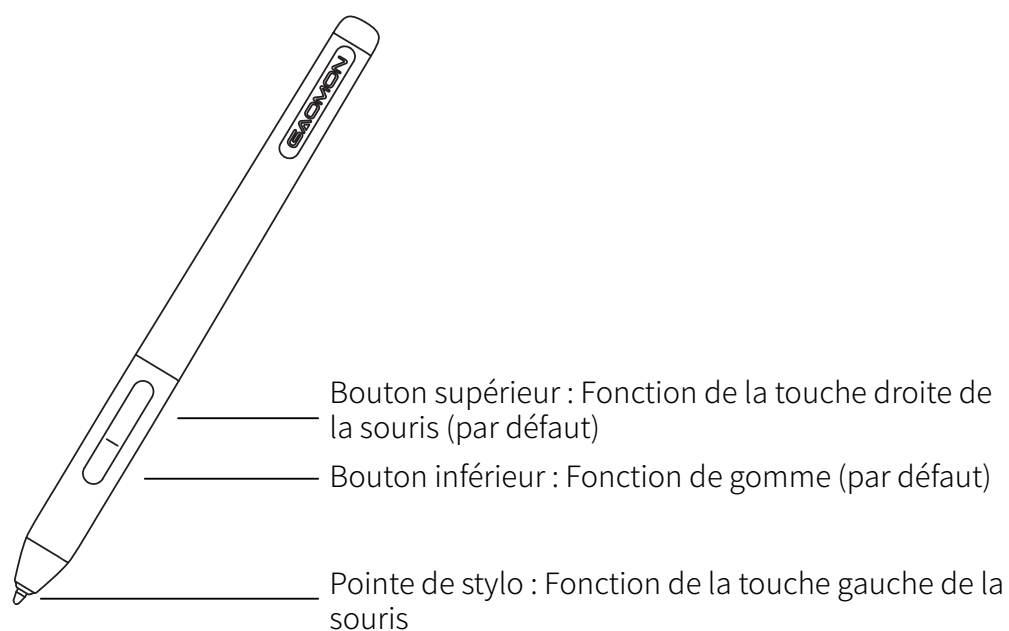

### 1.2.3 Câble de connexion 3 en 2

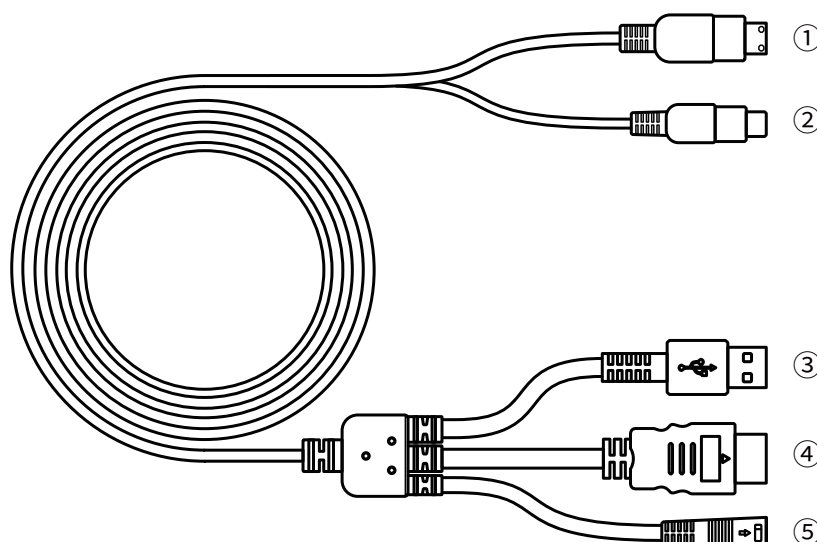

- ① Mini HDMI    ② USB-C    ③ USB-A    ④ HDMI    ⑤ Alimentation

## 1.2.4 Adaptateur

Veillez sélectionner la prise qui convient en fonction de votre pays ou de votre région, et la connecter à l'adaptateur (la prise fournie avec le produit sera différente en fonction des pays et les régions).

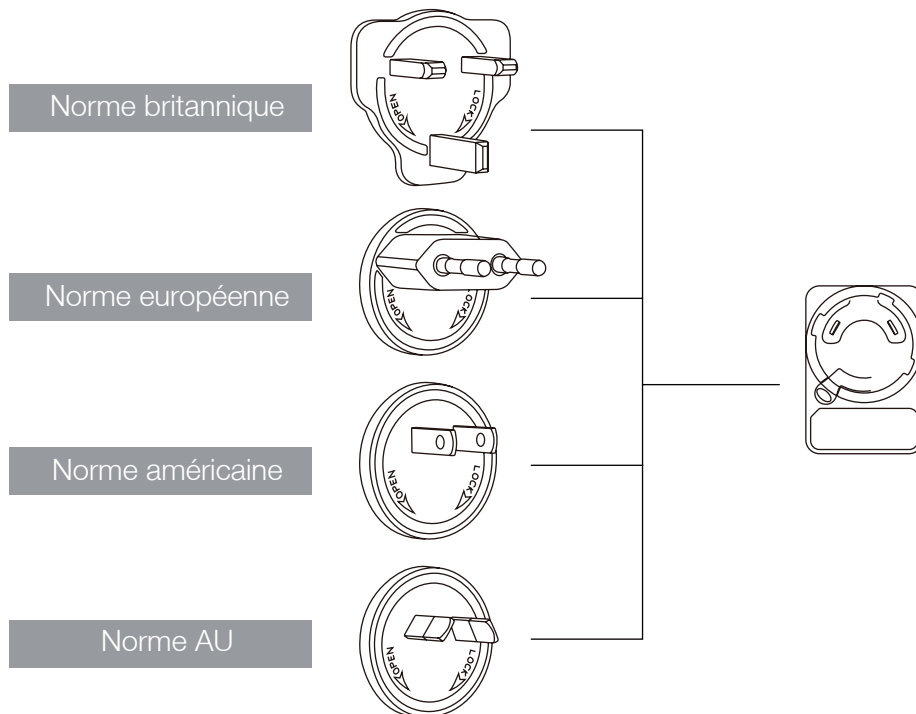

## Montage

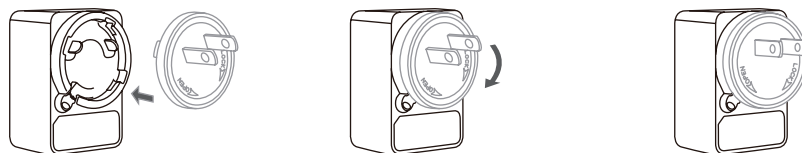

## Démontage

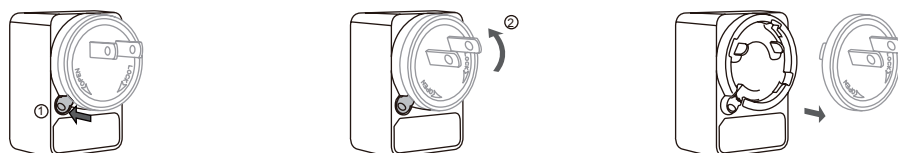

### 1.2.5 Accessoires

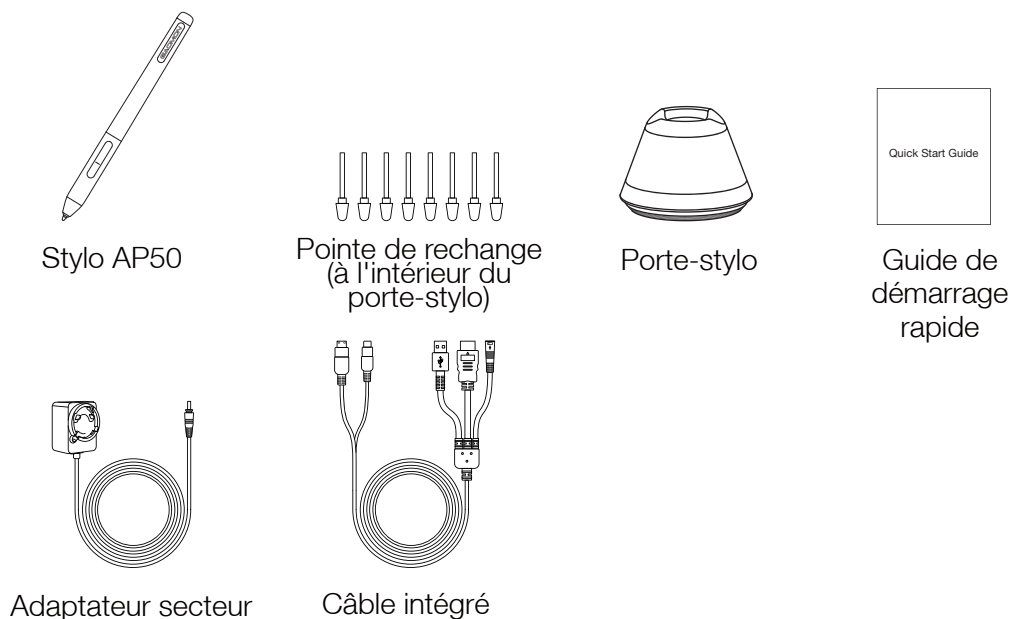

### 1.3 Connexions d'Affichage

1. Connectez votre PC et l'écran avec le câble intégré.
2. Branchez l'adaptateur secteur dans le connecteur d'alimentation du câble et tournez-le à 90 ° pour vous assurer que la fiche ne se détache pas et branchez l'adaptateur secteur à la source de courant.
3. Allumez l'ordinateur et allumez l'écran, l'indicateur LED affichera l'état actuel: Le vert indique un fonctionnement normal, le rouge indique qu'il n'y a pas de signal.

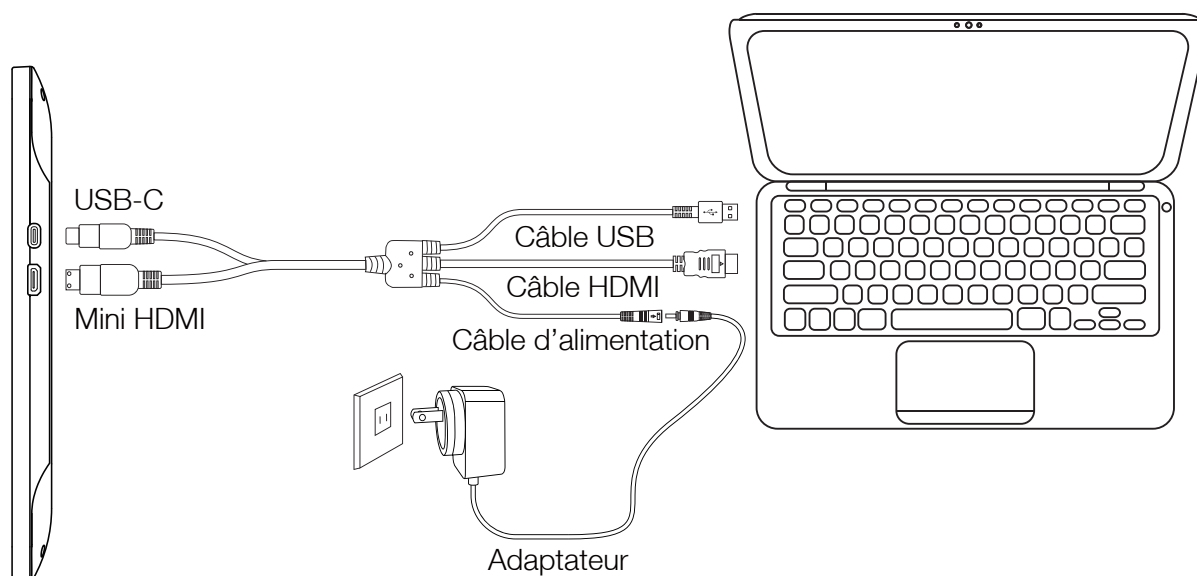

## 1.4 Installation du pilote

### 1.4.1 Support OS

Windows 7 ou plus récent macOS 10.12 ou plus récent.

### 1.4.2 Installation du pilote

Veillez télécharger le pilote sur notre site web: [www.gaomon.net/download](http://www.gaomon.net/download)

Lorsque l'installation sera terminée, vous trouverez l'icône grise du pilote dans la zone d'état système. Cela indique que le pilote a été installé avec succès; lorsque vous reliez la tablette à l'ordinateur, l'icône deviendra orange. Ce qui signifie que le pilote a déjà reconnu la tablette et que vous avez la possibilité de commencer à l'utiliser dès à présent.

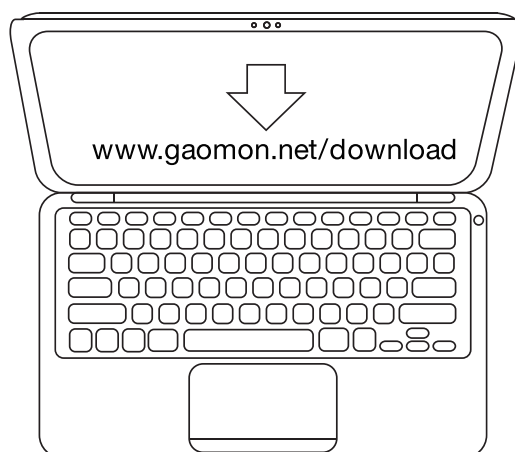

Remarque:

1. Avant l'installation, vous devez désinstaller les autres pilotes des produits similaires, y compris l'ancien pilote de ce produit.
2. Avant d'installer, merci de fermer tous les logiciels graphiques et antivirus et ce afin d'éviter toute erreur.

## 1.5 Remplacement de la pointe

1. La pointe s'use après être utilisée longtemps, il faut alors la remplacer par une nouvelle.
2. Dévissez le porte-stylo et sortez une nouvelle pointe.
3. Insérez l'ancienne pointe dans le trou situé au bas du stylo et inclinez le stylo pour retirer la pointe.
4. Insérez une nouvelle pointe dans le stylo et poussez la pointe jusqu'à ce qu'elle se bloque.

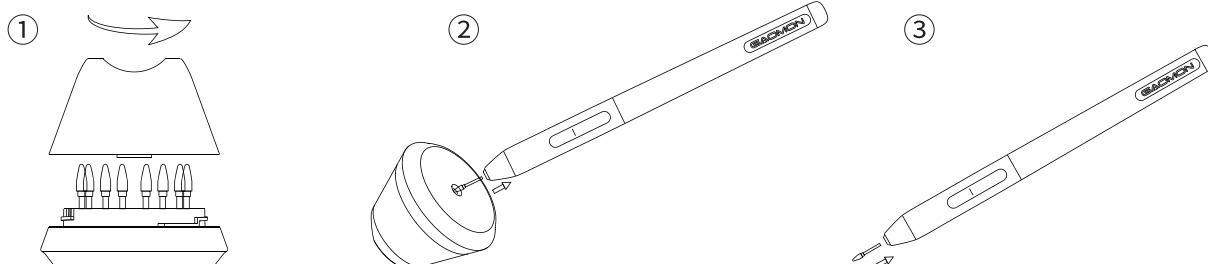

## 2.0 Réglages OSD

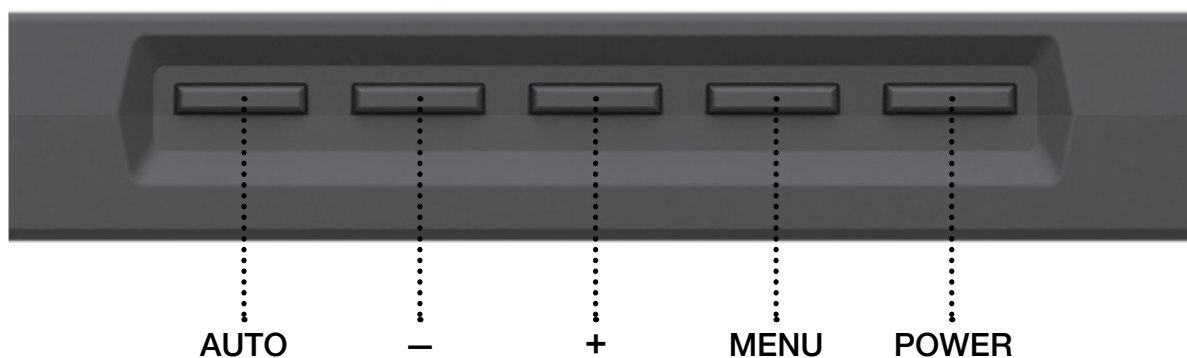

**AUTO** : Avant d'entrer dans le menu, sa fonction est de procéder au réglage automatique. Après être entré dans le menu, sa fonction est de revenir au menu précédent.

- : Une fois dans le menu, sa fonction est de se déplacer vers le bas / gauche ou de diminuer.

+ : Une fois dans le menu, sa fonction est de se déplacer vers le haut / droite ou d'augmenter.

**MENU** : Appuyez pour appeler le menu, après être entré dans le menu, sa fonction est de confirmer.

**POWER** : Allumer / Éteindre l'écran.

Remarque : Dans le menu OSD, vous pouvez régler la luminosité de l'écran, le contraste, la couleur et d'autres paramètres.

## 3.0 Réglages des fonctions

### 3.1 Invite de connexion de l'appareil

1. Aucun appareil détecté : l'ordinateur ne reconnaît pas la tablette.
2. Dispositif connecté : L'ordinateur a reconnu la tablette graphique.

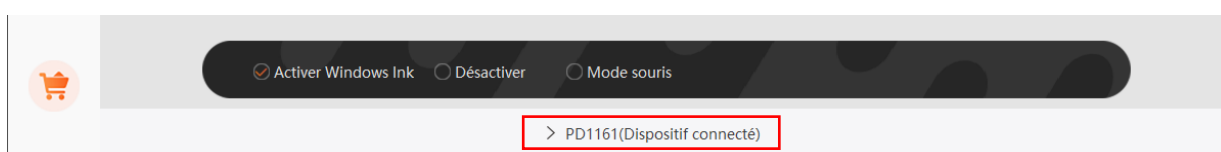

## 3.2 Réglage de la zone de travail

### 3.2.1 Utilisation de Plusieurs Moniteurs

La position du curseur dépend du mode d'écran que vous avez défini lorsque vous avez connecté la tablette graphique avec écran à un écran externe (comme à un ordinateur portable ou un PC), par exemple :

En mode miroir, la tablette graphique avec écran et l'écran externe afficheront la même image, et le curseur sera affiché sur chacun des écrans simultanément.

En mode étendu, vous devez choisir le moniteur sur l'interface du pilote pour décider de l'emplacement du curseur.

Lorsque l'emplacement du curseur est choisi, vous pouvez définir la zone de travail dans l'interface du pilote.

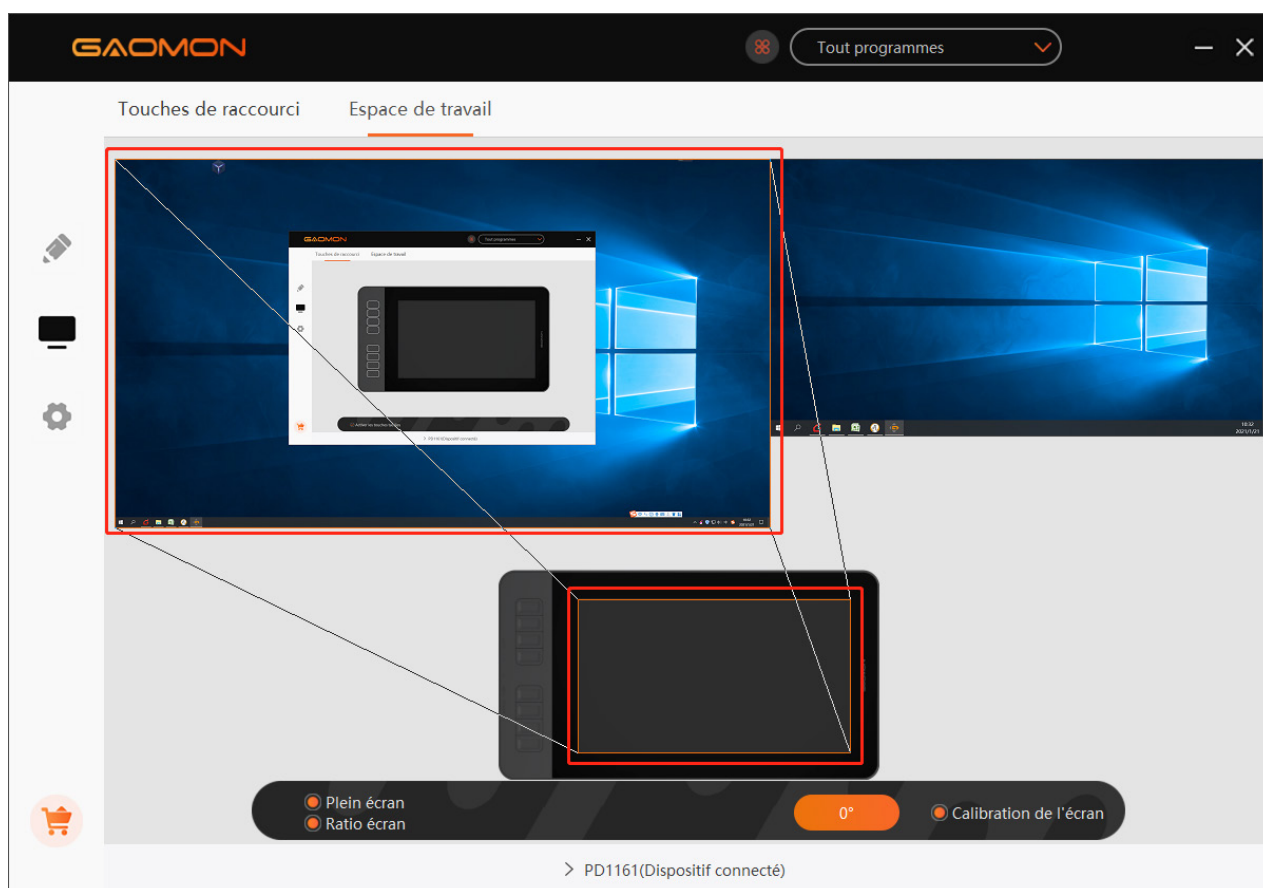

### 3.2.2 Réglage de la Zone de Travail

Définir la zone de tablette qui sera considérée comme étant la zone d'écran.

1. Zone Pleine: toute la zone active de la tablette. C'est le réglage par défaut.
2. Zone personnalisée : Faire glisser les coins au premier plan pour sélectionner la zone de l'écran.

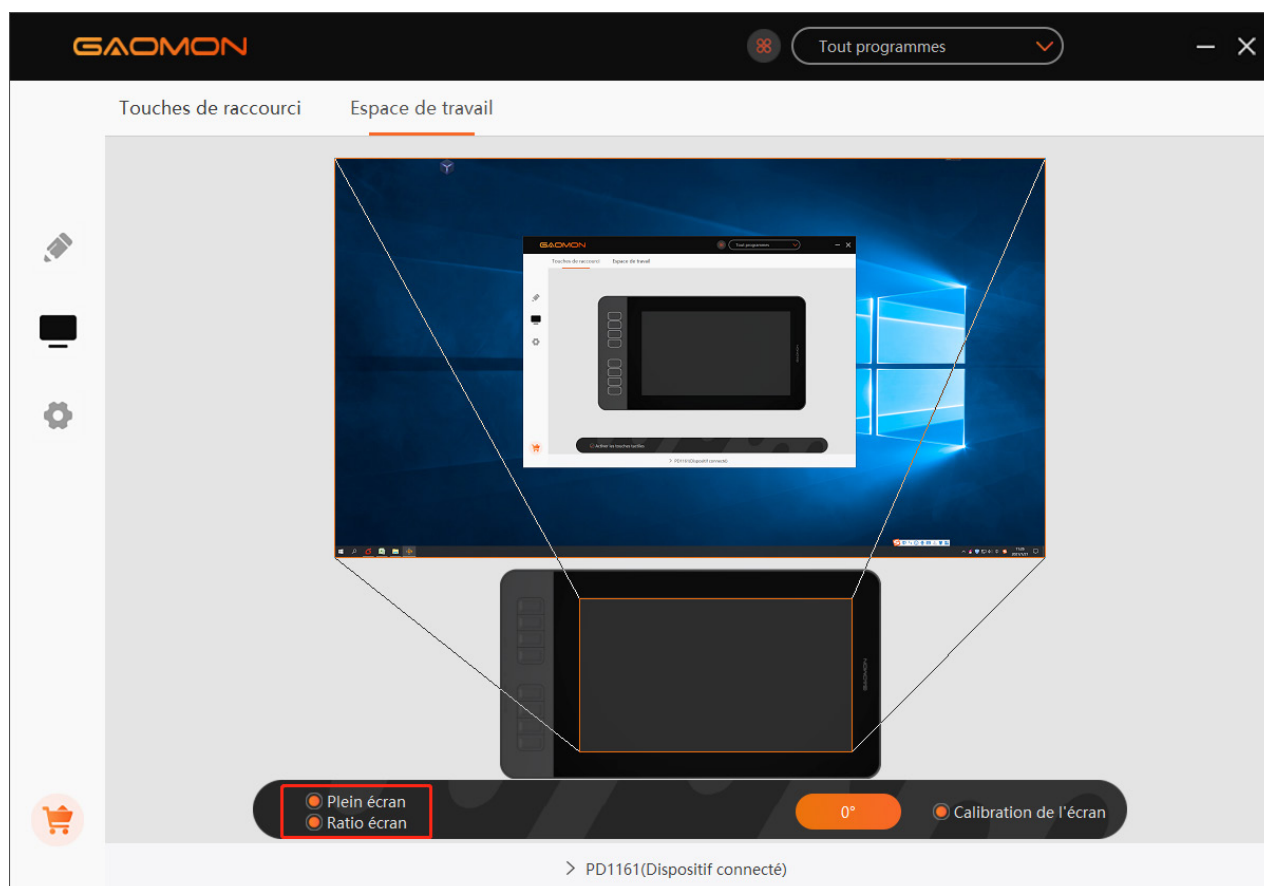

### 3.2.3 Rotation de la zone de travail

En changeant la direction de la tablette graphique pour offrir plus de choix aux utilisateurs. Quatre directions sont disponibles.



### 3.2.4 Réglage des Fonctions des Touches de Raccourcis

Paramètre par défaut: Placez le curseur sur la touche de raccourci ou cliquez sur la touche sensitive pour définir les valeurs par défaut.

Paramètre personnalisé: Sélectionnez la fonction à appliquer en utilisant la boîte de dialogue contextuelle, et elle sera sauvegardée automatiquement.

Activer / Désactiver les touches expresskey: Cochez / décochez «Activer les touches tactiles».

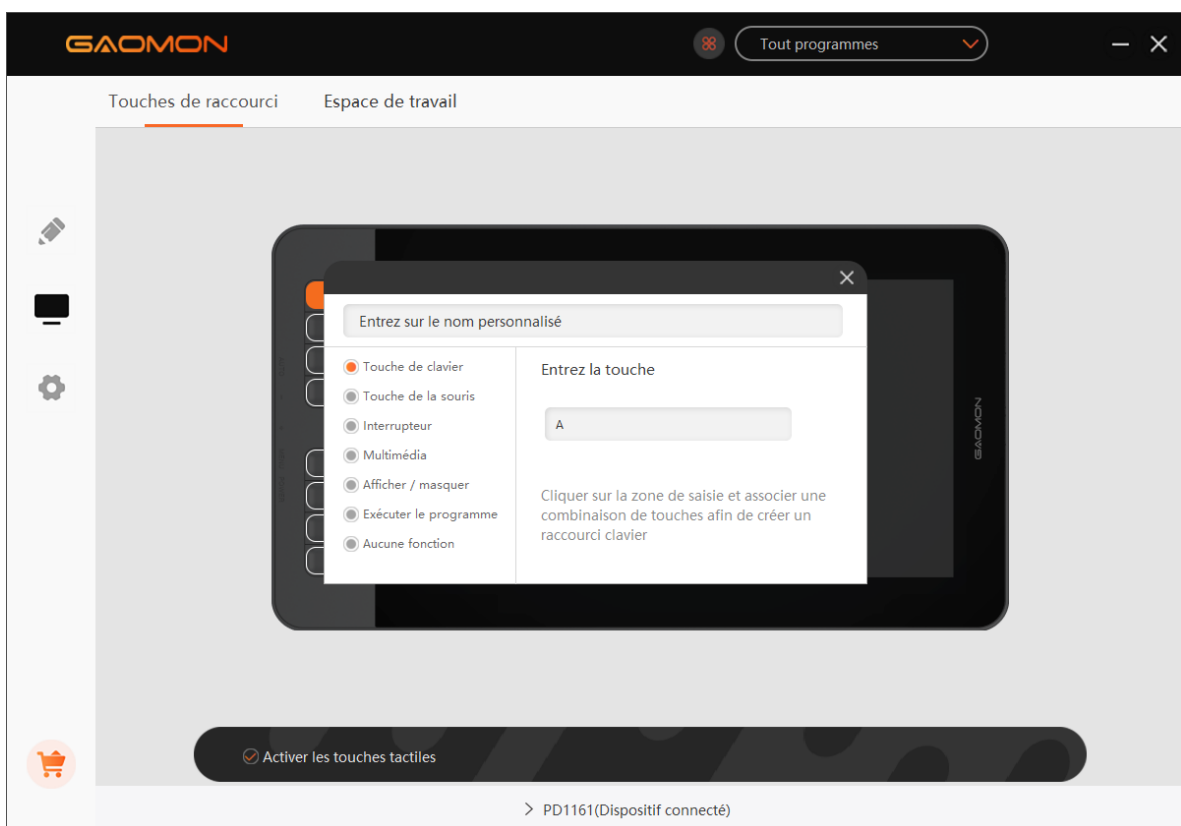

### 3.3 Réglage de la fonction des boutons du stylo

Paramètre personnalisé : Sélectionnez la fonction à appliquer en utilisant la boîte de dialogue contextuelle, et elle sera sauvegardée automatiquement.

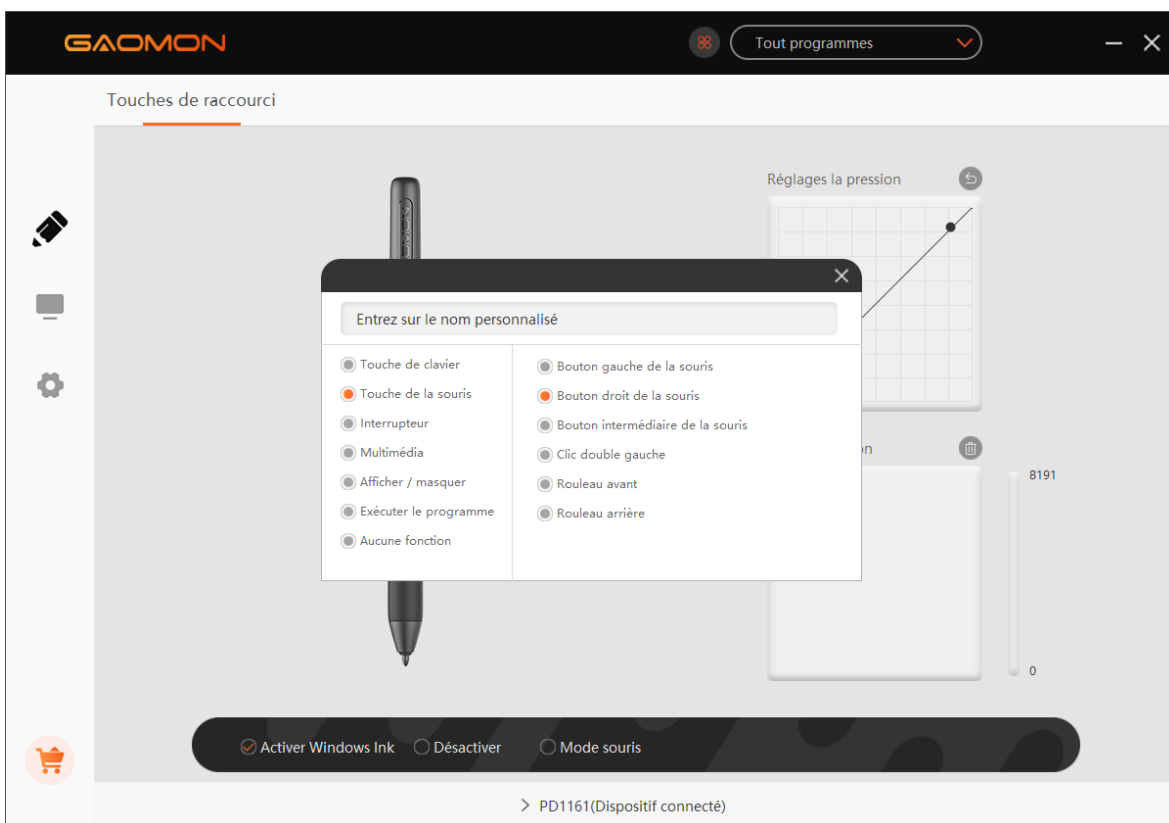
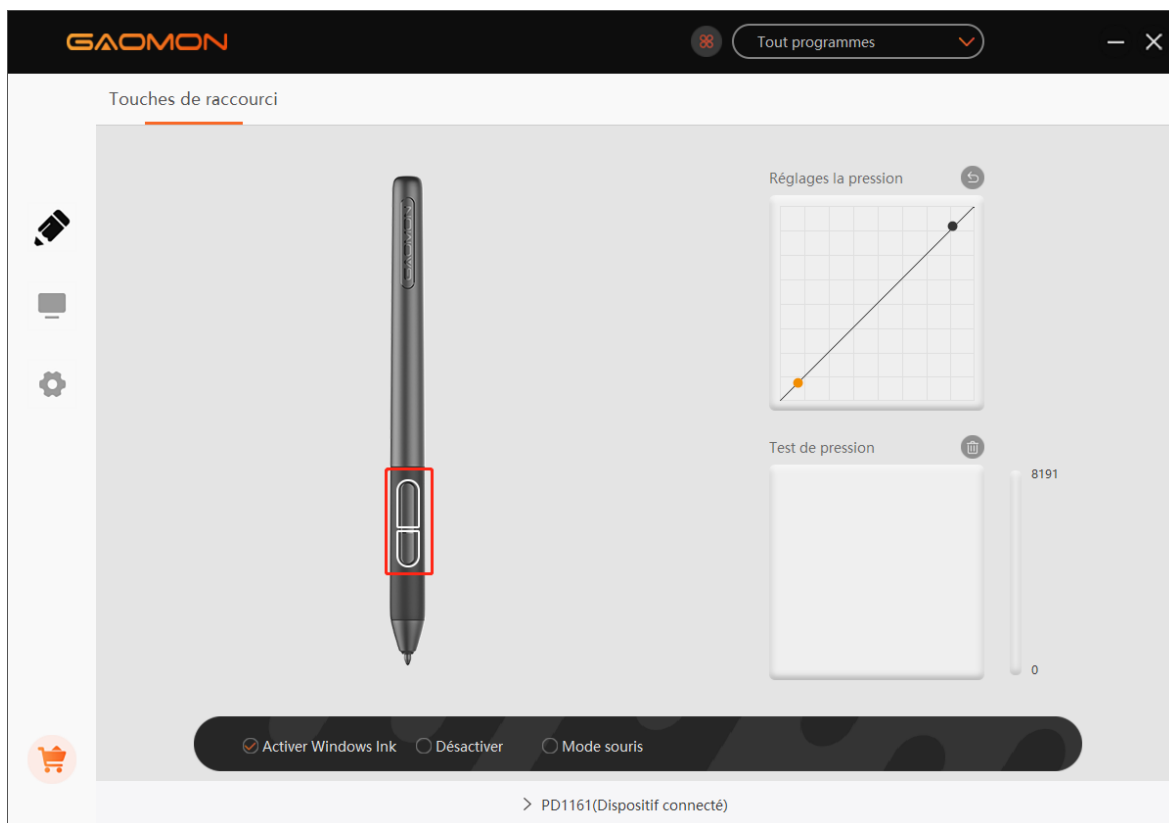

### 3.4 Réglage de la sensibilité à la pression

La sensibilité à la pression sera modifiée en tirant les points de la courbe de pression.

Tirez les points vers le haut à gauche pour une sensibilité plus élevée.

Tirez les points vers le bas à droite pour une sensibilité plus faible.

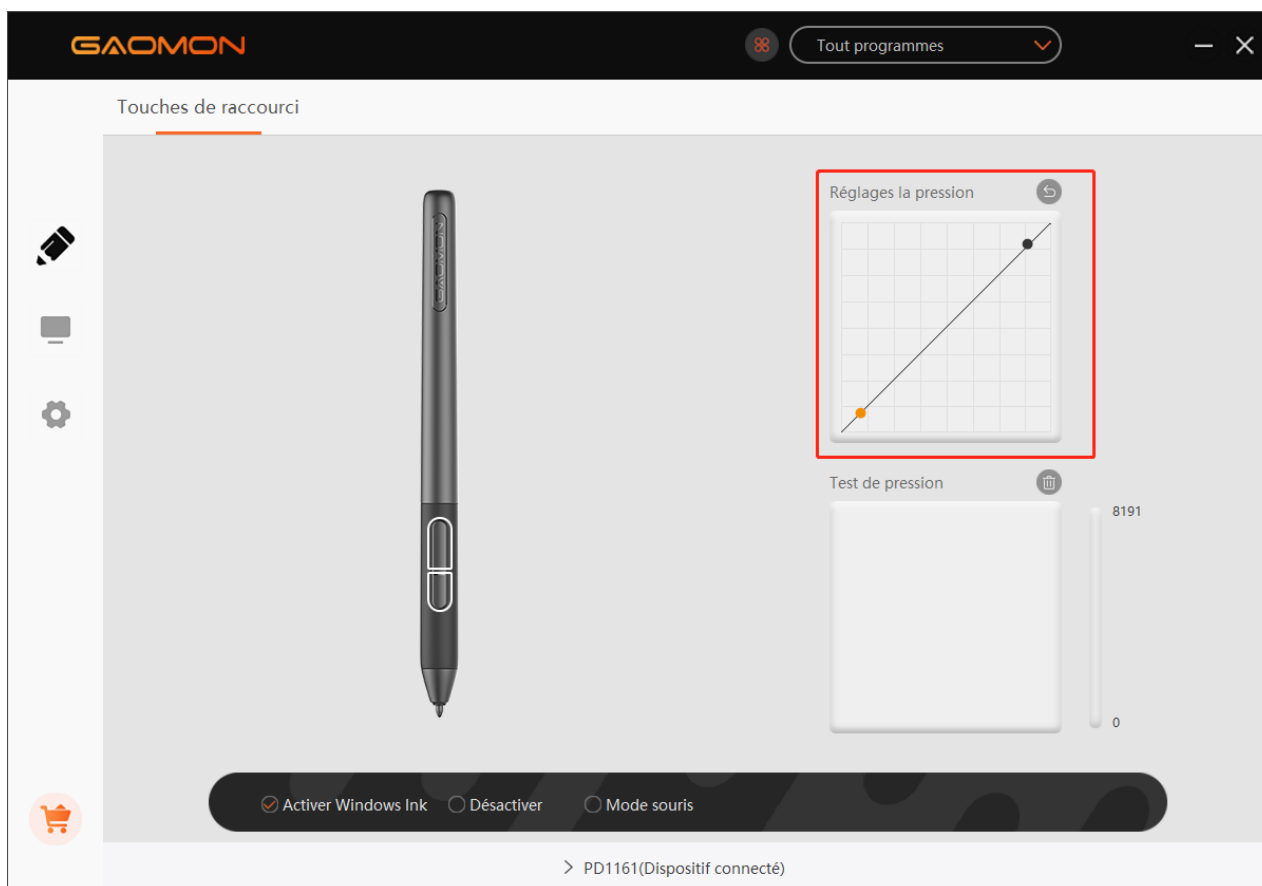

### 3.5 Test de pression du stylo

Vous pouvez appliquer une pression progressive sur le stylo à l'écran afin de tester le niveau de pression.

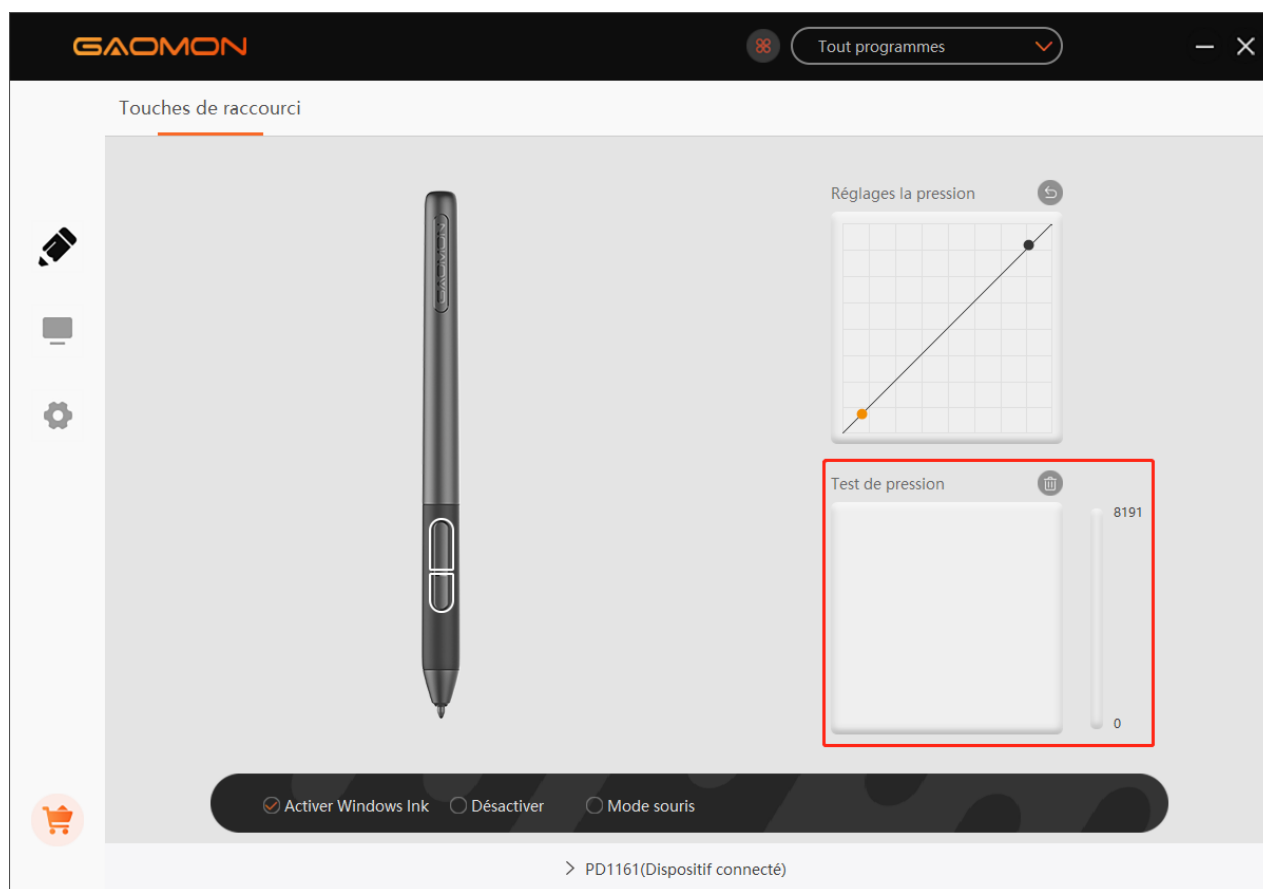

### 3.6 Calibration

Calibration de l'écran : Cliquez sur la croix rouge à l'écran pour terminer la calibration.

Réinitialisation des paramètres usine : Cliquez sur "Réinitialisation usine" pour réinitialiser la tablette graphique avec écran.

Annulez la calibration : Cliquez sur "Annuler la calibration" ou appuyez sur "ESC" pour arrêter la calibration.

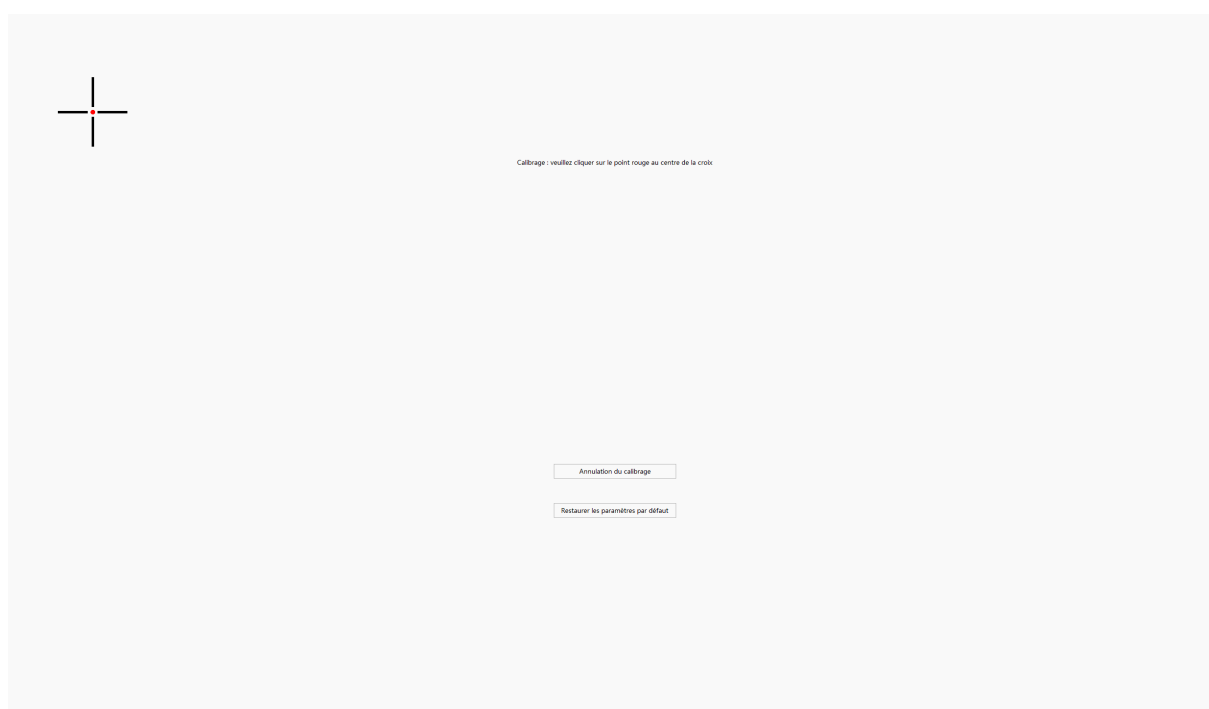
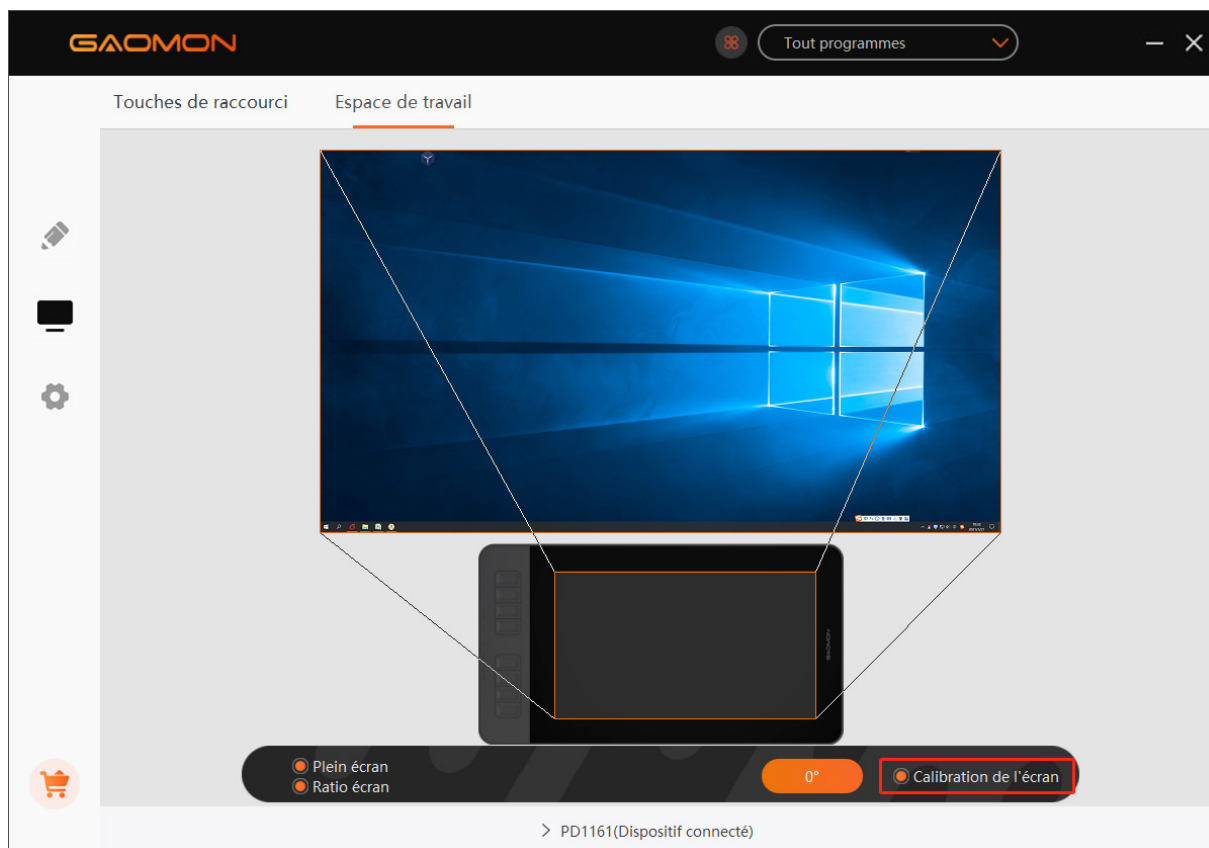

### 3.7 Activer la fonction Windows Ink

Cette fonction est pour les logiciels qui prennent en charge Windows Ink, tels que Microsoft Office, Windows Journal, Adobe Photoshop CC, SketchBook 6, etc.

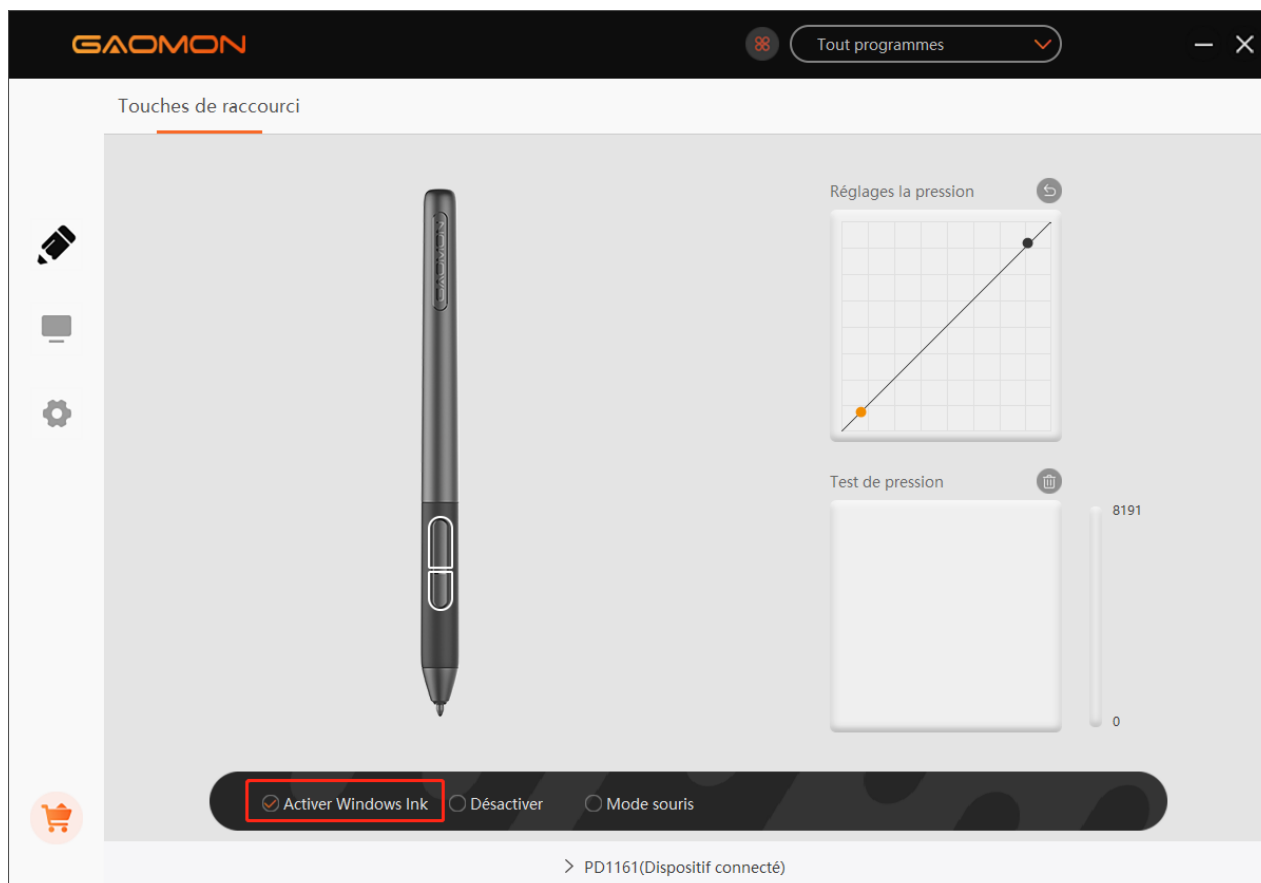

### 3.8 Mode souris(uniquement pour certains modèles)

Comme indiqué ci-dessous, cochez la case en face du mode souris pour activer le mode souris. En mode souris, lorsque vous déplacez le stylet, le curseur se déplace en suivant les coordonnées relatives, de la même façon que vous déplacez le curseur en utilisant la souris. Cela indique que vous pouvez cliquer sur des icônes ou sélectionner des options sur l'écran sans avoir à déplacer le stylet vers le bord de la zone de travail.

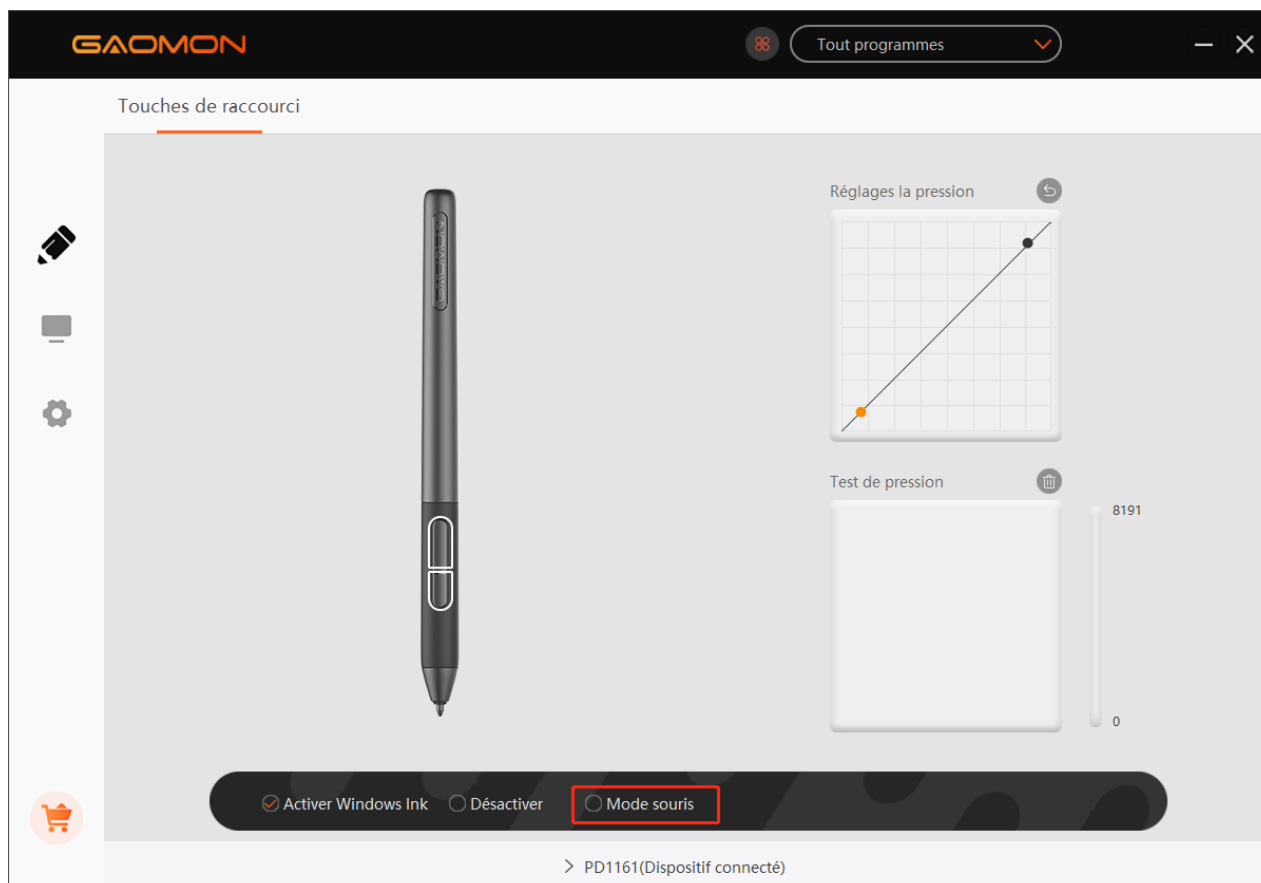

### 3.9 Personnalisation des touches et de la courbe de pression

Vous pouvez personnaliser la fonction des touches et la courbe de pression pour différents programmes. Sélectionnez un programme, personnalisez la fonction des touches et ajustez la courbe de pression, les réglages seront automatiquement enregistrés.

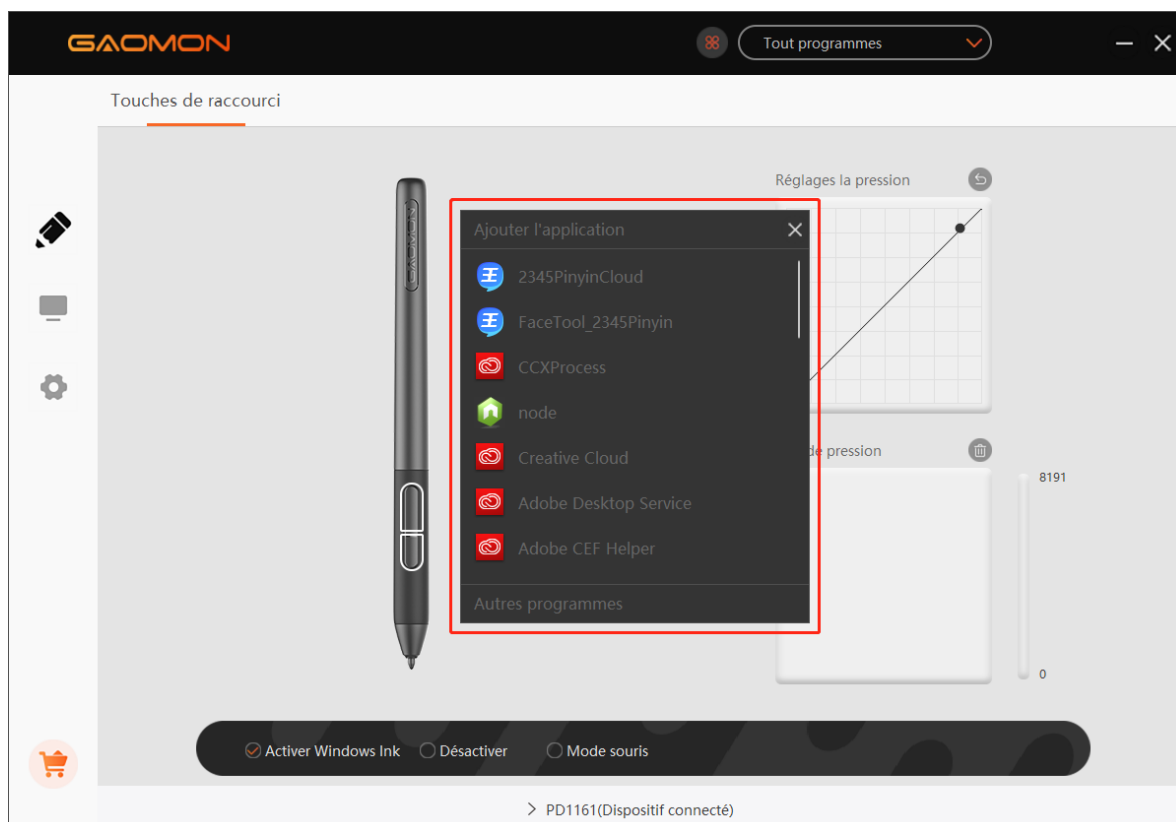
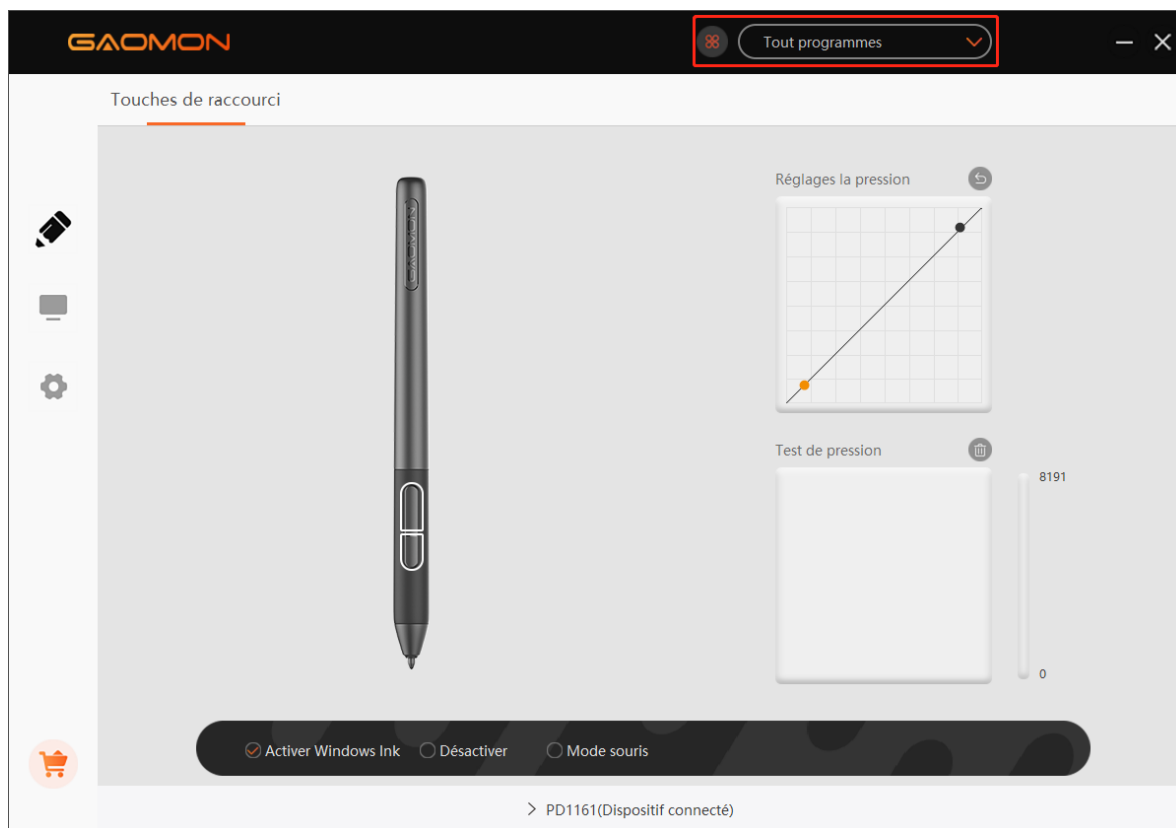

### 3.10 Exportation et importation de données

Le pilote prend en charge l'exportation et l'importation de vos données de configurations personnalisées du produit, ce qui vous permet d'utiliser différents logiciels et d'éviter ainsi les problèmes liés aux réglages répétés.

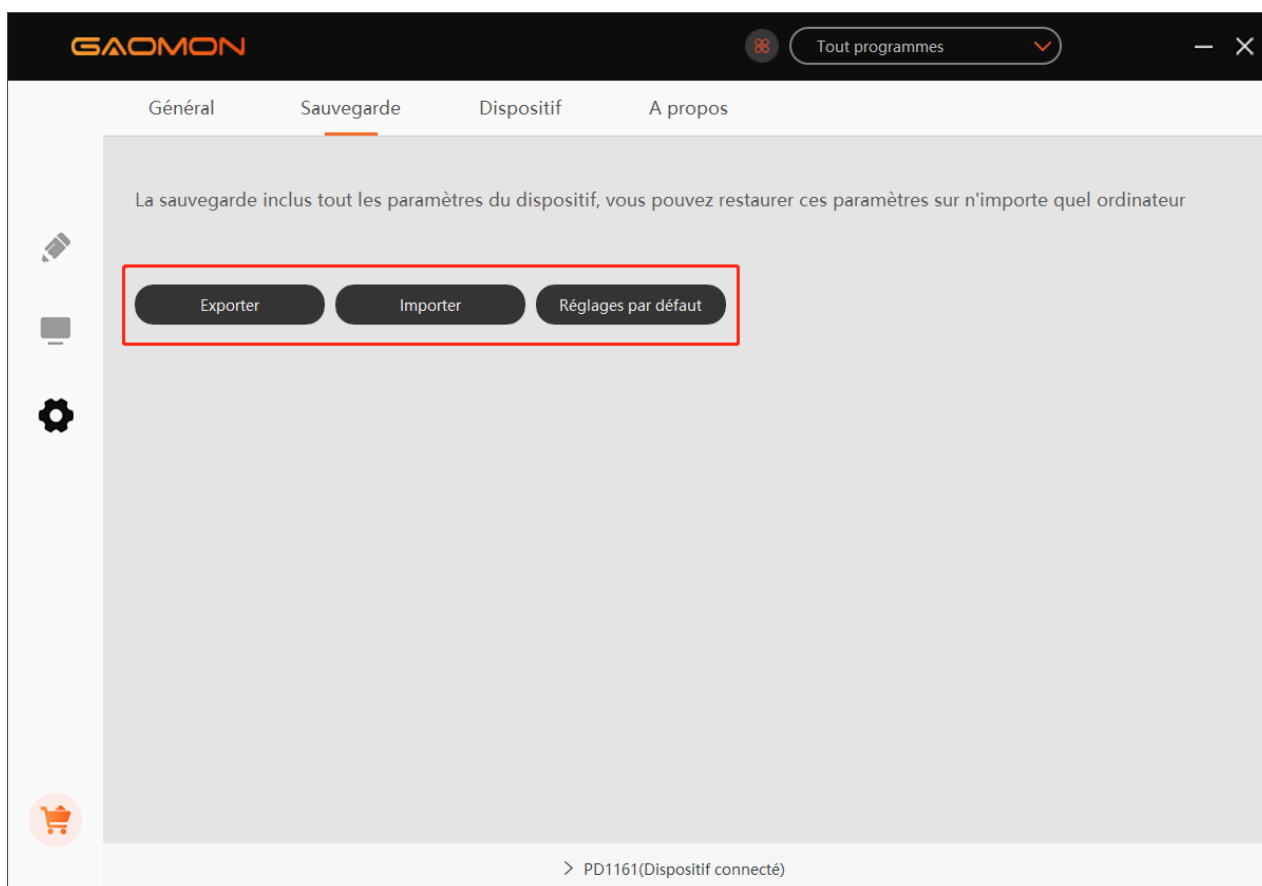

## 4. Spécifications

Modèle		PD1161
Écran	Taille du panneau	11,6 pouces
	Résolution	1920 x 1080(16:9)
	Type LCD	IPS
	Zone active	256,3 x 144,2 mm
	Ratio de contraste	1.000: 1
	Luminosité	220cd/m2
	Temps de réponse	25ms
	Angle de vue	89°/89°(H) /89°/89°(V) (Typ.) (CR > 10)
	Gamut	72% Ntsc
	Couleur d'affichage	16,7M
Tactile	Technologie tactile	Résonance électromagnétique sans pile
	Résolution tactile	5080LPI
	Niveau de pression	8192 Niveaux
	Rapport de fréquence	≥220PPS
	Hauteur de détection	10mm
	Précision	±0.5mm (Centre) ±3mm (Coin)
Stylo numérique	Modèle	AP50
	Poids net	16,5g
	Dimension	160 x Φ12 mm
	Boutons latéraux	Deux boutons personnalisables
Généralités	Consommation électrique lors du fonctionnement	12W
	Tension d'entrée	100-240VAC, 50/60Hz
	Tension de sortie	DC12V 1A
	Interface vidéo	HDMI
	Touches de Raccourci	8 touches de raccourci personnalisables
	Dimension	361,6 x 200 x 13 mm
	Poids net	0,86KG
	Support OS	Windows 7 et supérieur, macOS 10.12 et supérieur

## 5.0 Dépannage

### 5.1 Pannes possibles liées à l'AFFICHAGE

Comportements anormaux	Solutions possibles
L'indicateur d'alimentation ne clignote pas	* Assurez-vous que l'alimentation est allumée * Vérifiez la prise et le câble d'alimentation
Pas de signal - économie d'énergie – tout est noir	<ol style="list-style-type: none"> <li>1. Assurez-vous que les câbles 3 en 2 sont bien connectés.</li> <li>2. Si vous utilisez un ordinateur de bureau, assurez-vous que le port HDMI est branché sur la carte graphique de la tour, et non de la carte mère.</li> <li>3. Si vous utilisez un ordinateur avec système d'exploitation Windows, assurez-vous d'appuyer sur «Windows + p» sur le clavier, puis choisissez Dupliquer ou Étendre. Ne choisissez pas Ordinateur uniquement ou Projecteur uniquement.</li> <li>4. S'il n'y a pas de port HDMI sur votre ordinateur, vous avez besoin d'un adaptateur HDMI supplémentaire. Nous ne recommandons PAS un adaptateur USB vers HDMI. Nous ne recommandons pas non plus d'utiliser un concentrateur USB. Nous recommandons un câble DVI / VGA / Display Port / Type-C / Thunderbolt, etc. vers l' adaptateur HDMI.</li> </ol>
Rien ne s'affiche, pas de voyant lumineux.	<ol style="list-style-type: none"> <li>1. Assurez-vous que le cordon d'alimentation est bien connecté.</li> <li>2. Essayez avec une prise de courant différente.</li> </ol>
Affiche uniquement le fond d'écran et la barre des tâches du moniteur d'ordinateur.	<ol style="list-style-type: none"> <li>1. C'est parce que vous êtes actuellement en mode étendu. C'est normal.</li> <li>2. Si vous n'êtes pas familier avec le mode étendu, nous vous recommandons d'utiliser le mode Dupliquer / Miroir. Pour le système d'exploitation Windows: appuyez sur la combinaison de touches --- windows + p --- puis choisissez Dupliquer Pour Mac OS: Préférences système --- Affichages --- Disposition --- Cochez "Affichages miroir"</li> <li>3. Si vous décidez d'utiliser le mode étendu. Assurez-vous de choisir la tablette à stylo numérique comme zone de travail dans le pilote GAOMON. Il s'agit généralement de «Display 2».</li> </ol>
Les images sont floues	Veuillez régler la résolution d'affichage en 1920 x 1080.
Manque de couleurs	Vérifiez que les broches du fil de signal ne sont pas pliées ou fracturées.
Il y a une aberration chromatique	Comme la température de couleur locale est différente, une aberration chromatique mineure est un phénomène normal.
Les images tremblent ou ondulent.	Il est probable que des équipements électroniques à proximité provoquent des interférences électroniques.

## 5.2 Pannes possibles liées aux FONCTIONS

Comportements anormaux	Solutions possibles
Le stylo ne fonctionne pas et pas de pression dans le logiciel graphique	<p>1. Lorsque le stylo ne fonctionne pas uniquement dans les programmes artistiques: désinstallez le pilote et réinstallez-le. Si vous utilisez le système d'exploitation Windows, assurez-vous de choisir « exécuter en tant qu'administrateur » lors de l'installation du pilote. (Mais pas « exécuter en tant qu'administrateur » sur le bureau après avoir installé le pilote)</p> <p>2. Lorsque le stylo ne fonctionne pas partout: essayez de réinsérer le câble USB. Essayez d'autres ports USB de l'ordinateur. Essayez avec un autre ordinateur.</p>
Le mouvement du curseur est anormal	Essayez de réinsérer le câble USB ou de redémarrer votre ordinateur.
Le bouton latéral ne fonctionne pas	Lorsque vous appuyez sur le bouton latéral, assurez-vous que la pointe ne touche pas la surface en verre et que la distance entre la pointe et la surface est inférieure à 10 mm
Il y a un décalage entre la pointe et le curseur	Essayez de calibrer

**Le pilote GAOMON indique « dispositif connecté », mais le stylo ne répond pas sous Mac OS 10.14 ou versions supérieures.**

Trouvez la réponse ici : [https://www.gaomon.net/question/macOS\\_mojave\\_catalina\\_solution.html](https://www.gaomon.net/question/macOS_mojave_catalina_solution.html)

### Remarque :

Pour plus d'informations, veuillez nous contacter en utilisant notre adresse électronique:

[service@gaomon.net](mailto:service@gaomon.net)

Ou trouvez la réponse ici : <https://blog.gaomon.net/faq-list/>

## 6.0 Contactez notre service après-vente

GAOMON TECHNOLOGY CORPORATION

 [www.facebook.com/Gaomonpentablet](http://www.facebook.com/Gaomonpentablet)

 [twitter.com/Gaomonpentablet](https://twitter.com/Gaomonpentablet)

 [service@gaomon.net](mailto:service@gaomon.net)

 <https://www.gaomon.net>

## Precauzioni

1. Leggere attentamente questo manuale prima dell'uso e conservarlo per riferimento futuro.
2. Prima di pulire il display interattivo, scollegare il cavo di alimentazione e pulire con un panno morbido inumidito, non utilizzare alcun tipo di detergente.
3. Non esporre questo prodotto all'acqua o ad altri liquidi. Fare attenzione a non versare liquidi sul display interattivo, sulla penna digitale, sul cavo di alimentazione o sull'adattatore di alimentazione.
4. Non collocare il display interattivo o la penna digitale su aree instabili o alte.
5. Non posizionare la tavoletta su luoghi in cui i bambini possano raggiungerla facilmente per prevenire pericoli e danni.
6. Non posizionare il display e la penna digitale vicino a campi magnetici.
7. Solo gli alimentatori indicati sulla targhetta possono essere utilizzati per il display. In caso di domande sull'alimentatore che si sta utilizzando, consultare il distributore/ rivenditore del display.
8. Per proteggere il display, spegnere l'alimentazione quando non è in uso. In caso di blackout o inutilizzo per un lungo periodo, scollegarlo dalla presa.
9. Non sovraccaricare la presa né usare prolunghe per il cavo di alimentazione, questo potrebbe causare scosse elettriche.
10. Assicurarsi che nessun corpo estraneo penetri all'interno del monitor attraverso le scanalature e impedire che del liquido schizzi sul display per prevenire cortocircuiti o incendi.
11. Se il display ha un guasto, non aprire il corpo principale e cercare di ripararlo da soli. Si prega di richiedere un servizio per una corretta riparazione e manutenzione.
12. Quando si verificano le seguenti situazioni, scollegare l'adattatore di alimentazione. Potrebbe essersi reso necessario un servizio di riparazione e manutenzione completa:
  - A. Il cavo o la spina di alimentazione sono danneggiati o usurati;
  - B. È stato spruzzato del liquido all'interno del display;
  - C. Il display è caduto o il display LCD è rotto;
  - D. Quando si verificano evidenti anomalie sul display.
13. Durante la sostituzione dei componenti, è necessario garantire che l'addetto alla riparazione utilizzi i componenti sostitutivi specificati dal produttore. La sostituzione non autorizzata di componenti potrebbe causare incendi, scosse elettriche o altri pericoli.

# Contenuto

<b>Avvertenze</b> .....	<b>132</b>
<b>1. Panoramica del prodotto</b> .....	<b>134</b>
1.1 Introduzione al prodotto .....	134
1.2 Prodotto e accessori .....	134
1.3 Collegamento del display .....	137
1.4 Installazione del driver .....	138
1.5 Sostituzione della punta della penna .....	139
<b>2. Impostazioni OSD</b> .....	<b>140</b>
<b>3. Impostazioni delle funzioni</b> .....	<b>141</b>
3.1 Richiesta di connessione del dispositivo .....	141
3.2 Impostazione dell'area di lavoro .....	142
3.3 Impostazione della funzione dei pulsanti della penna .....	146
3.4 Impostazione della sensibilità alla pressione .....	147
3.5 Test della pressione della penna .....	148
3.6 Calibrazione .....	149
3.7 Abilitare la funzionalità Windows Ink .....	150
3.8 Musläge (Endast för specifika modeller) .....	151
3.9 Personalizzazione dei tasti e della curva di pressione .....	152
3.10 Esportazione e importazione dei dati .....	153
<b>4. Specifiche</b> .....	<b>154</b>
<b>5. Risoluzione dei problemi</b> .....	<b>155</b>
5.1 Possibili guasti relativi al DISPLAY .....	155
5.2 Possibili guasti relativi a FUNZIONI .....	156
<b>6. Contattaci per il Servizio Post Vendita</b> .....	<b>157</b>

## 1. Panoramica del prodotto

### 1.1 Introduzione al prodotto

Grazie per aver acquistato il display interattivo GAOMON PD1161. Questa è una nuova generazione di display interattivi professionali senza batteria, che può migliorare notevolmente la tua efficienza lavorativa creativa e di pittura, piena di divertimento. Puoi dipingere e scrivere liberamente, raffigurando linee e colori diversi, proprio come la penna scrive sulla carta, il che ti regala un'esperienza elettrizzante.

Per fornire una migliore comprensione e utilizzo del tablet, leggi attentamente questo manuale utente.

Il manuale dell'utente mostra solo le informazioni per Windows, se non diversamente specificato, queste informazioni si applicano sia ai sistemi Windows che Macintosh.

### 1.2 Prodotto e accessori

#### 1.2.1 Panoramica del prodotto

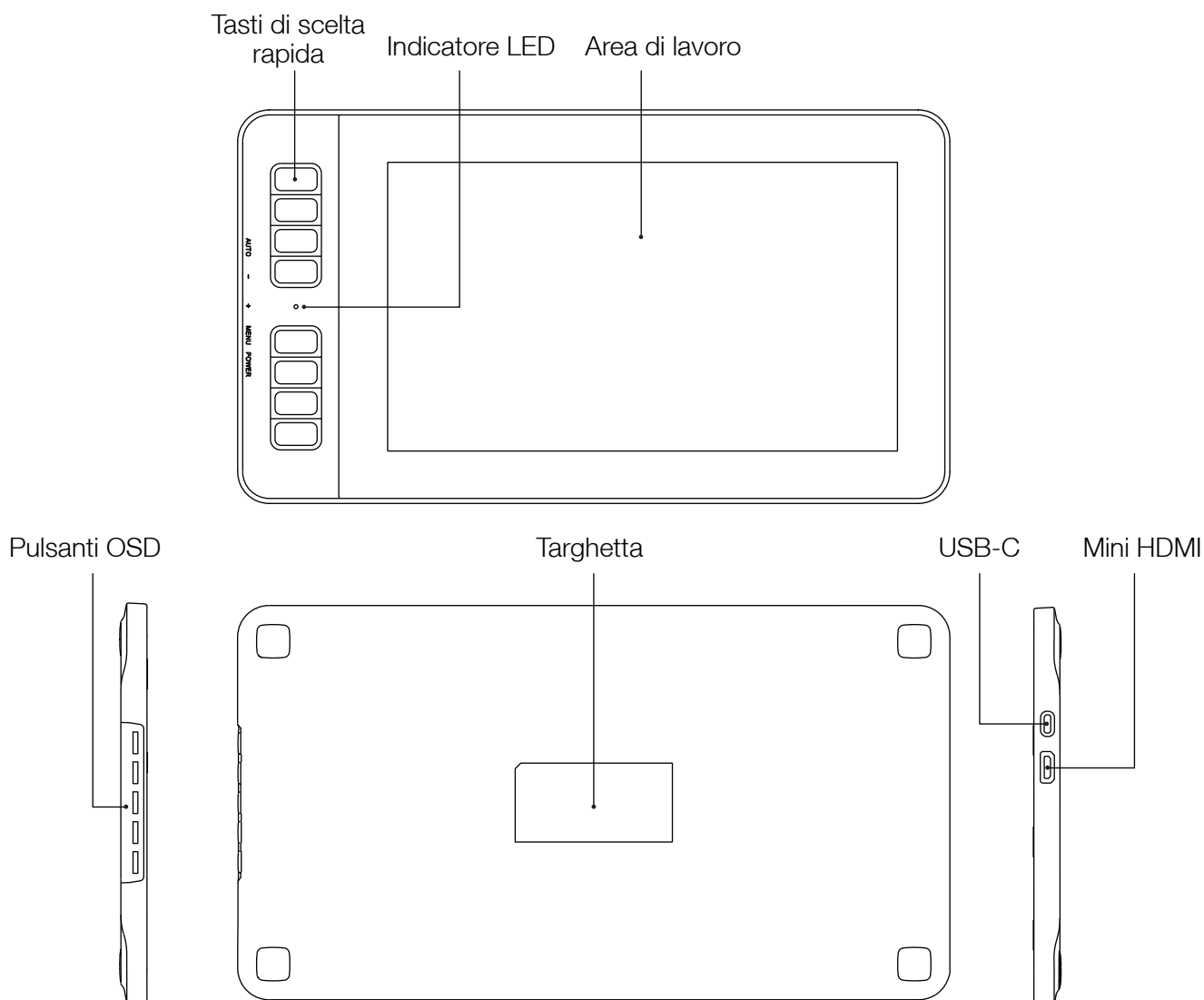

### 1.2.2 Penna digitale

La penna digitale è senza batteria e supporta 8192 livelli di sensibilità alla pressione.

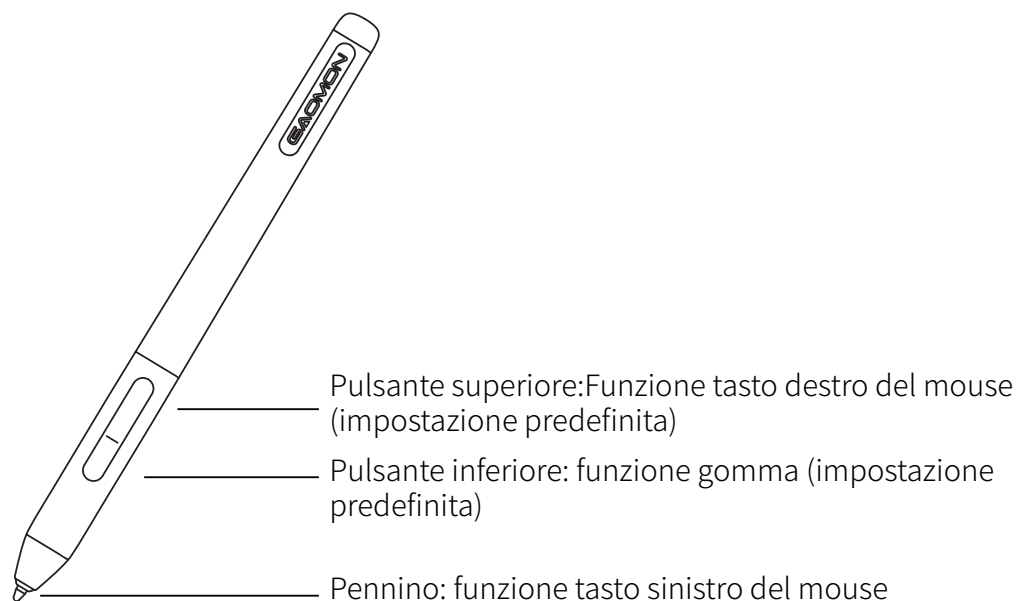

### 1.2.3 Cavo di collegamento 3 in 2

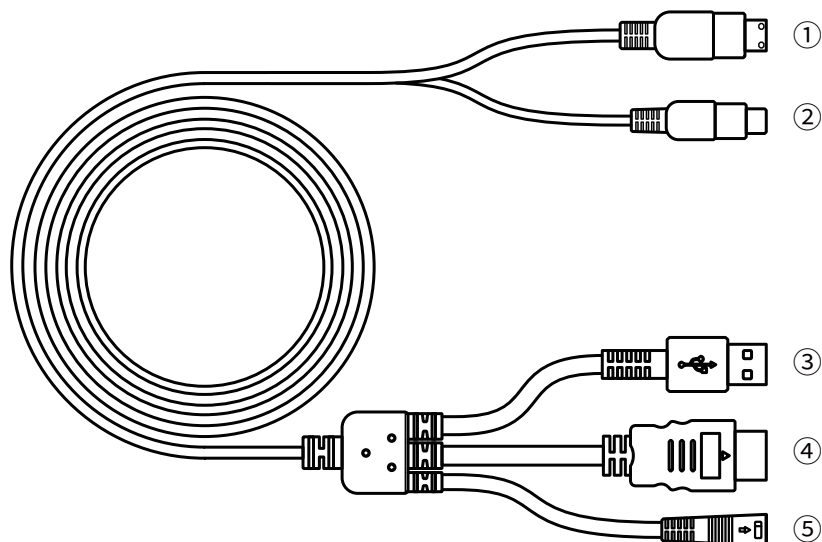

① Mini HDMI    ② USB-C    ③ USB-A    ④ HDMI    ⑤ Potenza

### 1.2.4 Adattatore di alimentazione

Selezionare la spina appropriata in base al paese o alla regione e montarla sull'adattatore di alimentazione (la spina fornita con il prodotto sarà diversa a seconda delle nazioni e delle zone geografiche).

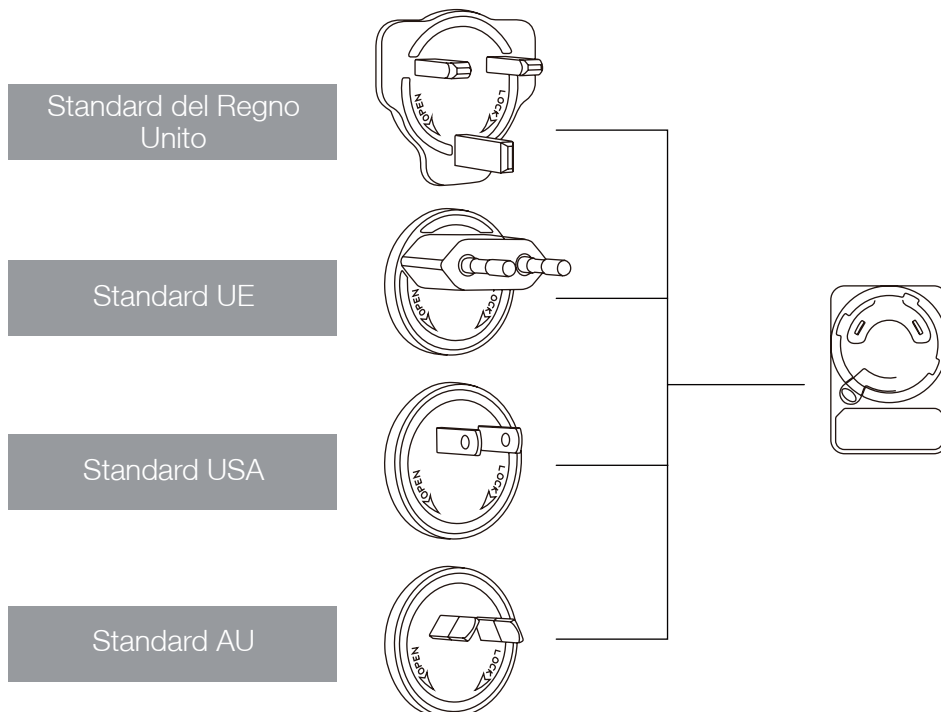

#### Assemblare

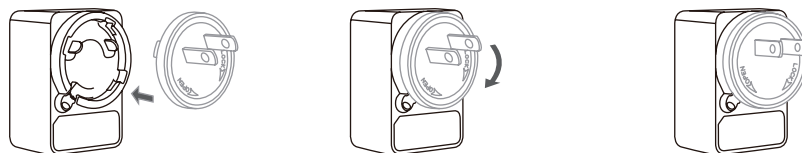

#### Smontare

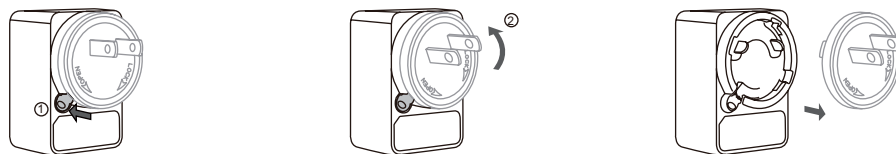

## 1.2.5 Accessori

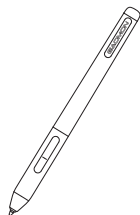

Penna AP50

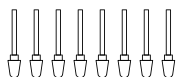
Pennini di ricambio  
(all'interno del  
portapenne)

Portapenne

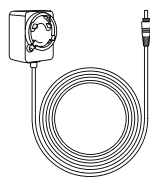
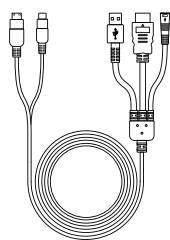

Guida Rapida

Adattatore di  
alimentazione

Cavo integrato

## 1.3 Collegamento del display

1. Collega il tuo PC e il display con il cavo integrato.
2. Collega l'alimentatore al connettore di alimentazione del cavo e ruotalo di 90 ° per assicurarti che la spina non si stacchi e collega l'alimentatore alla fonte di alimentazione.
3. Accendi il computer e accendi il display, l'indicatore LED mostrerà lo stato attuale: verde significa che funziona normalmente, rosso significa nessun segnale.

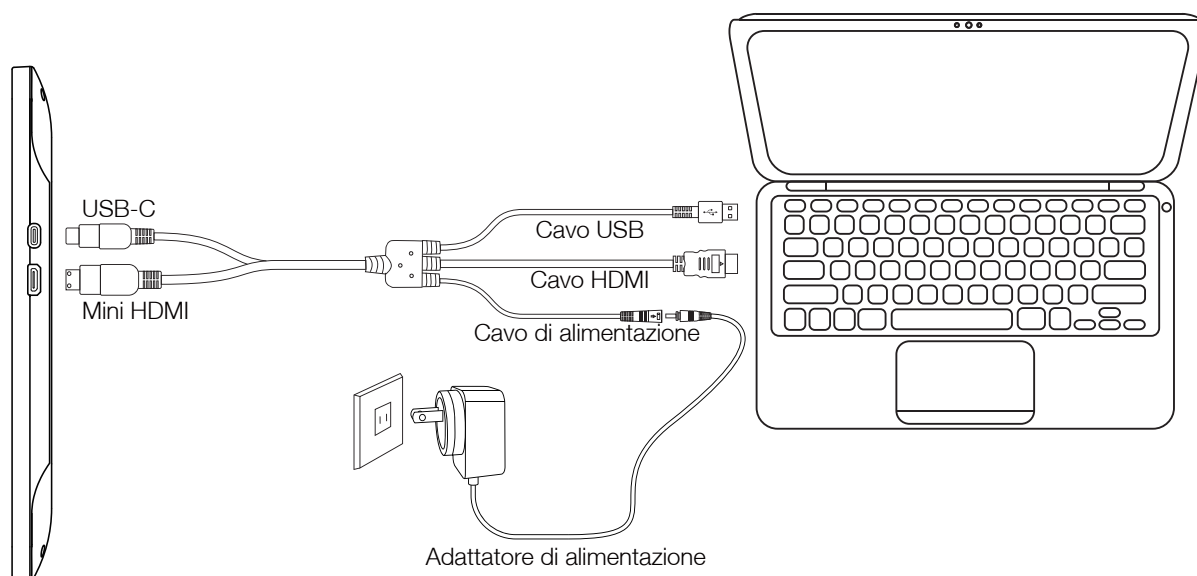



## 1.4 Installazione del driver

### 1.4.1 Supporto OS

Windows 7 o successivo, macOS 10.12 o successivo.

### 1.4.2 Installa driver

Scaricare il driver dal nostro sito Web: [www.gaomon.net/download](http://www.gaomon.net/download)

Dopo aver terminato l'installazione, si può trovare l'icona grigia  del driver nell'area della barra delle applicazioni, questo significa che il driver è stato installato correttamente; quando connessi il tablet al computer, l'icona diventerà arancione , il ciò significa che il driver ha riconosciuto il tablet e ora si può iniziare ad usarlo.

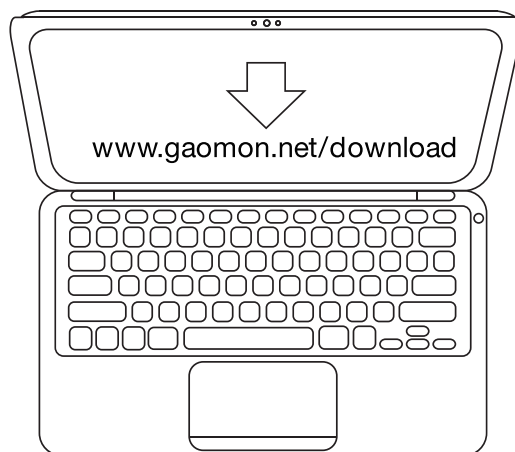

Nota:

1. Prima dell'installazione, è necessario disinstallare altri driver di prodotti simili, incluso il vecchio driver di questo prodotto.
2. Prima dell'installazione, chiudere tutti i software di grafica e software anti-virus per evitare errori inutili.

## 1.5 Sostituzione del pennino della penna

1. Il pennino si deteriorerà dopo un uso prolungato, quindi sarà necessario sostituirlo con un nuovo pennino.
2. Svitare il portapenne ed estrarre un nuovo pennino.
3. Inserire la vecchia punta della penna nel foro nella parte inferiore del portapenna e inclinare la penna per estrarre la punta.
4. Inserire una nuova punta della penna nello stilo e spingere la punta finché non si ferma.

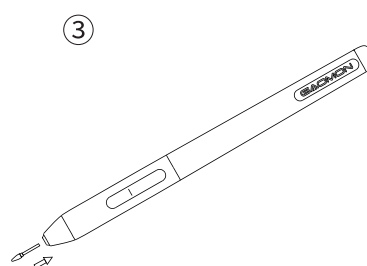
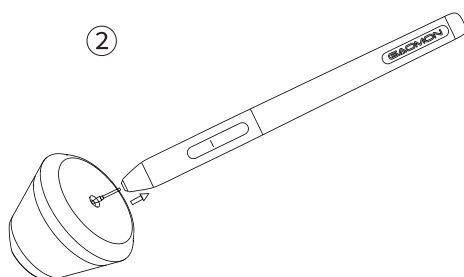
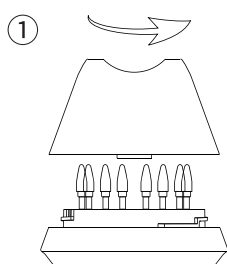

## 2.0 Impostazioni OSD

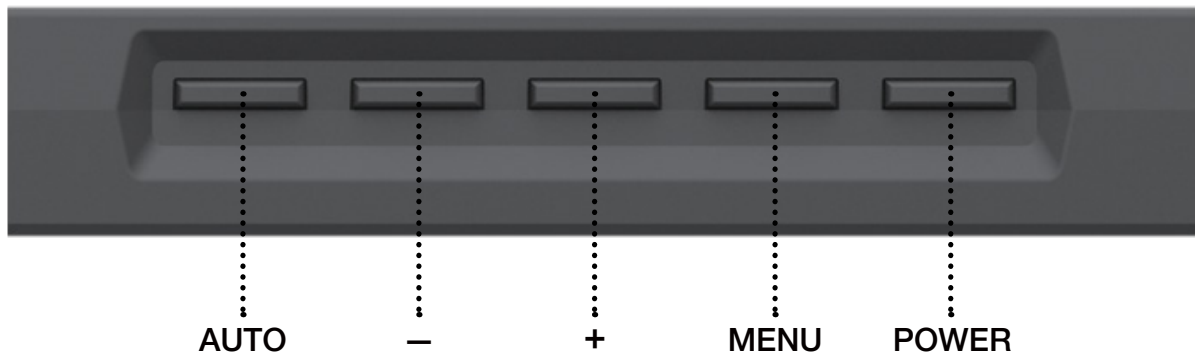

**AUTO** : Prima di entrare nel menu, la sua funzione è la regolazione automatica. Dopo essere entrato nel menu, la sua funzione torna al menu precedente.

- : Dopo essere entrati nel menu, la funzione è quella di abbassare/sinistra/diminuire.

+ : Dopo essere entrati nel menu, la sua funzione è alzare/destra/aumentare.

**MENU** : Premere per richiamare il menu, dopo essere entrati nel menu, la sua funzione è di conferma.

**POWER** : Accendere (on/off) lo schermo.

Nota : Attraverso il menu OSD, è possibile regolare la luminosità dello schermo, il contrasto, il colore e altri parametri.

## 3.0 Impostazione delle funzioni

### 3.1 Prompt di connessione del dispositivo

1. Periferica non riconosciuta: Il computer non riconosce il Tablet.
2. Dispositivo connesso: il computer ha riconosciuto il display interattivo.

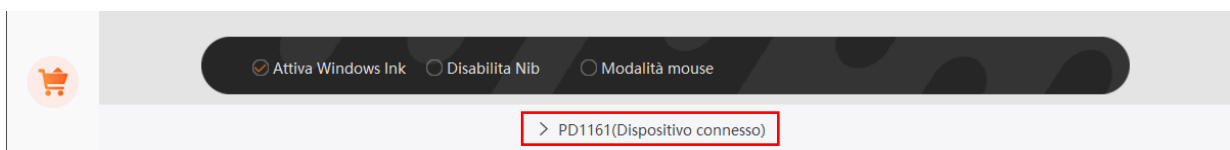

## 3.2 Impostazioni varie dell'area di lavoro

### 3.2.1 Utilizzo di più Monitor

La posizione del cursore dipende dalla modalità dello schermo scelta quando si collega il display interattivo a un display esterno (come un laptop o un PC all-in-one), ad esempio:

In modalità Duplica, il display interattivo e il display esterno mostreranno la stessa immagine e il cursore verrà visualizzato su ciascun monitor contemporaneamente.

In modalità Estesa, è necessario scegliere il monitor nell'interfaccia del driver per decidere la posizione del cursore.

Dopo aver deciso la posizione del cursore, è possibile mappare l'area di lavoro sull'interfaccia del driver.

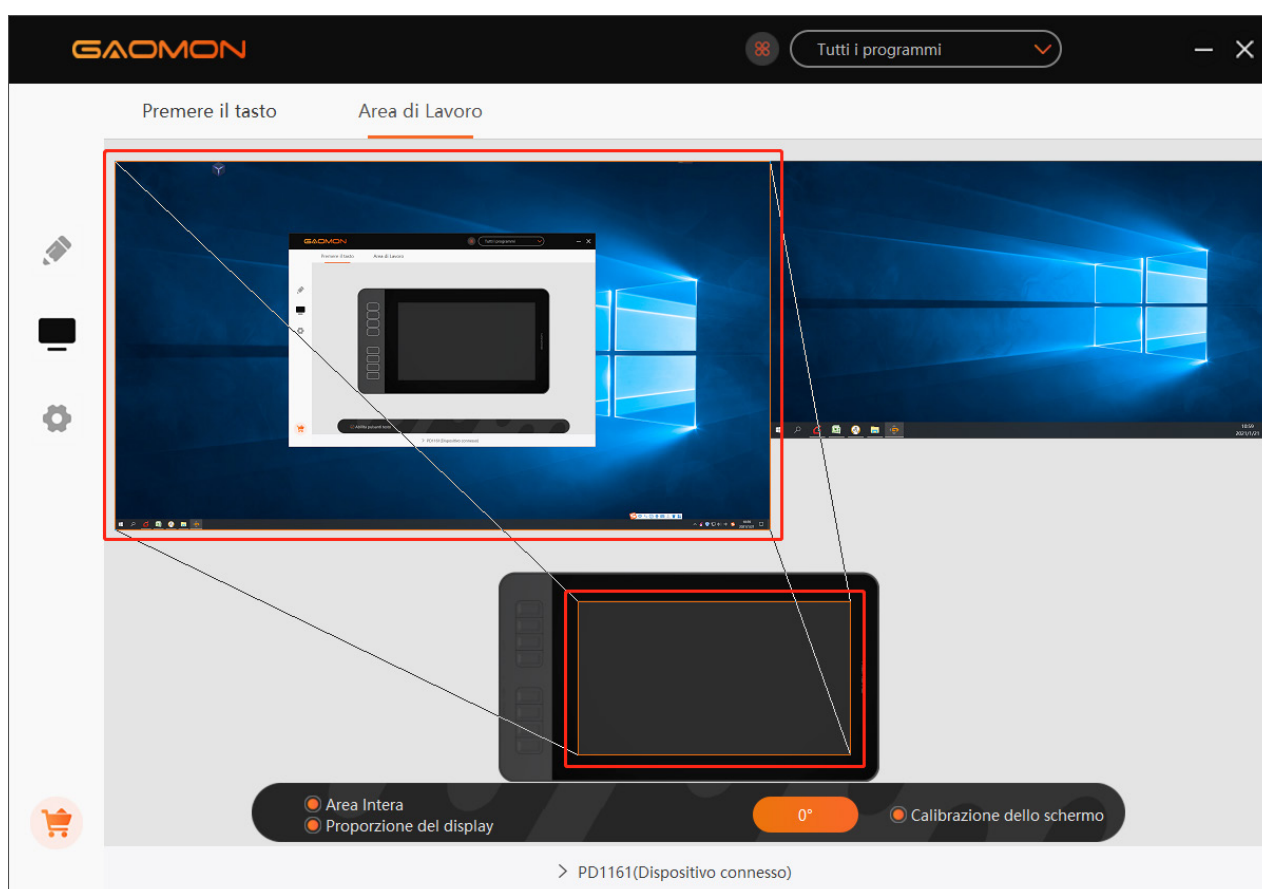

### 3.2.2 Impostazione Area di Lavoro

Definire l'area del tablet che verrà mappata nell'area dello schermo.

1. Area Intera: l'intera area attiva del tablet. Questa è l'impostazione predefinita.
2. Area Personalizzata: Trascinare gli angoli dell'immagine in primo piano per selezionare l'area dello schermo.

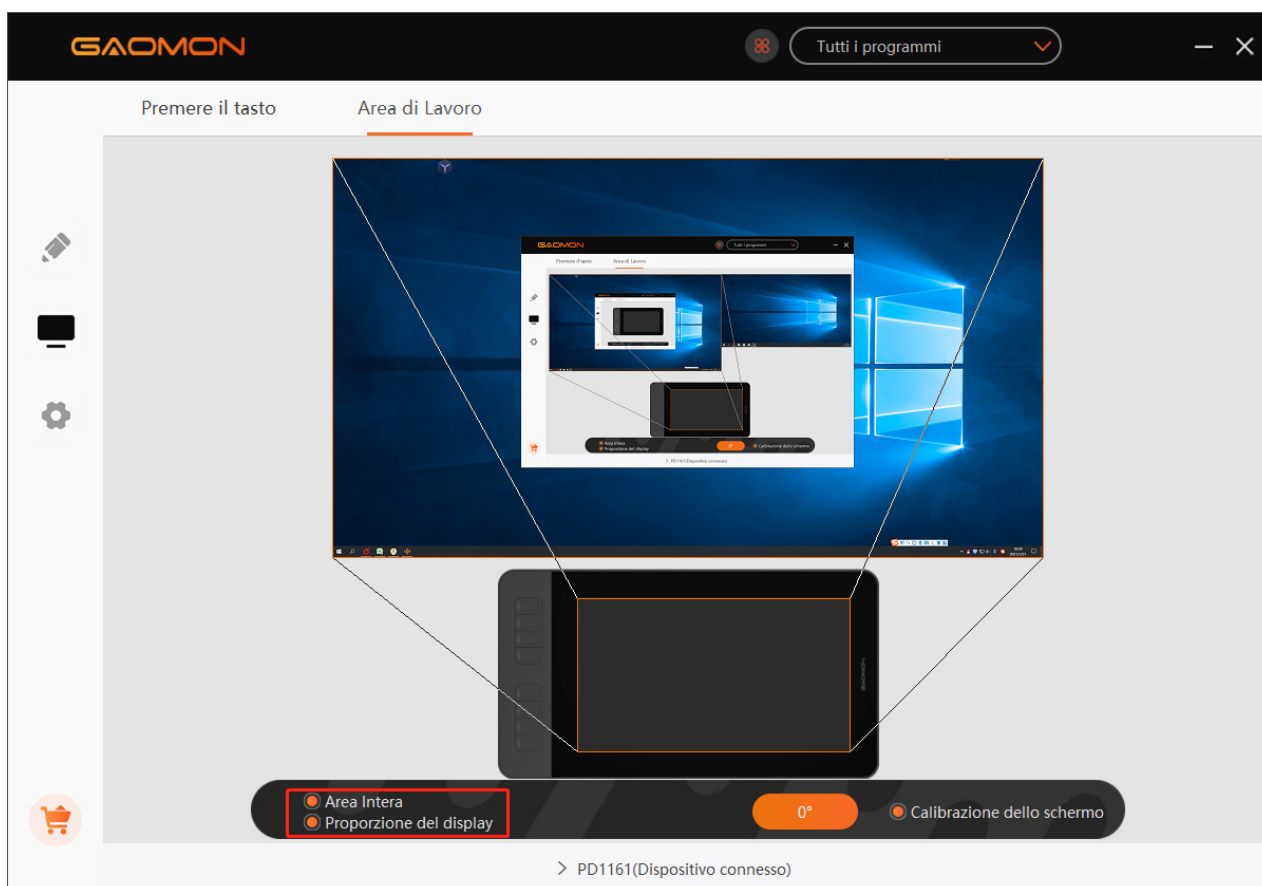

### 3.2.3 Ruotare l'area di lavoro

Modificando l'orientamento del display interattivo per fornire più scelte agli utenti. Quattro direzioni sono disponibili.



### 3.2.4 Impostazione Tasti Scelta rapida

Impostazione Predefinita: Posizionare il cursore sul tasto di scelta rapida o fare clic sul tasto stampa per trovare i valori predefiniti.

Impostazione Personalizzata: Selezionare la funzione desiderata nella finestra di dialogo a comparsa, e sarà salvato automaticamente.

Abilita/Disabilita Pressione dei tasti: Selezionare/Deselezionare "Abilita pressione dei tasti".

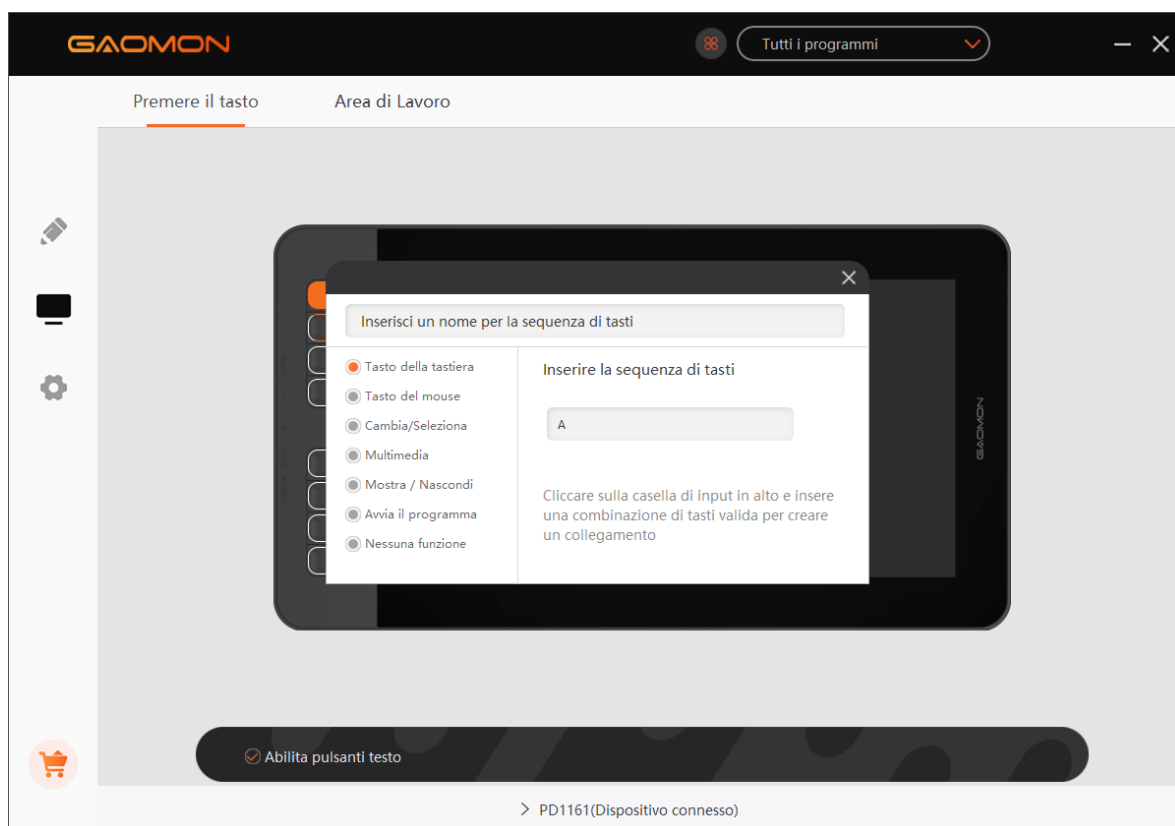

### 3.3 Impostazione delle funzioni dei pulsanti della penna

Impostazione Personalizzata: Selezionare la funzione desiderata nella finestra di dialogo a comparsa, e sarà salvato automaticamente

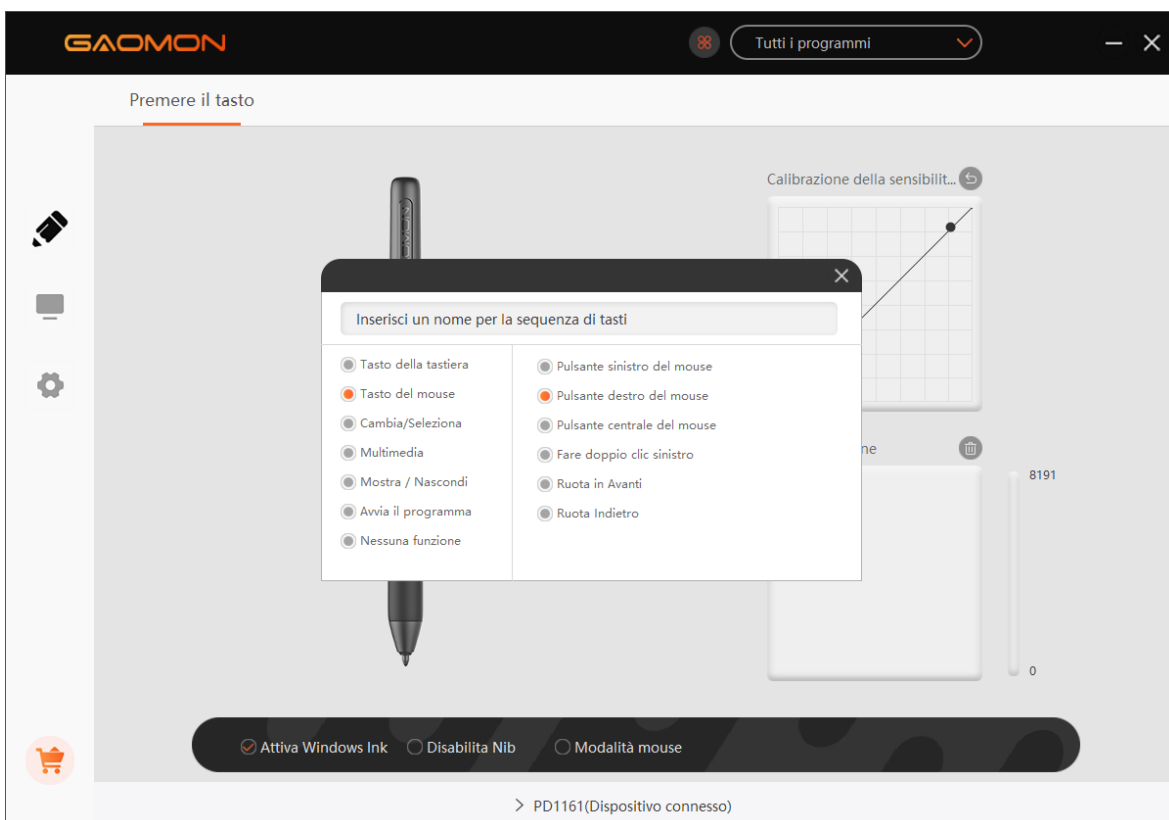
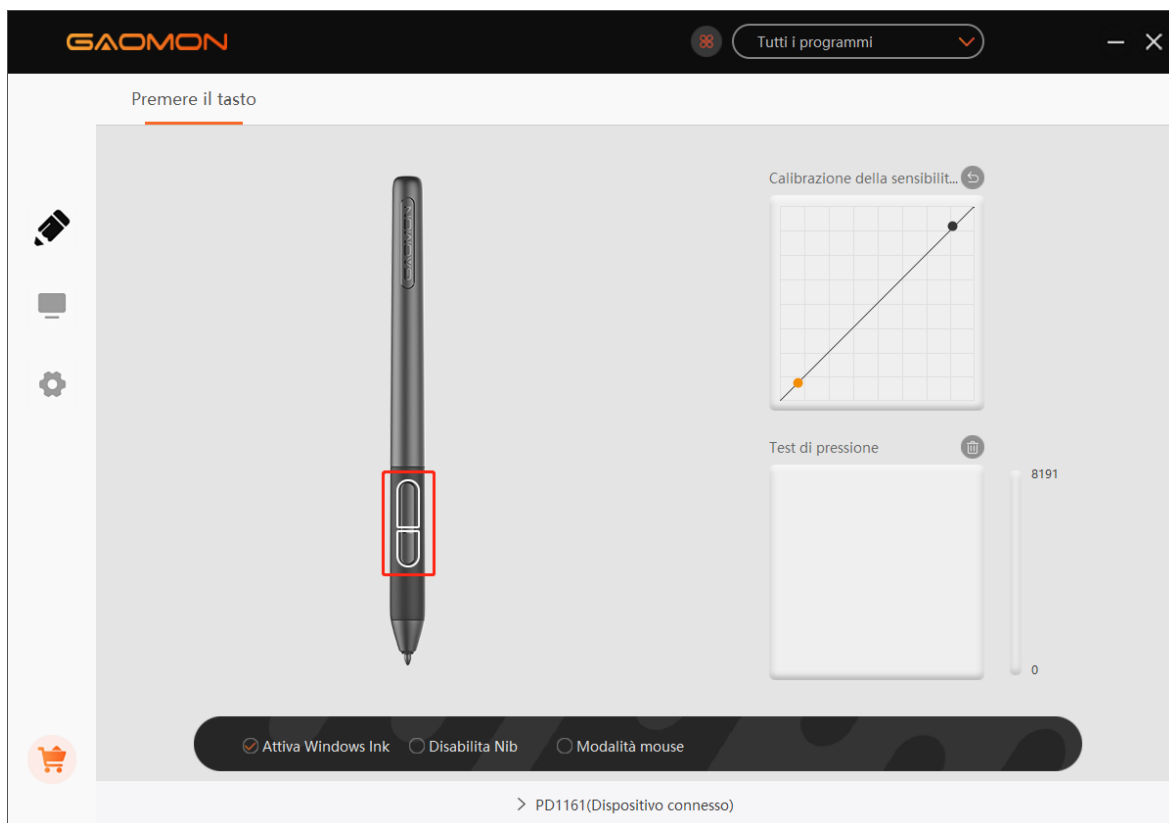

### 3.4 Impostazione della sensibilità alla pressione

La sensibilità alla pressione verrà modificata trascinando i punti della curva di pressione.

Trascinare i punti in alto a sinistra per una maggiore sensibilità.

Trascinare i punti in basso a destra per ridurre la sensibilità.

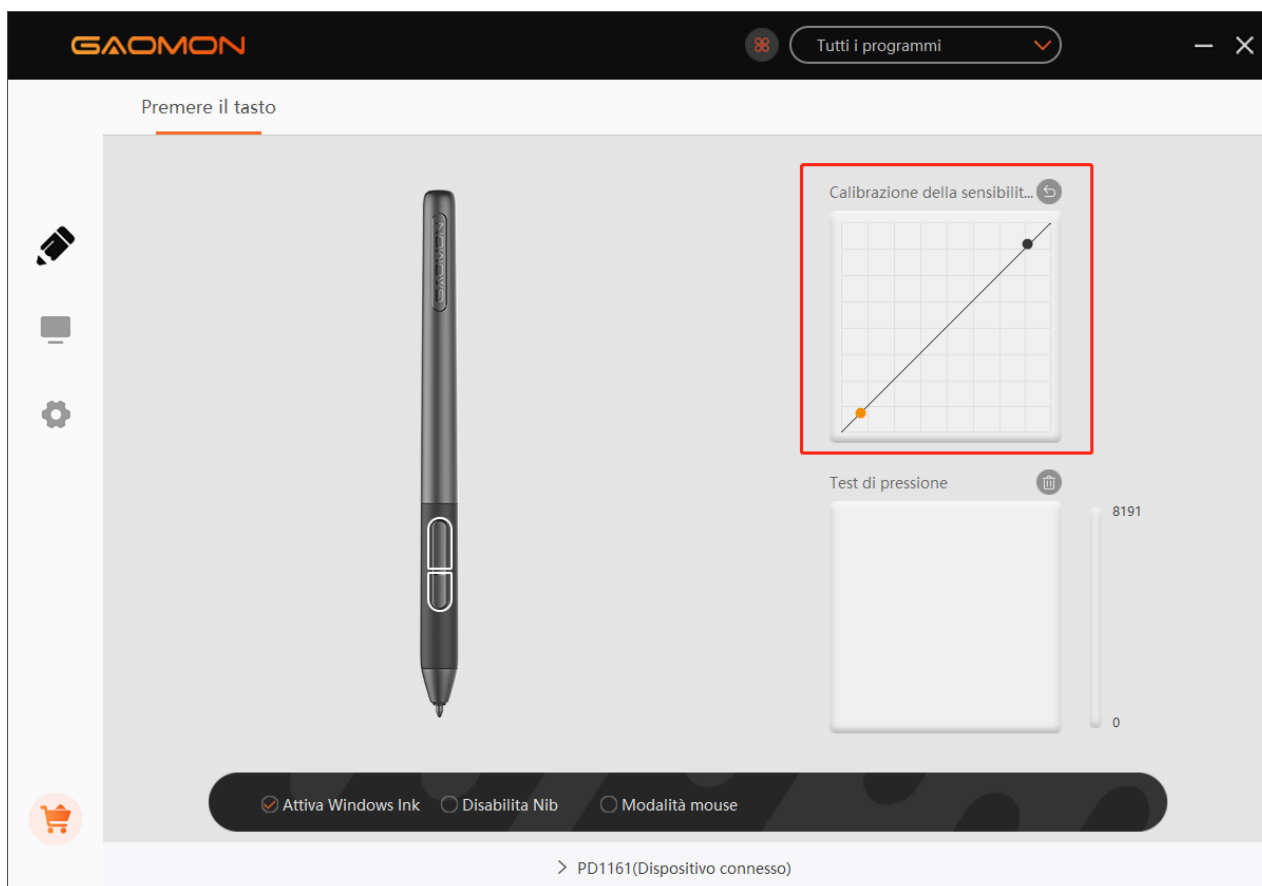

### 3.5 Test della pressione della penna

È possibile applicare gradualmente pressione allo stilo sullo schermo per testare il livello di pressione.

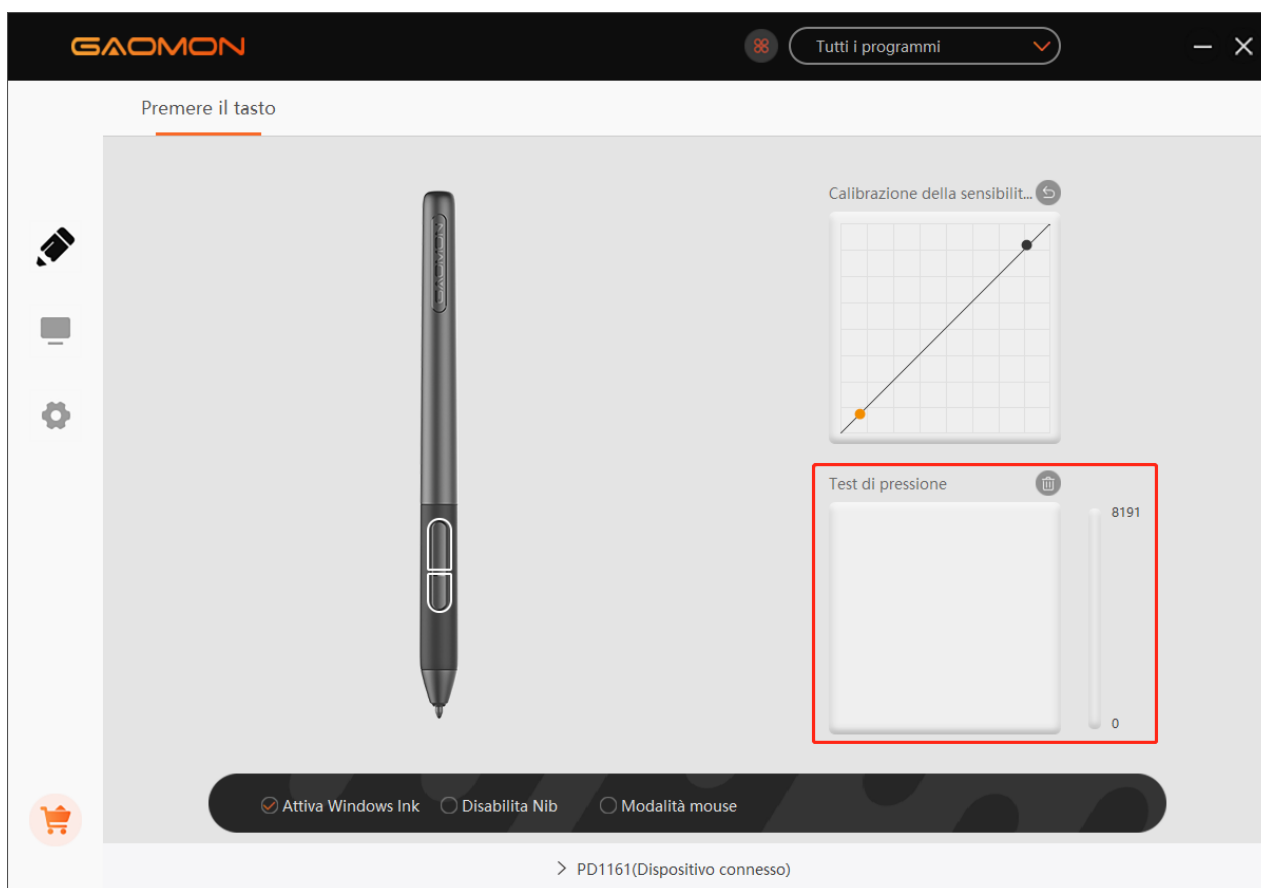

### 3.6 Calibrazione

Calibrazione dello schermo: fare clic sulla croce rossa sullo schermo per completare la calibrazione.

Ripristino delle impostazioni di fabbrica: fare clic su "Ripristino impostazioni di fabbrica" per ripristinare il display interattivo.

Annulla calibrazione: fare clic su "Annulla calibrazione" o premere "ESC" per interrompere la calibrazione.

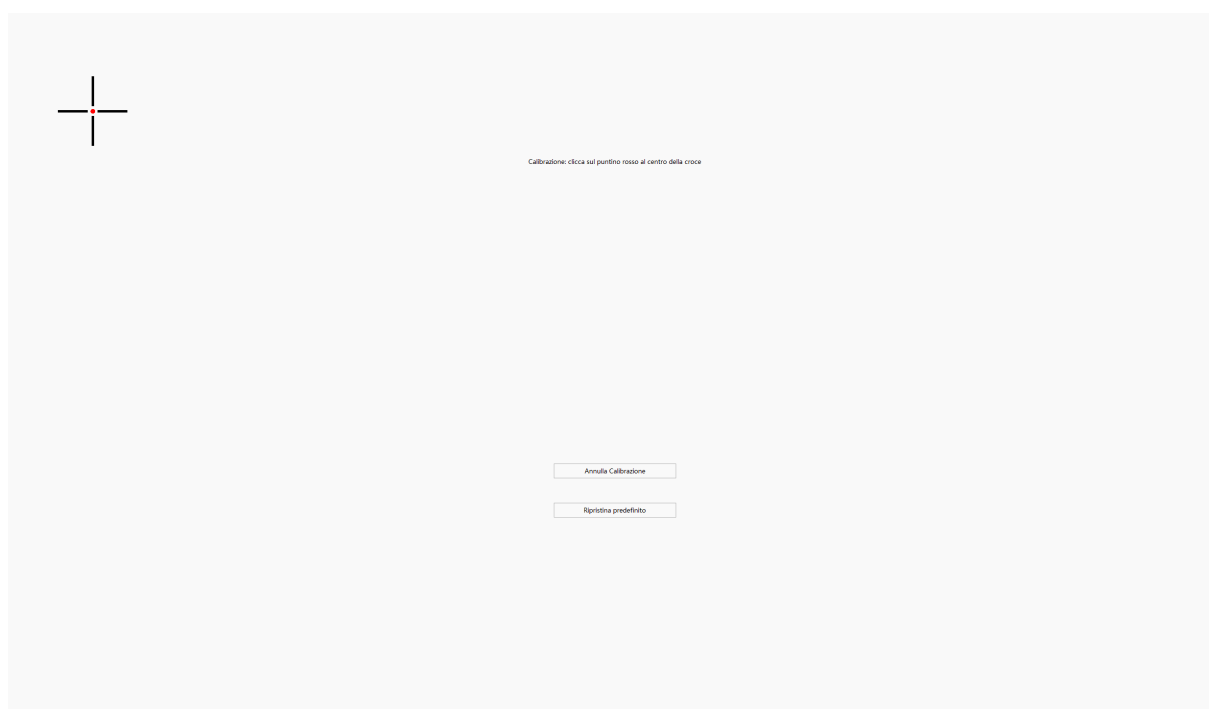

### 3.7 Abilitare la funzionalità Windows Ink (inchiostro)

La funzione è per il software che supporta Windows Ink, come Microsoft Office, Windows Journal, Adobe Photoshop CC, SketchBook 6 e così via.

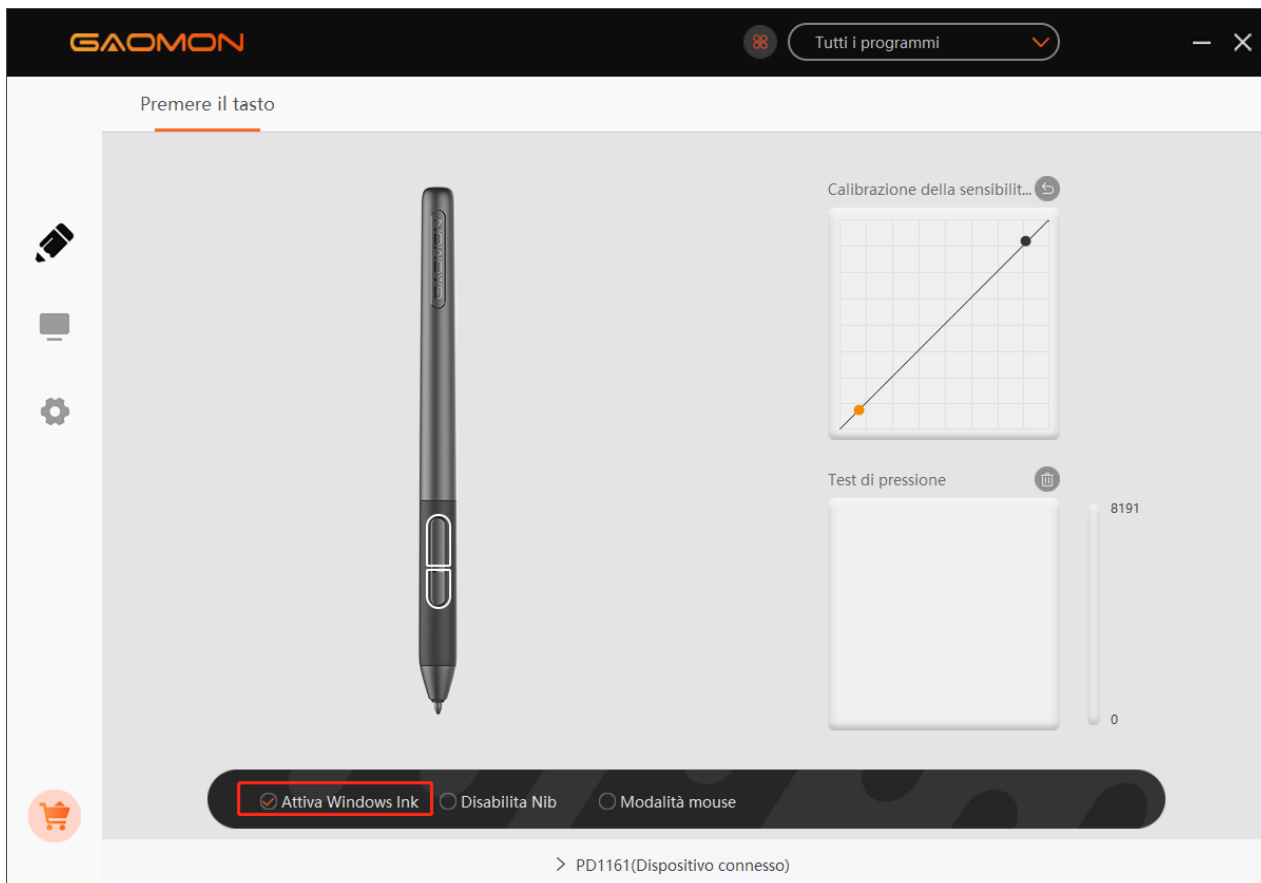

### 3.8 Modalità Mouse (Solo per modelli specifici)

Come mostrato di seguito, selezionare la casella di controllo davanti la modalità mouse per aprire quest'ultima. In modalità mouse, quando si sposta la penna, il cursore si sposta seguendo il principio delle coordinate relative, simile allo spostamento del cursore con mouse. Ciò significa che è possibile cliccare sulle icone o selezionare le opzioni sul margine dello schermo senza spostare la penna verso il margine dell'area di lavoro.

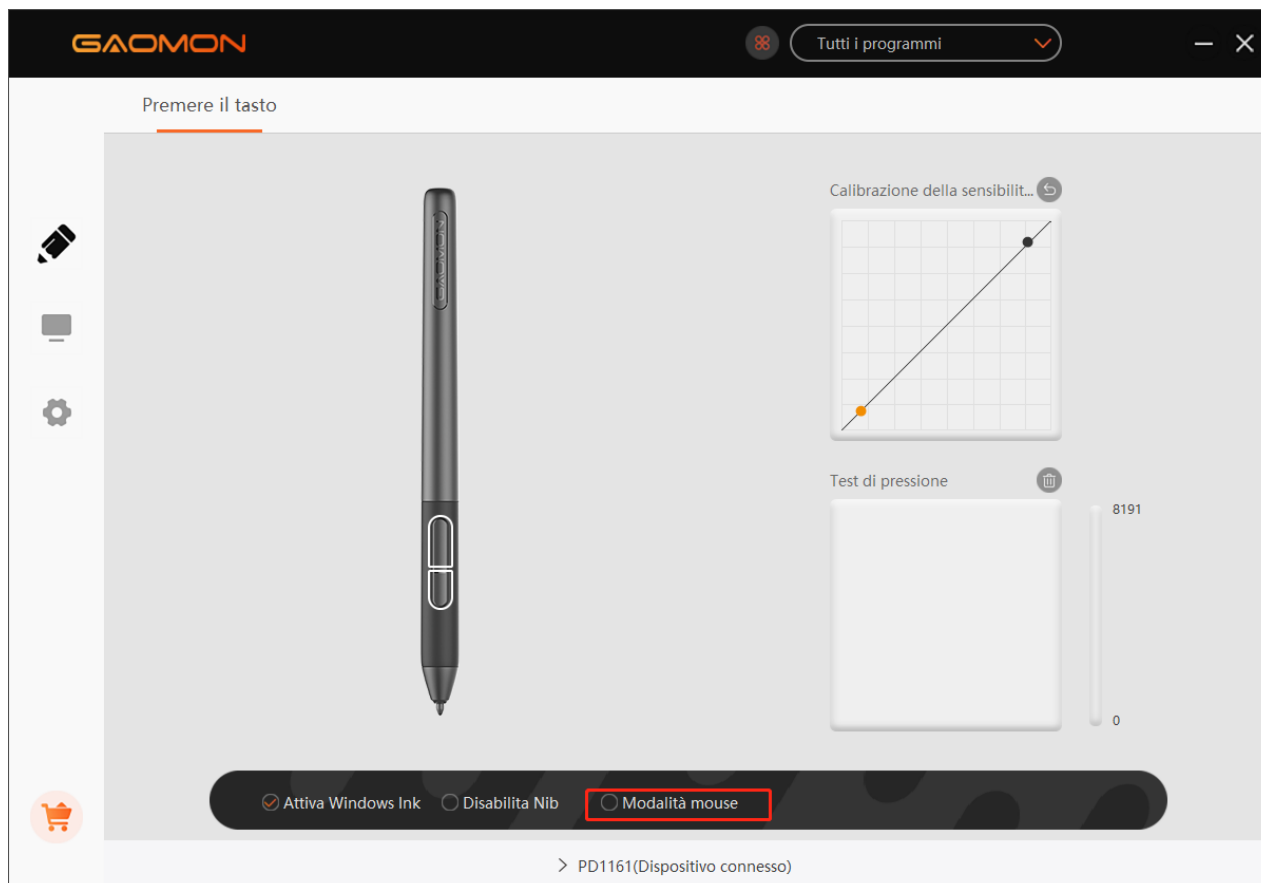

### 3.9 Personalizzare i tasti e la curva di pressione

È possibile personalizzare la funzione dei tasti di pressione e la curva di pressione per diversi programmi. Selezionare un programma, personalizzare la funzione dei tasti di pressione e regolare la curva di pressione, le impostazioni verranno salvate automaticamente.

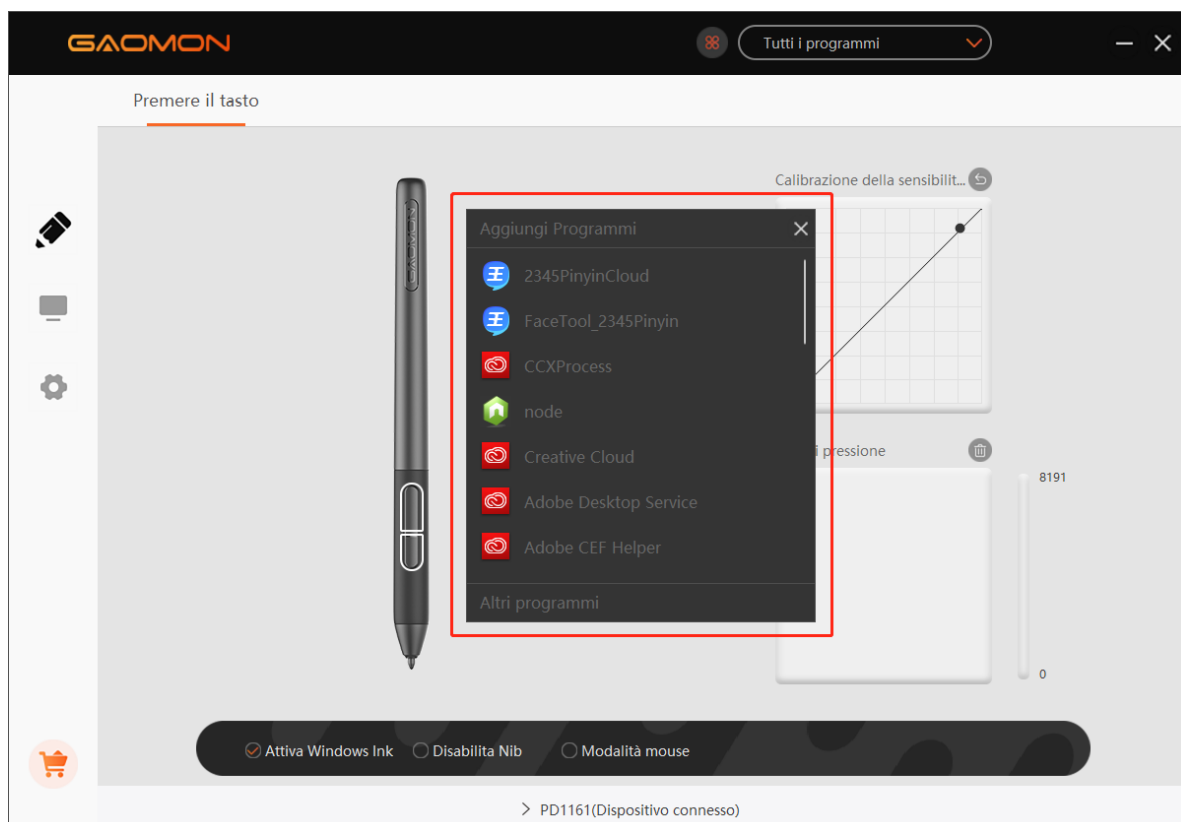
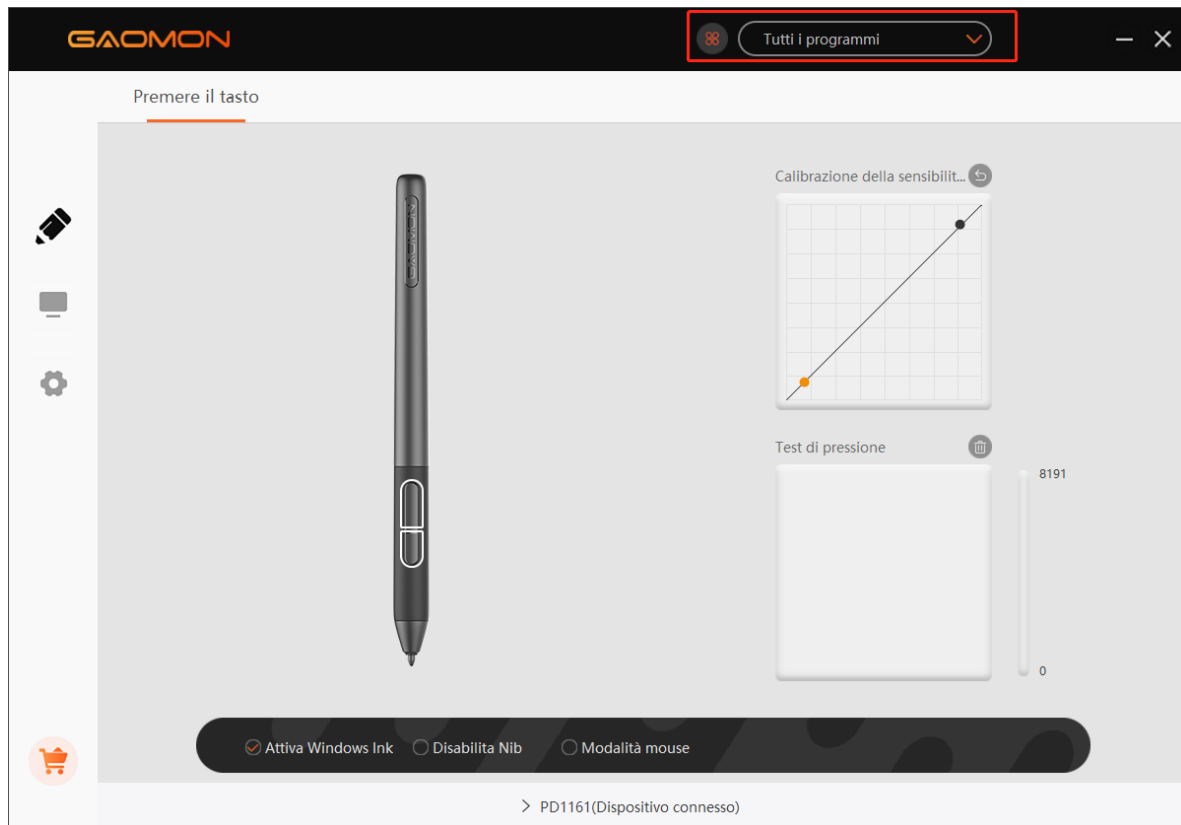

### 3.10 Esportazione e importazione di dati

Il driver supporta l'esportazione e l'importazione dei dati di configurazione personalizzata del prodotto, il che è comodo per utilizzare software diversi ed evitare il problema di impostazioni ripetute.

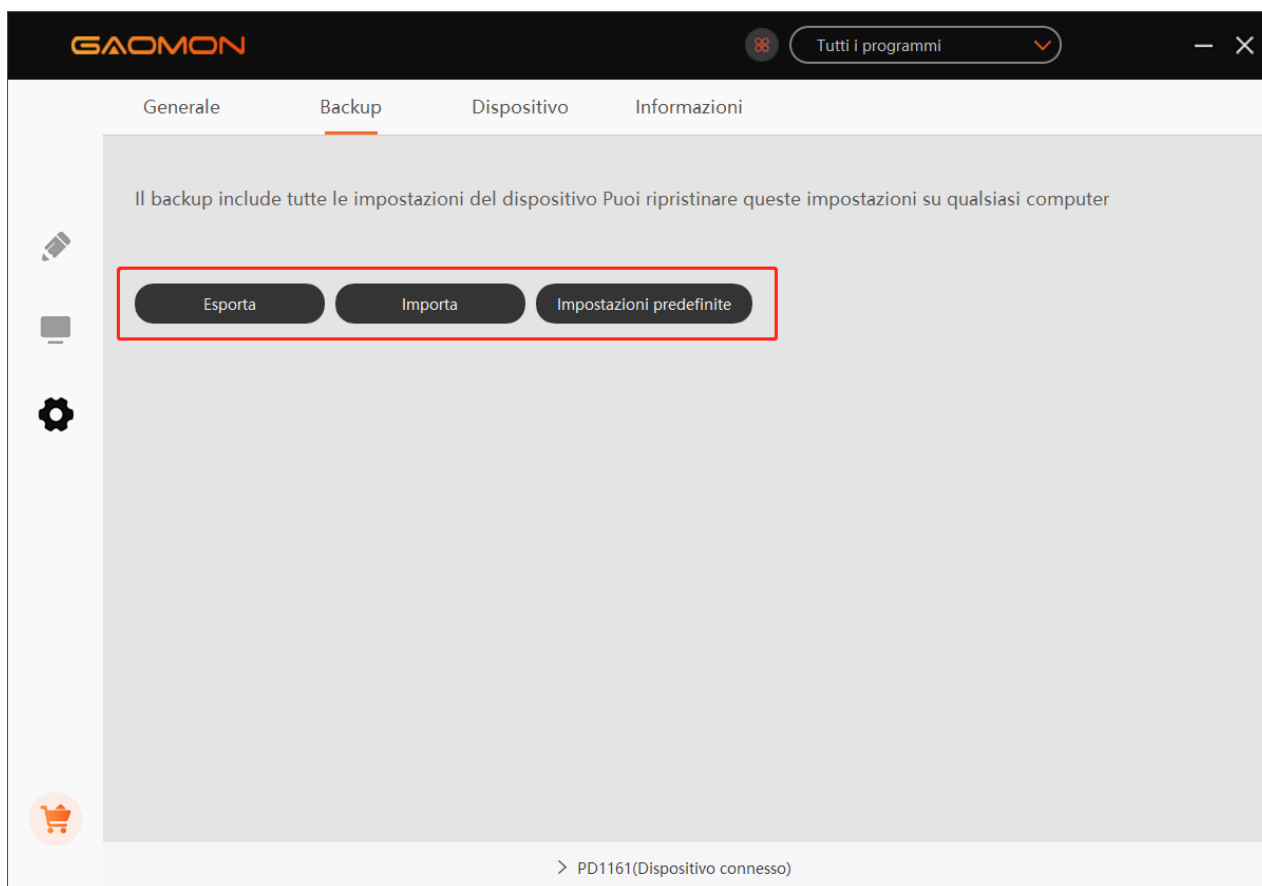

## 4. Specifiche

Model		PD1161
Schermo	Dimensioni del pannello	11,6 tum
	Risoluzione	1920 x 1080 (16:9)
	Tipo LCD	IPS
	Area Attiva	256,3 x 144,2 mm
	Rapporto di contrasto	1000:1
	Luminosità	220 cd/m2
	Tempo di risposta	25 ms
	Angolo di visione	89°/89°(H)/89°/89°(V) (tipico) (CR > 10)
	Gamma	72 % Ntsc
	Colore display	16,7 M
Tocco	Tecnologia di tocco	Risonanza elettromagnetica senza batteria
	Risoluzione del tocco	5080LPI
	Livello di pressione	8192 Livelli
	Tasso di rapporto	≥220PPS
	Altezza di rilevamento	10mm
	Precisione	±0.5mm (Centro) ±3mm (Angolo)
Penna Digitale	Modello	AP50
	Peso netto	16,5g
	Dimensione	160 x Φ12 mm
	Pulsanti Laterali	Due pulsanti personalizzabili
Generale	Consumo energetico in funzione	12W
	Ingångsspänning	100-240VAC, 50/60Hz
	Utgångsspänning	DC12V 1A
	Videogränssnitt	HDMI
	Premere il tasto	8 tasto personalizzabile
	Mått	361,6 x 200 x 13mm
	Nettovikt	0,86KG
	OS Support	Windows 7 o successivo, macOS 10.12 o successivo

## 5.0 Risoluzione dei problemi

### 5.1 Possibili guasti relativi al DISPLAY

Fenomeni Anormali	Soluzioni Possibili
L'indicatore di alimentazione non lampeggia	<ul style="list-style-type: none"> <li>* Verificare che l'alimentazione sia accesa</li> <li>* Controllare la presa e il cavo di alimentazione</li> </ul>
Nessun segnale – risparmio energetico – tutto nero	<ol style="list-style-type: none"> <li>1. Assicurarsi che i cavi 3-in-2 siano ben collegati.</li> <li>2. Se utilizzi un desktop, assicurati che la porta HDMI sia collegata alla scheda grafica del tower, ma non alla scheda madre.</li> <li>3. Se utilizzi un computer con sistema operativo Windows, assicurati di premere "Windows + P" sulla tastiera, quindi scegli Duplica o Estendi. Non scegliere Solo computer o Solo proiettore.</li> <li>4. Se non è presente una porta HDMI sul computer, è necessario un adattatore HDMI aggiuntivo. NON consigliamo un adattatore da USB a HDMI. Inoltre, non consigliamo un hub USB. Consigliamo DVI / VGA / Porta Schermo / Type-C / Thunderbolt, ecc. verso gli adattatori HDMI.</li> </ol>
Non viene visualizzato nulla , senza indicatore luminoso.	<ol style="list-style-type: none"> <li>1. Assicurarsi che il cavo di alimentazione sia ben collegato.</li> <li>2. Prova una presa di corrente diversa.</li> </ol>
Visualizza solo lo sfondo e la barra delle applicazioni del monitor del computer.	<ol style="list-style-type: none"> <li>1. È perché in questo momento sei in modalità estesa. È la situazione normale.</li> <li>2. Se non si ha familiarità con la modalità estesa, si consiglia di utilizzare la modalità Duplica / Specchio.  Sistema operativo Windows: premi la combinazione di tasti --- windows + p --- quindi scegli Duplica  Mac OS: Preferenze di sistema --- Display --- Disposizione --- Seleziona "Display speculari"</li> <li>3. Se decidi di utilizzare la modalità estesa, assicurati di scegliere il display interattivo come area di lavoro nel driver GAOMON. Di solito è "Display 2".</li> </ol>
Le immagini sono sfocate	Si prega di impostare la risoluzione a 1920 x 1080.
Mancanza di colori	Verificare che i pin del cavo non siano piegati o rotti.
E' presente, un'aberrazione cromatica	Poiché la temperatura del colore regionale è diversa, un'aberrazione cromatica minore è un fenomeno normale.
Le immagini appaiono tremolanti o increspate	È probabile che nelle vicinanze siano presenti apparecchiature elettriche che provocano interferenze elettroniche.

## 5.2 Possibili guasti relativi a FUNZIONI

Fenomeno Anormale	Possibile Soluzione
La penna non funziona e nessuna pressione rilevata nel software di grafica	<p>1. Quando la penna non funziona solo nei programmi artistici: disinstallare il driver e reinstallarlo. Se utilizzi il sistema operativo Windows, assicurati di "eseguire come amministratore" durante l'installazione del driver. (Ma non "Esegui come amministratore" sul desktop dopo che il driver è già stato installato correttamente)</p> <p>2. Quando la penna non funziona ovunque: prova a togliere e reinserire il cavo USB. Prova diverse porte USB sul computer. Infine prova un computer diverso.</p>
Il movimento del cursore è anormale	Prova a reinserire il cavo USB o a riavviare il computer.
Il pulsante laterale della penna non funziona	Quando si preme il pulsante laterale, assicurarsi che il pennino non abbia toccato la superficie del vetro e che la distanza tra il pennino e la superficie sia entro 10 mm
C'è una deviazione tra la punta e il cursore	Prova la calibrazione

**Il driver GAOMON indica "dispositivo connesso", ma la penna non risponde in Mac OS 10.14 o versioni successive.**

Trovi la risposta qui: [https://www.gaomon.net/question/macos\\_mojave\\_catalina\\_solution.html](https://www.gaomon.net/question/macos_mojave_catalina_solution.html)

### Nota:

Per ulteriori informazioni, contattaci con la nostra email: [service@gaomon.net](mailto:service@gaomon.net)

Oppure trova la risposta qui: <https://blog.gaomon.net/faq-list/>

## 6.0 Contatti per il Servizio di Post-Vendita

GAOMON TECHNOLOGY CORPORATION

 [www.facebook.com/Gaomonpentablet](http://www.facebook.com/Gaomonpentablet)

 [twitter.com/Gaomonpentablet](https://twitter.com/Gaomonpentablet)

 [service@gaomon.net](mailto:service@gaomon.net)

 <https://www.gaomon.net>

## Zalecenia

1. Przed użyciem należy dokładnie przeczytać niniejszą instrukcję i zachować ją do wykorzystania w przyszłości.
2. Przed przystąpieniem do czyszczenia tableta graficznego należy odłączyć przewód zasilający i przetrzeć go miękką, wilgotną szmatką, nie używać żadnych detergentów.
3. Nie narażaj tego produktu na działanie wody lub innych płynów. Uważaj, aby nigdy nie rozlać płynów na tablet graficzny, rysik cyfrowy, przewód zasilający lub zasilacz sieciowy.
4. Nie umieszczaj tableta graficznego ani rysika cyfrowego w miejscach niestabilnych lub o dużej wysokości.
5. Nie należy umieszczać tabletu w miejscach łatwo dostępnych dla dzieci, aby uniknąć niebezpieczeństwa.
6. Nie należy umieszczać tabletu i rysika cyfrowego w pobliżu pola magnetycznego.
7. Do zasilania wyświetlacza mogą być używane wyłącznie zasilacze pokazane na tabliczce znamionowej. W przypadku pytań dotyczących używanego zasilacza, prosimy o kontakt z dystrybutorem wyświetlacza.
8. Aby chronić tablet, należy wyłączyć zasilanie, gdy nie jest on używany. Podczas przerwy w dostawie prądu lub dłuższego nieużywania, należy wyjąć wyświetlacz z gniazdka.
9. Nie przeciążaj gniazdka i nie wydłużaj przewodu zasilającego, co może doprowadzić do porażenia prądem.
10. Upewnij się, że żadne ciało obce nie dostanie się do wnętrza ekranu przez rowki i nie dopuści do zachlapania wyświetlacza cieczą, aby zapobiec zwarciu lub pożarowi.
11. Jeśli tablet ulegnie awarii, nie otwieraj głównej obudowy i spróbuj samemu ją naprawić. Proszę poprosić o serwis w celu dokonania prawidłowej naprawy i konserwacji.
12. Jeśli wystąpią następujące sytuacje, należy odłączyć zasilacz od zasilania, a do pełnej naprawy i konserwacji może być potrzebny serwis:
  - A. Przewód zasilający lub wtyczka są uszkodzone lub zużyte;
  - B. Wewnątrz wyświetlacza znajduje się ciecz rozpryskana;
  - C. Wyświetlacz spadł lub wyświetlacz LCD jest uszkodzony;
  - D. Gdy na wyświetlaczu pojawiają się oczywiste nieprawidłowości.
13. Podczas wymiany komponentów należy zagwarantować, że naprawiający używa komponentów zastępczych określonych przez producenta. Nieautoryzowana wymiana komponentów może spowodować pożar, porażenie prądem elektrycznym lub inne niebezpieczeństwa.

# Treść

Zalecenia .....	158
<b>1. Opis produktu .....</b>	<b>160</b>
1.1 Informacje produktu .....	160
1.2 Produkt i Akcesoria .....	160
1.3 Podłączanie wyświetlacza .....	163
1.4 Instalacja sterownika .....	164
1.5 Wymiana wkładu rysika .....	165
<b>2. Ustawienia OSD .....</b>	<b>166</b>
<b>3. Ustawienia funkcji .....</b>	<b>167</b>
3.1 Przyłącze urządzenia .....	167
3.2 Ustawienie obszaru roboczego .....	168
3.3 Ustawienia funkcji przycisków rysika .....	172
3.4 Ustawienia czułości na nacisk .....	173
3.5 Badanie nacisku rysika .....	174
3.6 Kalibracja .....	175
3.7 Włączenie funkcji atramentu cyfrowego Windows .....	176
3.8 Tryb Myszy (Tylko dla wybranych modeli) .....	177
3.9 Dostosowywanie przycisków i krzywej nacisku .....	178
3.10 Eksport i import danych .....	179
<b>4. Specyfikacje .....</b>	<b>180</b>
<b>5. Rozwiązywanie problemów .....</b>	<b>181</b>
5.1 Możliwe problemy z WYŚWIETLACZEM .....	181
5.2 Możliwe problemy związane z FUNKCJAMI .....	182
<b>6. Skontaktuj się z nami w sprawie Serwisu Posprzedażowego .....</b>	<b>183</b>

## 1. Opis produktu

### 1.1 Informacje produktu

Dziękujemy za zakup Tabletu Graficznego GAOMON PD1161. Jest to nowa generacja profesjonalnego bezbaterijnego ekranu piórkowego, który może znacznie poprawić efektywność twojej pracy przy malowaniu i tworzeniu, i to pełnej zabawy. Możesz swobodnie malować i pisać, przedstawiając różne linie i kolory, tak jak pióro pisze na papierze, co dostarcza nam prawdziwych wrażeń.

Aby lepiej zrozumieć i korzystać z tabletu, proszę uważnie przeczytać niniejszą instrukcję obsługi. Instrukcja obsługi wyświetla informacje tylko w systemie Windows, o ile nie określono inaczej, informacje te dotyczą zarówno systemów Windows, jak i Macintosh.

### 1.2 Produkt i Akcesoria

#### 1.2.1 Ogląd Produktu

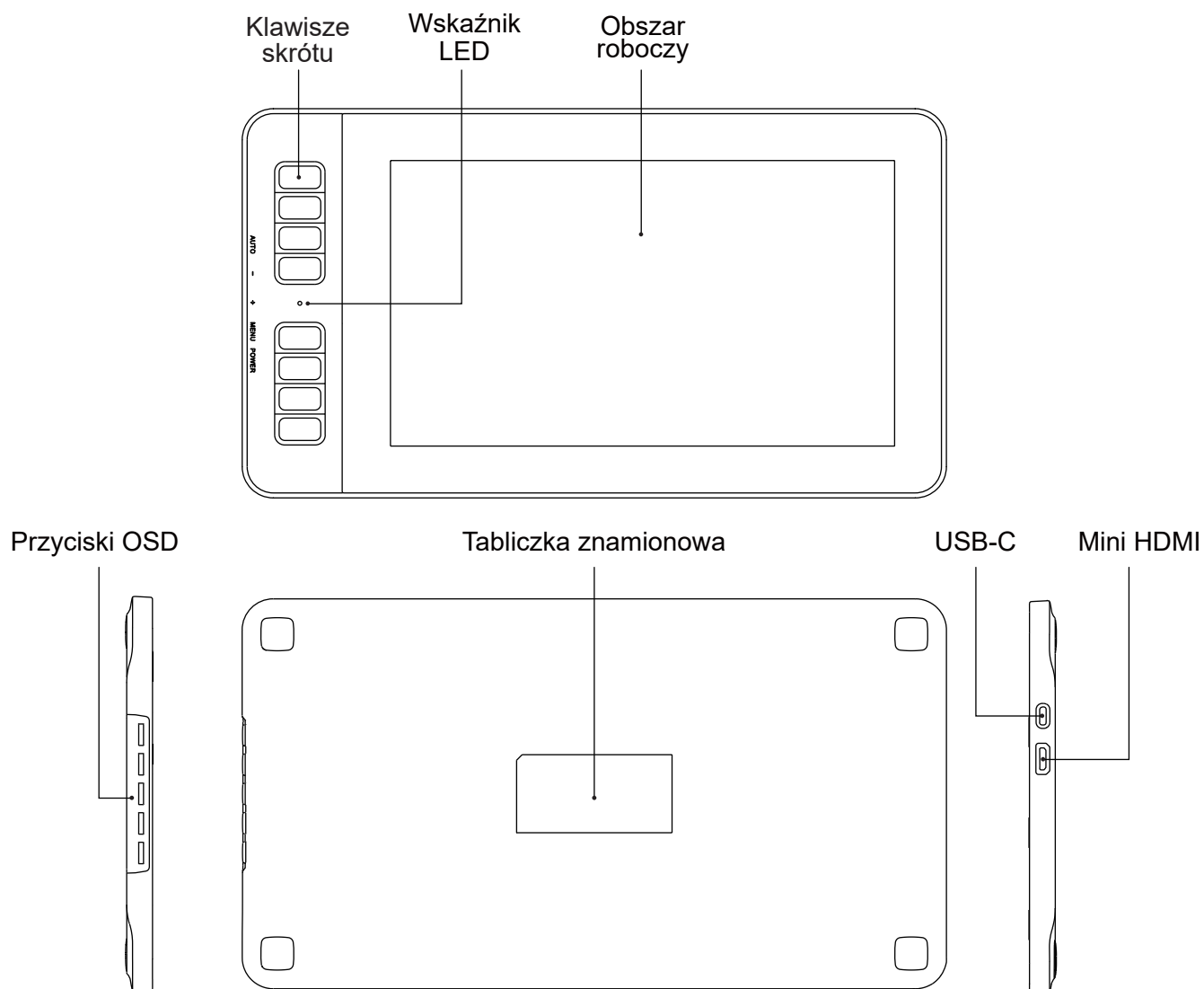

### 1.2.2 Rysik Cyfrowy

Rysik cyfrowy nie wymaga baterii i posiada 8192 poziomy czułości na nacisk.

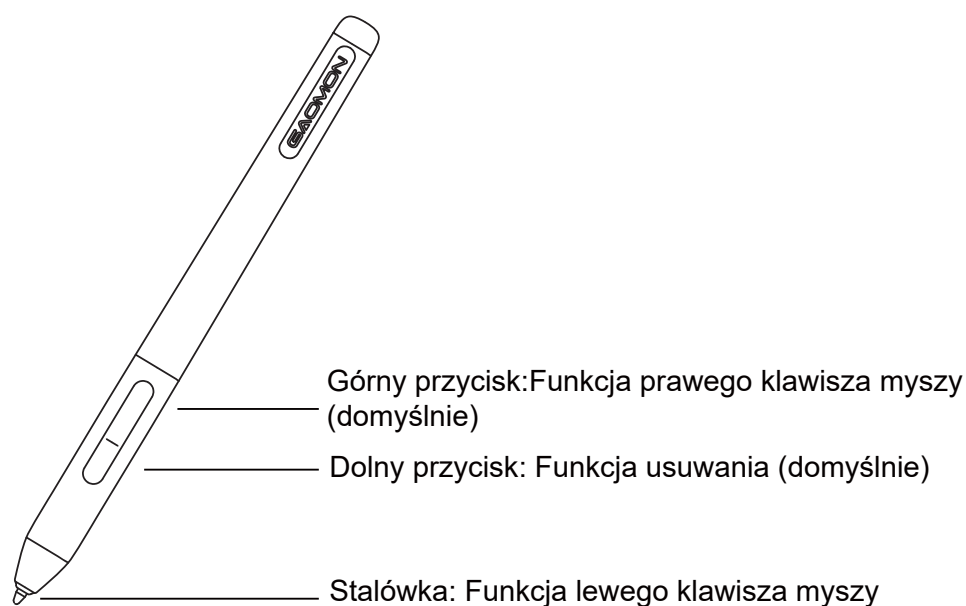

### 1.2.3 Przewód połączeniowy 3 w 2

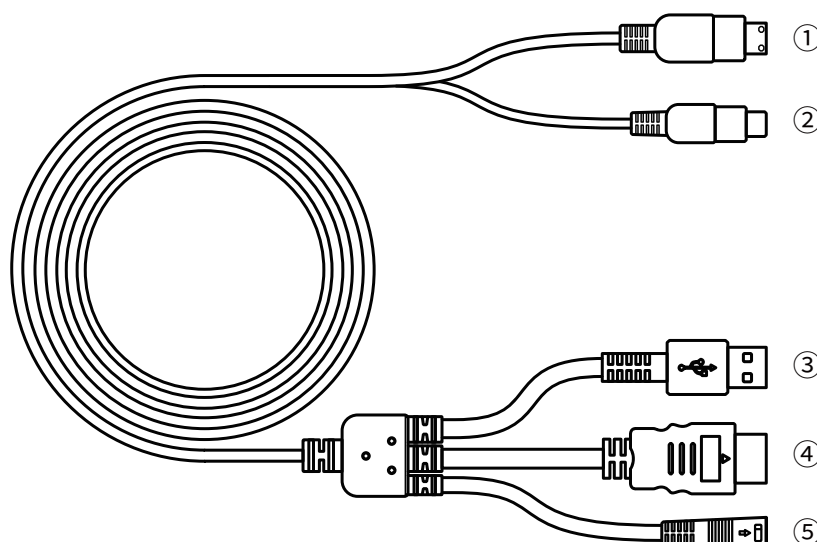

- ① Mini HDMI    ② USB-C    ③ USB-A    ④ HDMI    ⑤ Zasilanie

### 1.2.4 Zasilacz Mocy

Proszę wybrać odpowiednią wtyczkę w zależności od kraju lub regionu i zamontować ją do zasilacza (wtyczka, która jest dołączona do produktu, będzie różna w zależności od kraju i regionu).

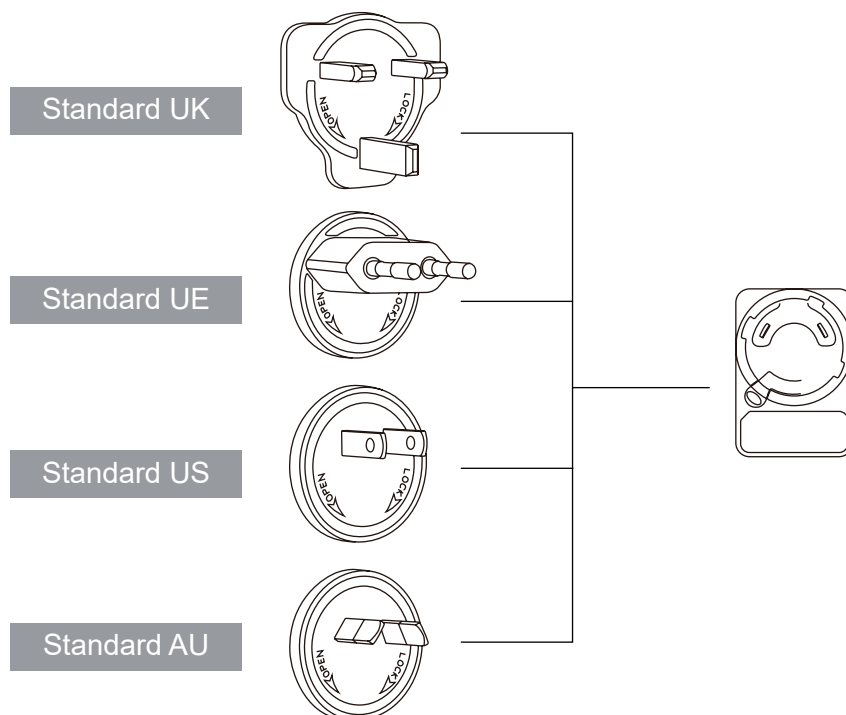

#### Montaż

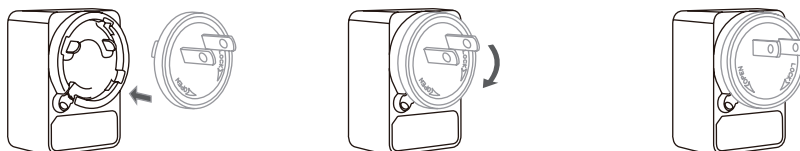

#### Demontaż

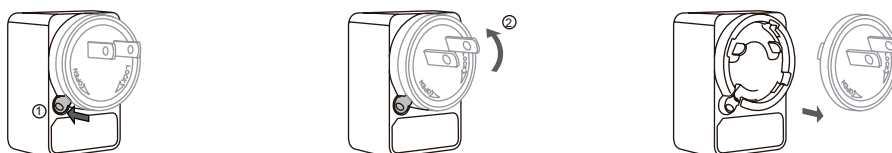

### 1.2.5 Akcesoria

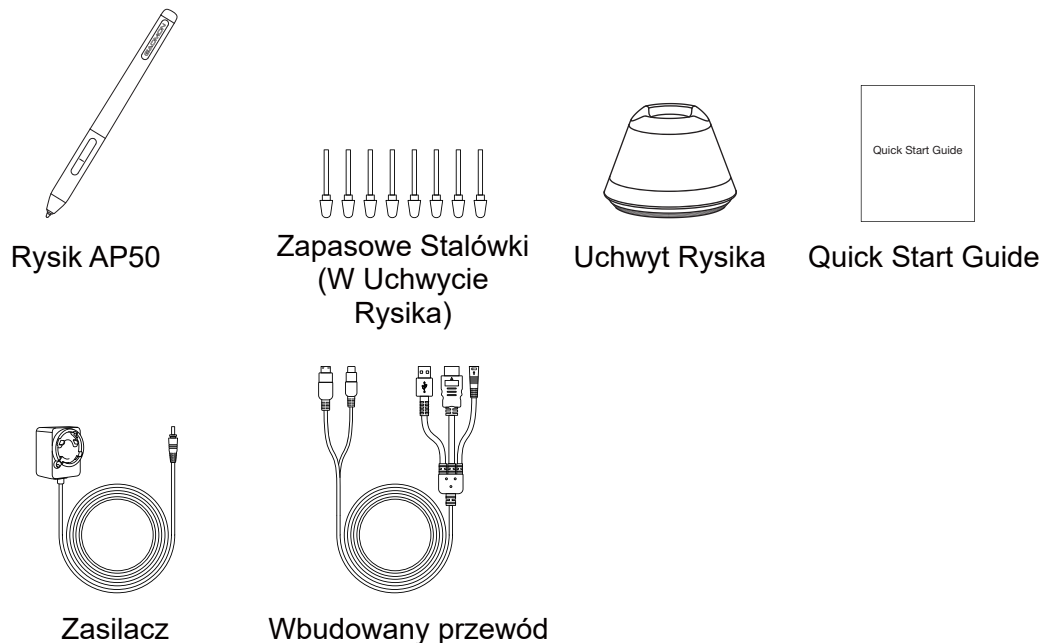

### 1.3 Podłączanie wyświetlacza

1. Podłącz komputer i wyświetlacz za pomocą wbudowanego kabla.
2. Podłącz zasilacz do złącza kabla zasilania i obróć je o 90°, aby upewnić się, że wtyczka nie wypada i łączy zasilacz ze źródłem zasilania.
3. Włącz komputer i wyświetlacz. Wskaźnik LED wskaże aktualny status: kolor zielony oznacza normalny tryb pracy, kolor czerwony – brak sygnału.

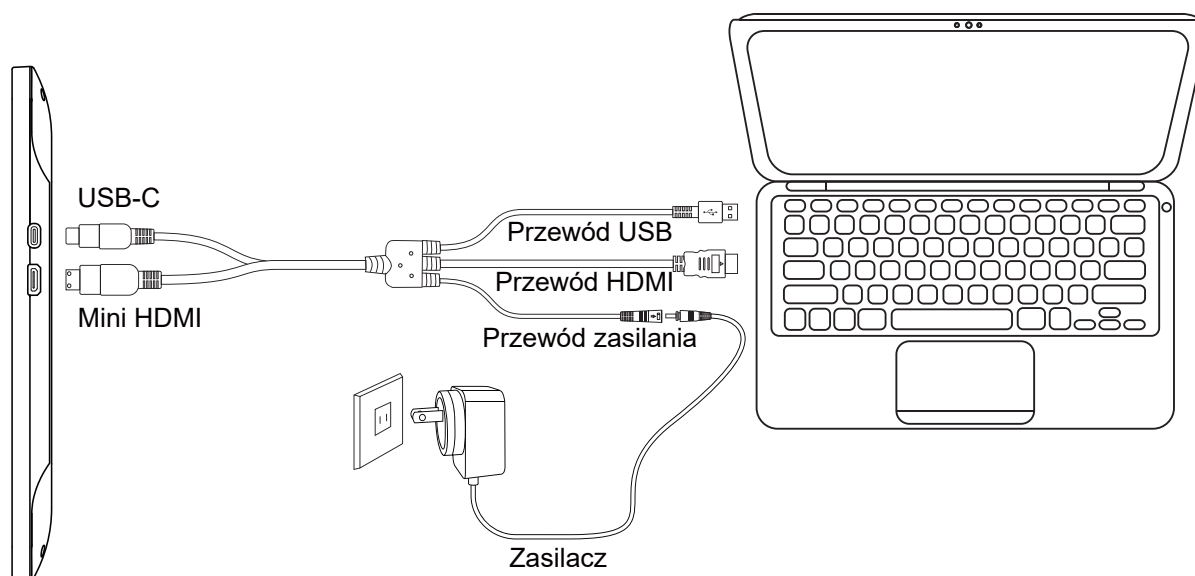



## 1.4 Instalacja Sterownika

### 1.4.1 Obsługa Systemu Operacyjnego

Windows 7 lub nowsz, macOS 10.12 lub nowszy.

### 1.4.2 Instalacja Sterownika

Proszę pobrać sterownik z naszej strony internetowej: [www.gaomon.net/download](http://www.gaomon.net/download)

Po zakończeniu instalacji, w obszarze zasobnika systemowego znajduje się szara ikona sterownika , co oznacza, że sterownik został zainstalowany pomyślnie; po podłączeniu tabletu do komputera, ikona zmieni kolor na pomarańczowy , co oznacza, że sterownik już rozpoznał tablet i można rozpocząć korzystanie z niego teraz.

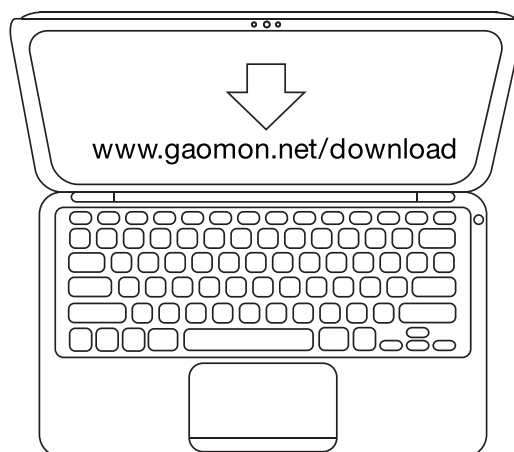

Uwaga:

1. Przed instalacją należy odinstalować inne sterowniki podobnych produktów, w tym stary sterownik tego produktu.
2. Przed instalacją należy zamknąć wszystkie programy graficzne i antywirusowe, aby uniknąć niepotrzebnych błędów.

## 1.5 Wymiana wkładu rysika

1. Wkład zużywa się po dłuższym czasie użytkowania, po czym należy wymienić go na nowy.
2. Należy odkręcić uchwyt rysika i wyjąć nowy wkład.
3. Należy włożyć stary wkład pióra do otworu znajdującego się w dolnej części uchwyty pióra i odchylić pióro w celu jego wyciągnięcia. 1.
4. Należy włożyć nowy wkład pióra do rysika i wsunąć go do oporu.

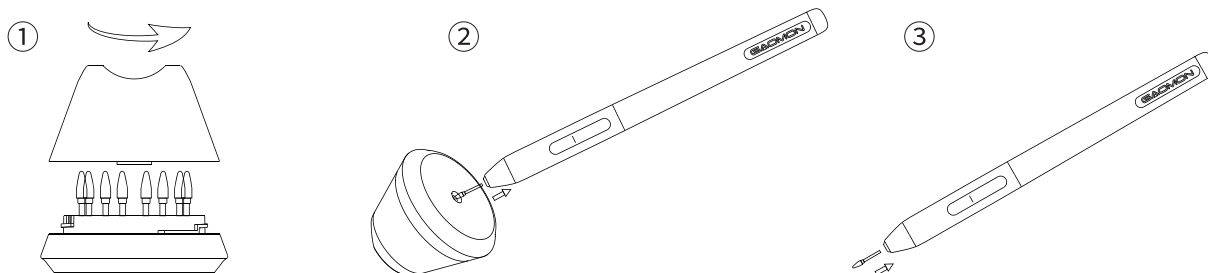

## 2.0 Ustawienia OSD

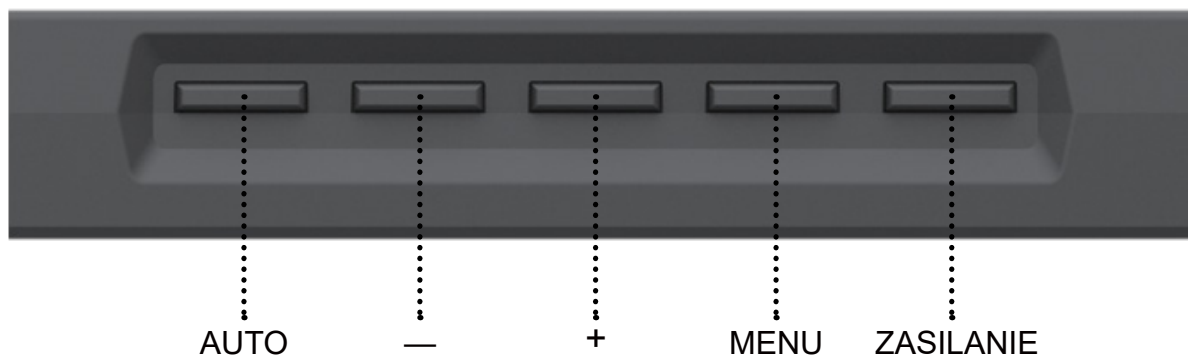

**AUTO** : Przed przejściem do menu funkcja umożliwia automatyczną regulację. Po przejściu do menu funkcja umożliwia powrót do poprzedniego menu.

**-** : Po przejściu do menu funkcja umożliwia przejście w dół / w lewo / zmniejszenie.

**+** : Po przejściu do menu funkcja umożliwia przejście w górę / w prawo / zwiększenie.

**MENU** : Naciśnij, aby przywołać menu. Po przejściu do menu funkcja umożliwia potwierdzenie.

**ZASILANIE** : Włączanie/wyłączanie wyświetlacza.

**Uwaga** : Za pomocą menu OSD można wyregulować jasność ekranu, kontrast, barwę i inne parametry.

## 3.0 Ustawienia Funkcji

### 3.1 Przyłącze urządzenia

1. Nie wykryto urządzenia: Komputer nie rozpoznaje tabletu.
2. Urządzenie podłączone: Komputer rozpoznał tablet graficzny.

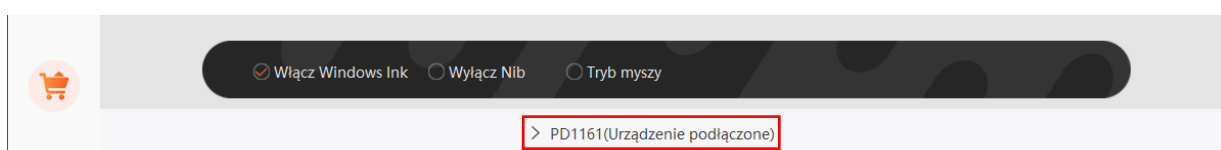
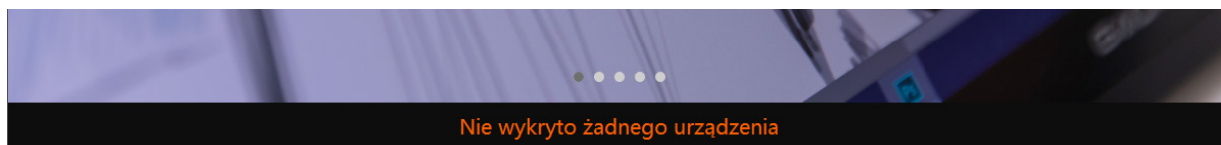

## 3.2 Ustawienia obszaru roboczego

### 3.2.1 Używanie Wiele Monitorów

Położenie kursora zależy od trybu pracy ekranu wybranego po podłączeniu tableta graficznego do zewnętrznego wyświetlacza (np. laptopa lub komputera typu all-in-one tj. całe urządzenie w jednym).

W trybie Duplikatu, tablet graficzny i ekran zewnętrzny będą pokazywać ten sam obraz, a kursor będzie wyświetlany na każdym z monitorów jednocześnie.

W trybie Tryb Rozszerzonym należy wybrać monitor na interfejsie sterownika, aby określić położenie kursora.

Po ustaleniu lokalizacji kursora można zmapować obszar roboczy na interfejsie sterownika.

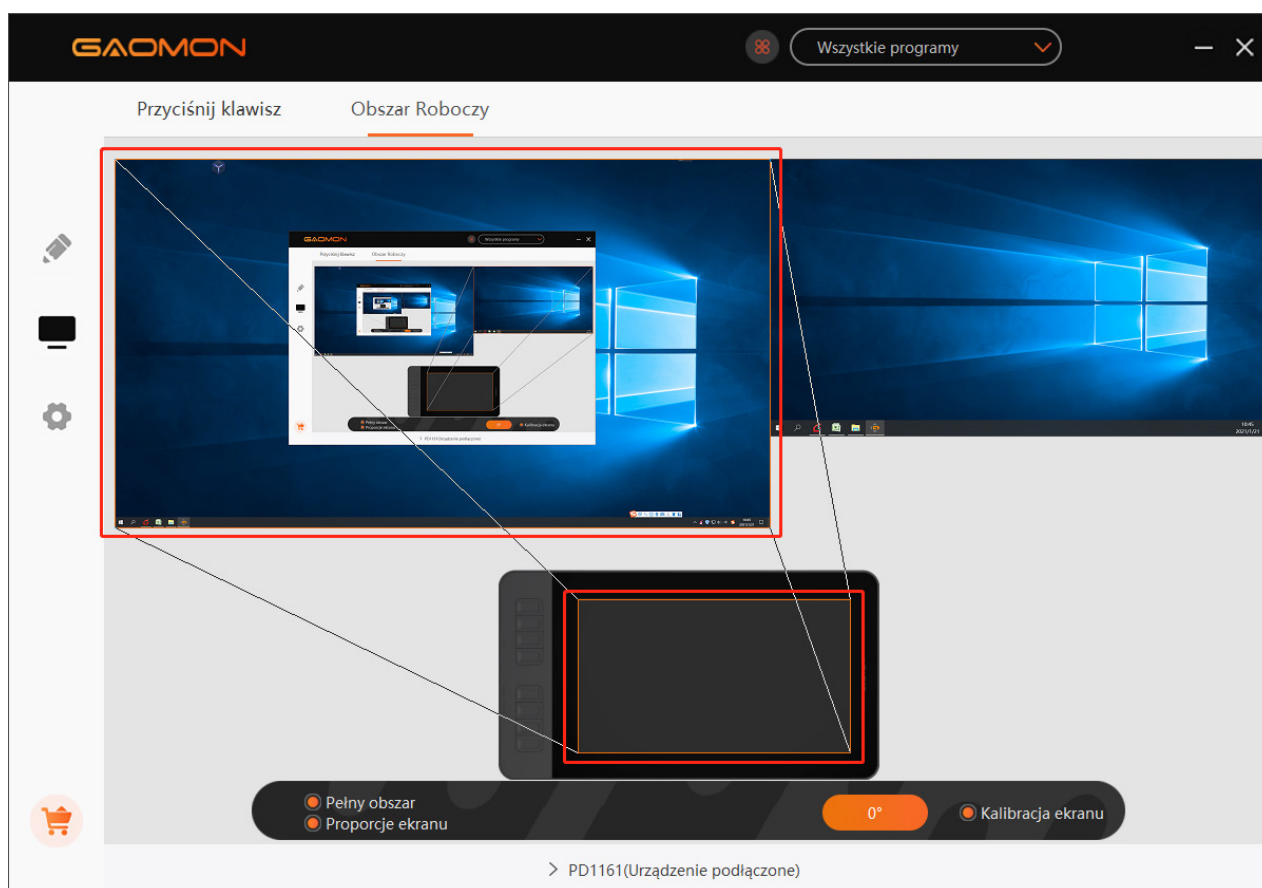

### 3.2.2 Ustawienie Strefy Pracy

Zdefiniuj obszar tabletu, który będzie mapowany do obszaru ekranu.

1. Pełny Obszar: cały obszar aktywny tabletu. Jest to ustawienie domyślne.
2. Obszar Niestandardowy: Przeciągnij narożniki grafiki pierwszego planu, aby wybrać obszar ekranu.



### 3.2.3 Obrotowy obszar roboczy

Zmieniając kierunek ekranu piórkowego w celu zapewnienia użytkownikom większego wyboru.

Dostępne są cztery kierunki.



### 3.2.4 Ustawienia Funkcji Klawiszy Skrótów

**Domyślne Ustawienia:** Umieść kursor na klawiszu skrótu lub kliknij przycisk , aby znaleźć wartości domyślne.

**Własne Ustawienia:** Wybierz funkcję, którą chcesz osiągnąć w wyskakującym oknie dialogowym, a będzie zapisana automatycznie.

**Włączanie/Wyłączanie Klawiszy:** Zaznacz/Odznacz Zaznaczenie Opcji "Włączanie Klawiszy Funkcji".

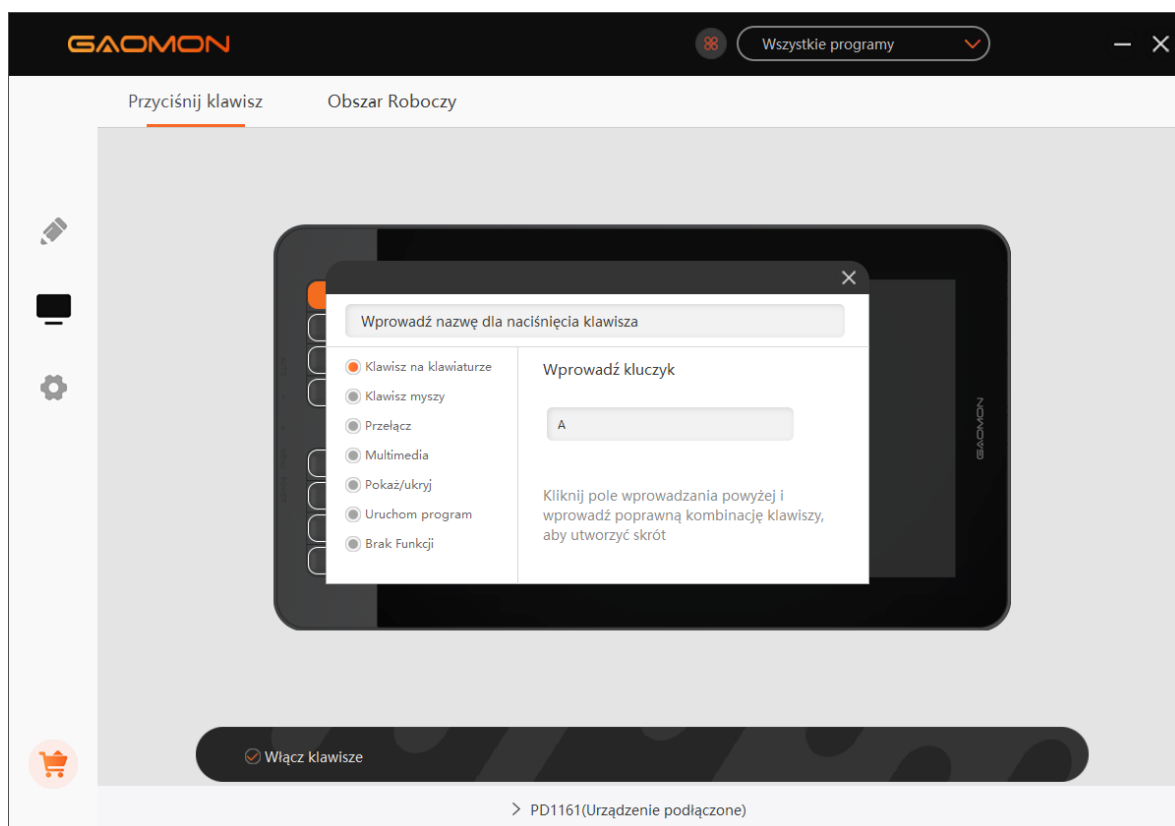

### 3.3 Ustawienie funkcji przycisków rysika

Właśnie Ustawienia: Wybierz funkcję, którą chcesz osiągnąć w wyskakującym oknie dialogowym, a będzie zapisana automatycznie.

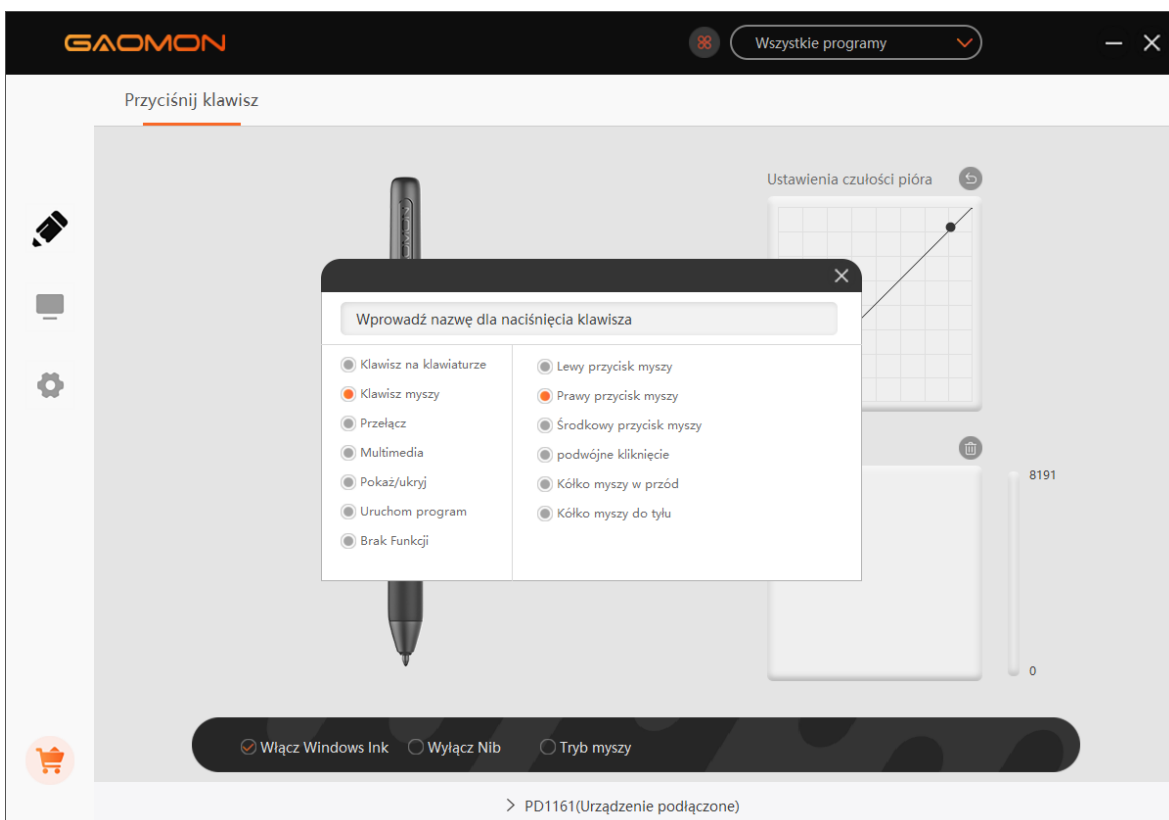
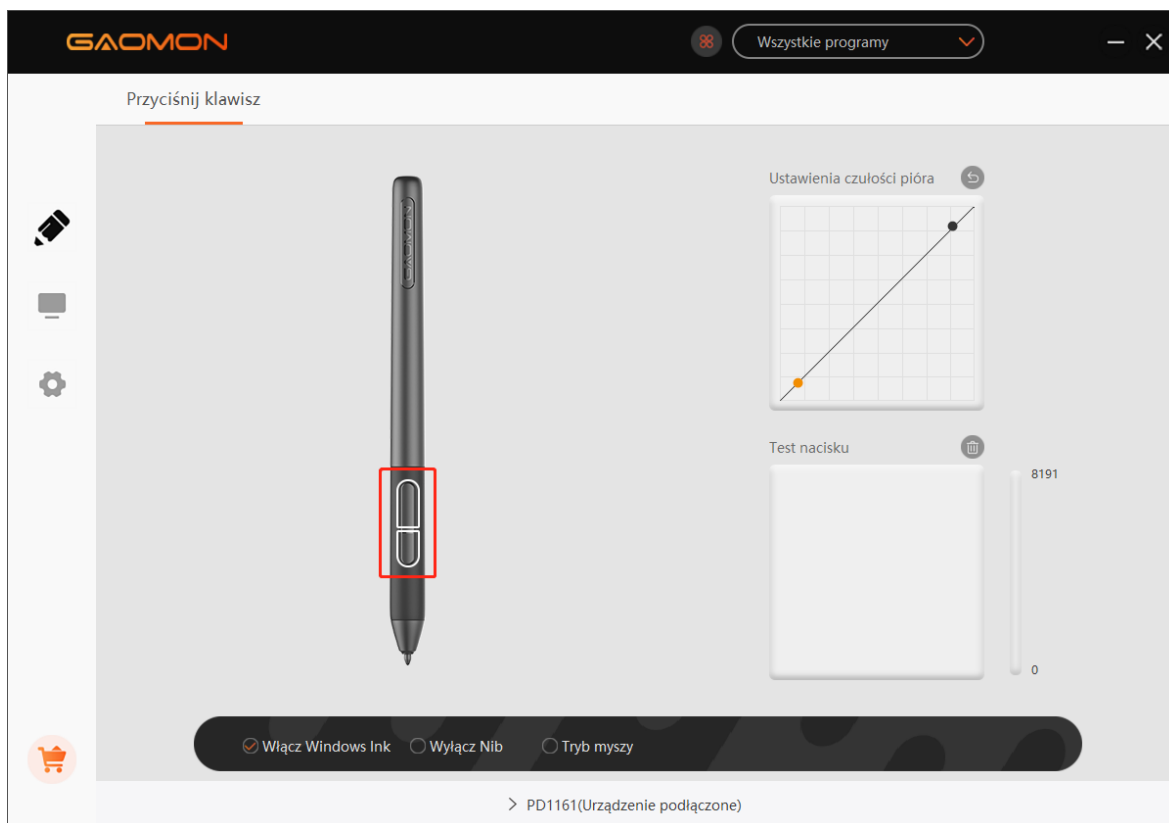

### 3.4 Ustawienia czułości na nacisk

Czułość na nacisk zostanie zmieniona poprzez przeciągnięcie punktów krzywej nacisku.

Aby zwiększyć czułość, należy przeciągnąć punkty w lewą górną część.

Przeciągnij punkty w prawą dolną część, aby uzyskać niższą czułość.

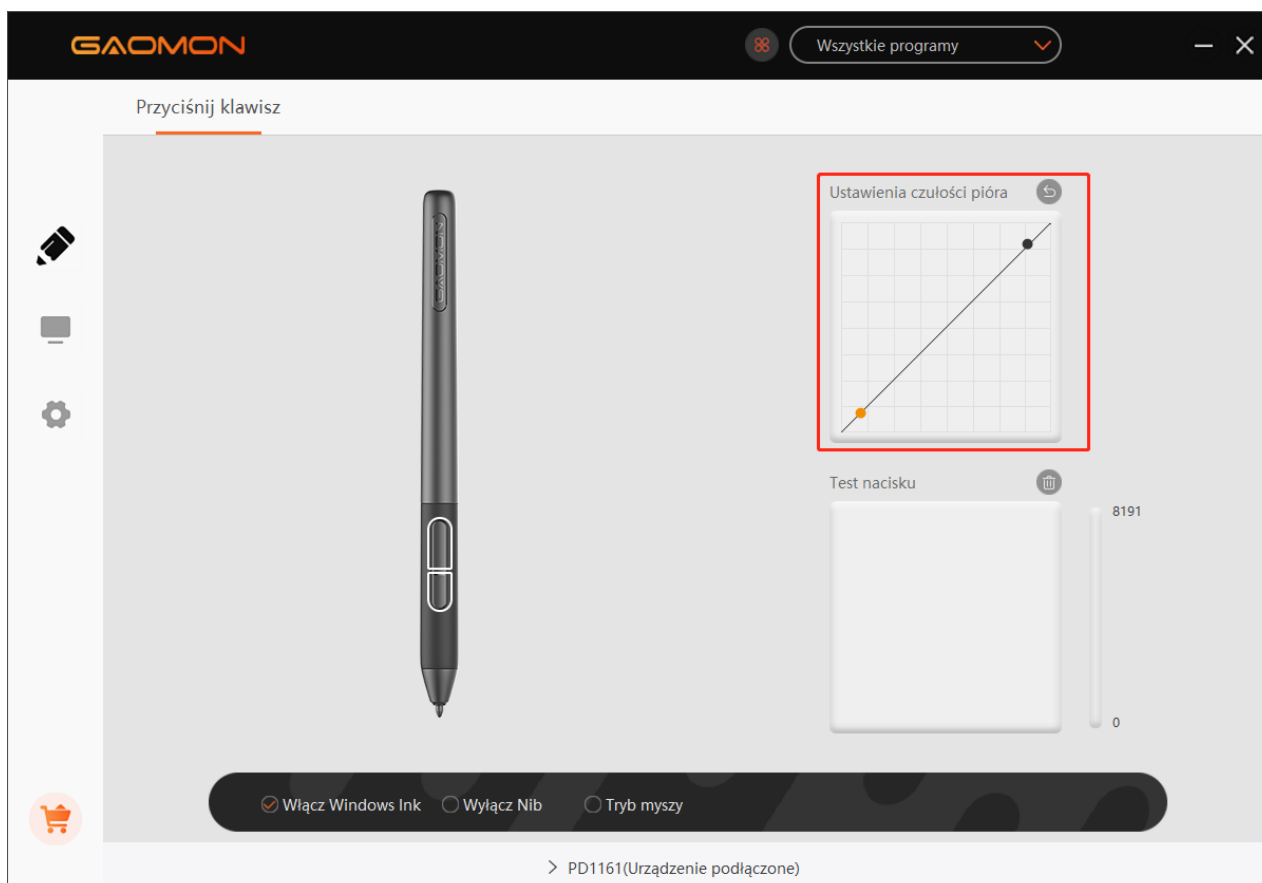

### 3.5 Badanie nacisku rysika

Możesz stopniowo wywierać nacisk na rysik na ekranie w celu sprawdzenia siły nacisku.

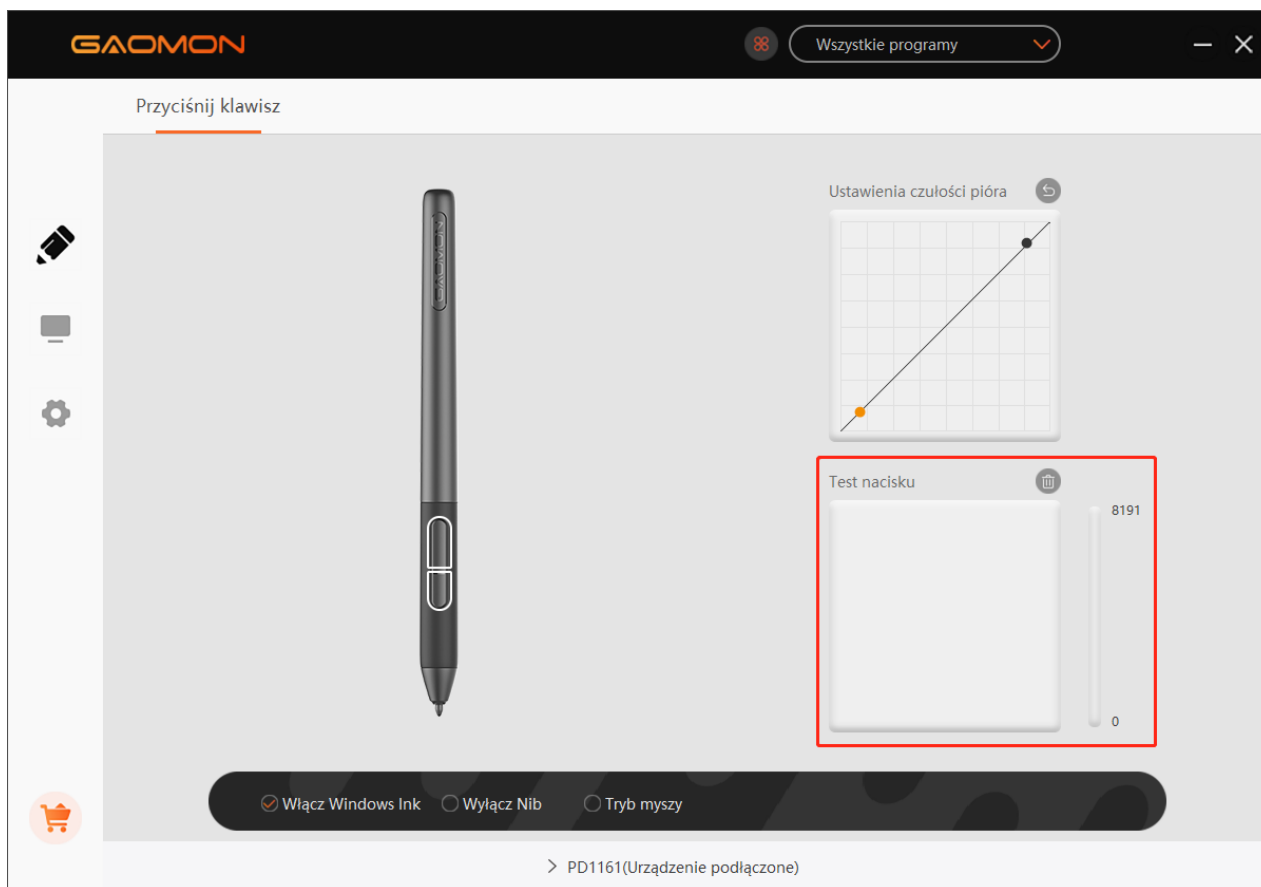

### 3.6 Kalibracja

Kalibracja Ekranu: Kliknij na czerwony krzyżyk na ekranie, aby zakończyć kalibrację.

Reset do Ustawień Fabrycznych: Kliknij przycisk "Reset do Ustawień Fabrycznych", aby zresetować tablet graficzny.

Anuluj Kalibrację: Kliknij przycisk "Anuluj Kalibrację" lub naciśnij przycisk "ESC", aby zatrzymać kalibrację.

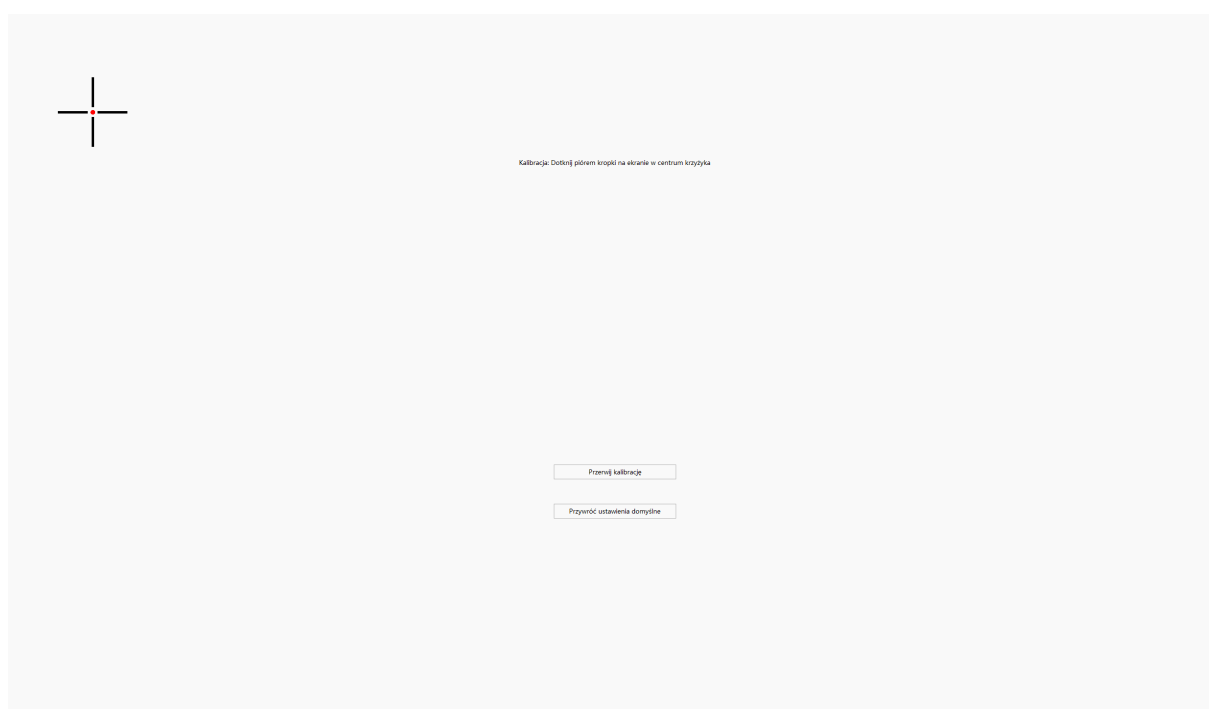

### 3.7 Włączenie funkcji atramentu cyfrowego Windows

Funkcja ta jest przeznaczona dla oprogramowania obsługującego atramentu Windows Ink, takiego jak Microsoft Office, Windows Journal, Adobe Photoshop CC, SketchBook 6 itd.

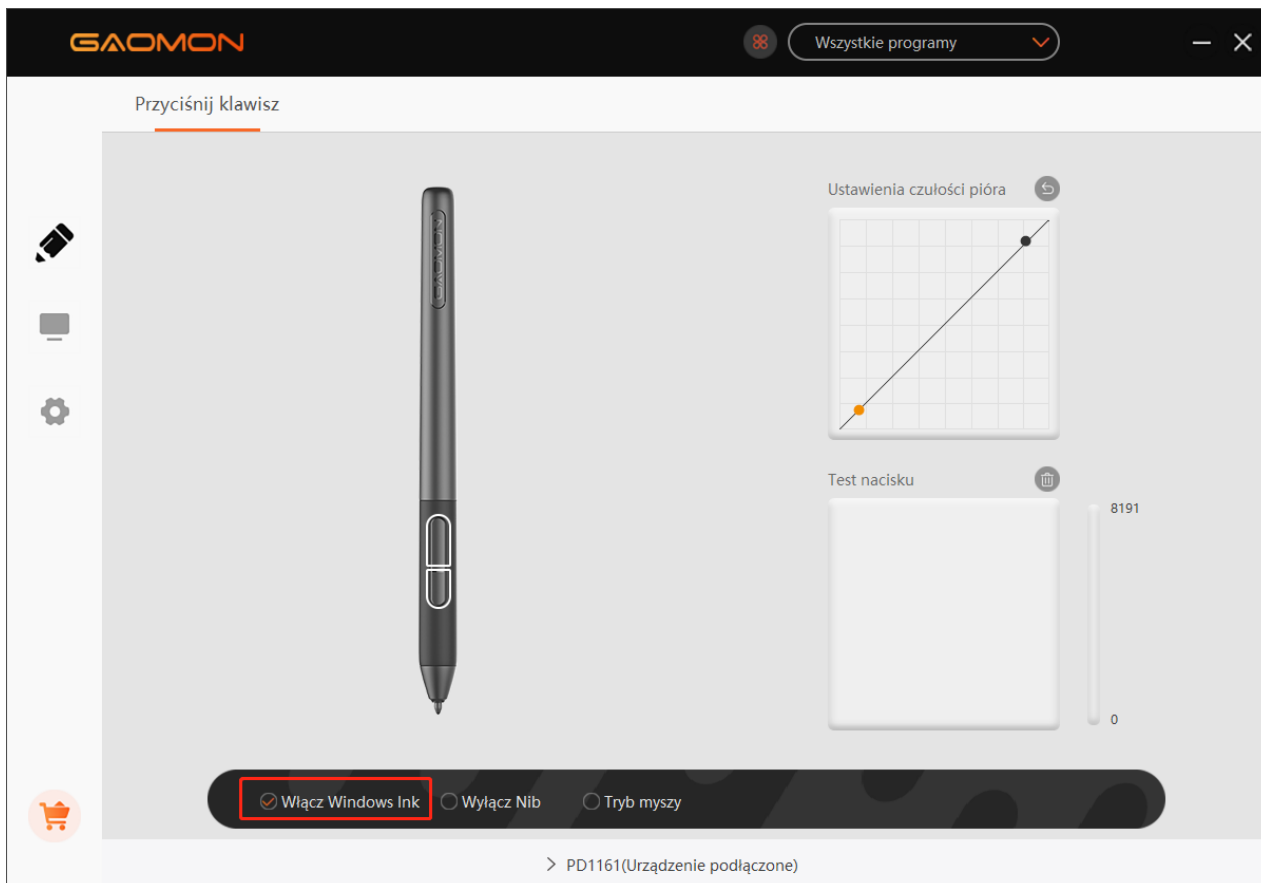

### 3.8 Tryb Myszy (Tylko dla wybranych modeli)

Jak pokazano poniżej, zaznacz pole wyboru przed trybem pracy myszy, aby otworzyć tryb pracy myszy. W trybie pracy myszy, podczas przesuwania rysika, kursor porusza się zgodnie z zasadą współrzędnych względnych, podobnie jak w przypadku przesuwania kursora za pomocą myszy. Oznacza to, że można klikać ikony lub wybierać opcje na krawędzi ekranu bez przesuwania rysika do krawędzi obszaru roboczego.

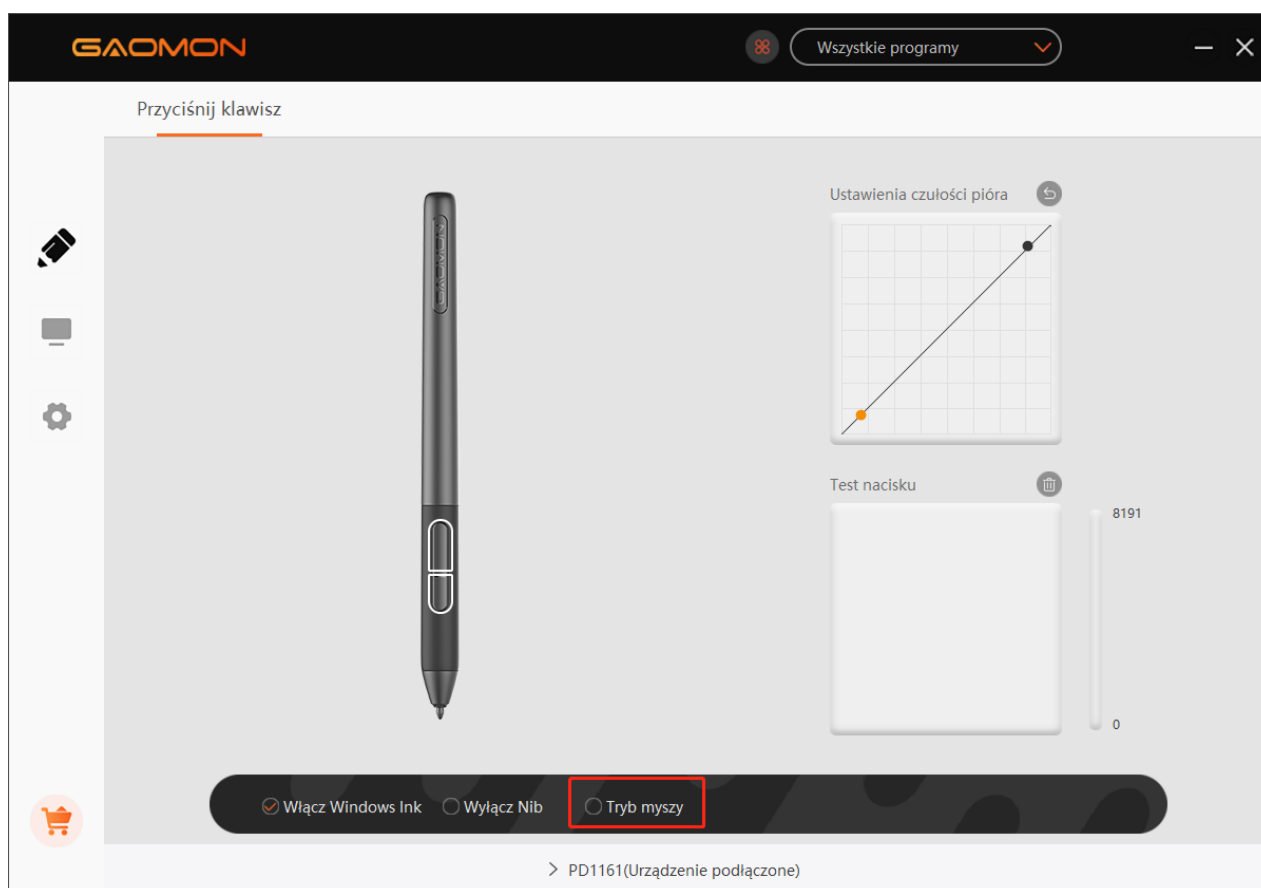

### 3.9 Dostosowywanie przycisków i krzywej nacisku

Funkcję przycisków i krzywej nacisku można dostosować do różnych programów. Wybierz program, dostosuj funkcję przycisków i ustaw krzywą ciśnienia, ustawienia zostaną automatycznie zapisane.

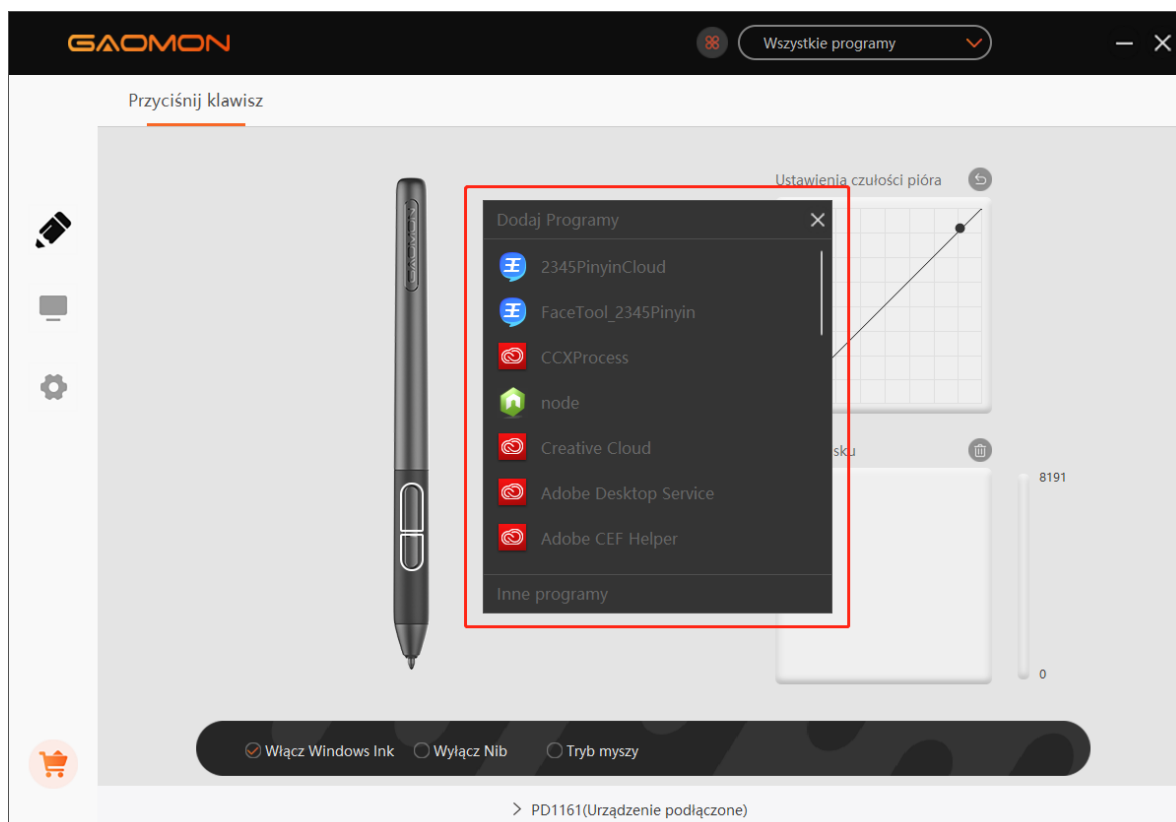
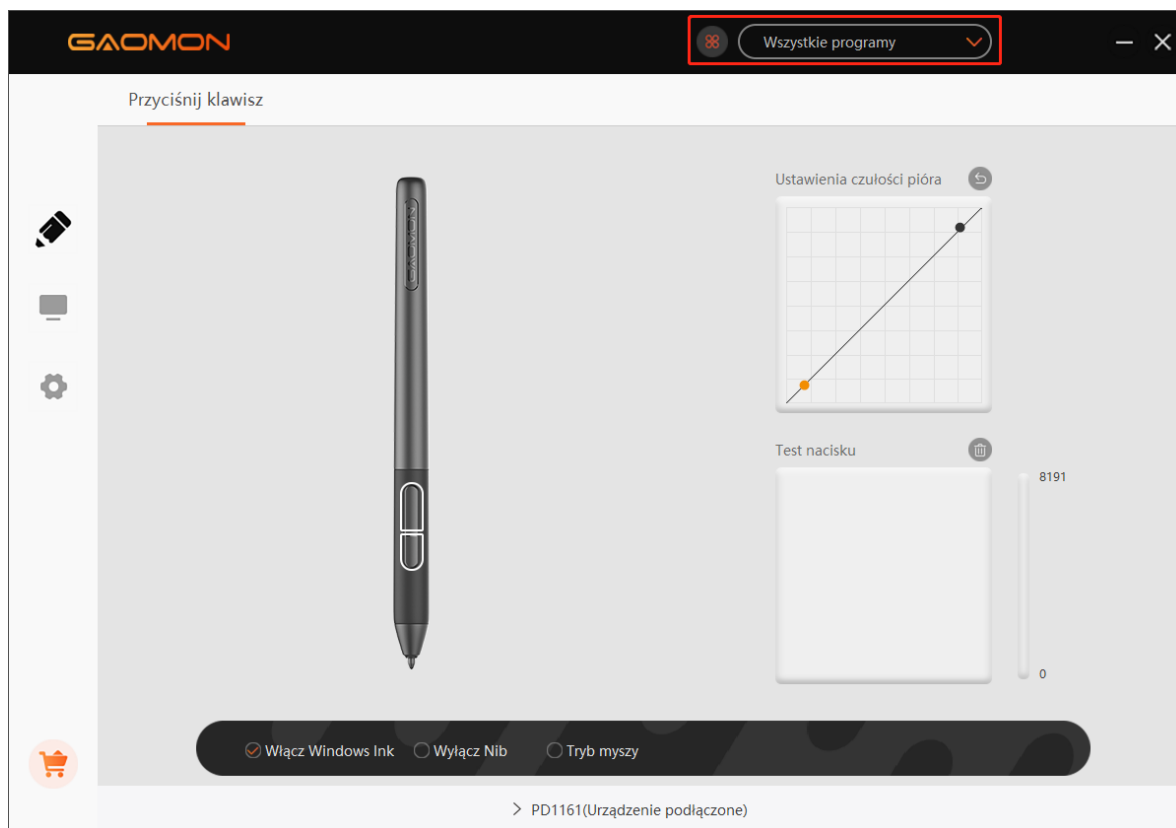

### 3.10 Eksport i import danych

Sterownik obsługuje eksport i import niestandardowych danych konfiguracyjnych produktu, co jest wygodne w użyciu różnych programów i pozwala uniknąć problemów z powtarzaniem ustawień.

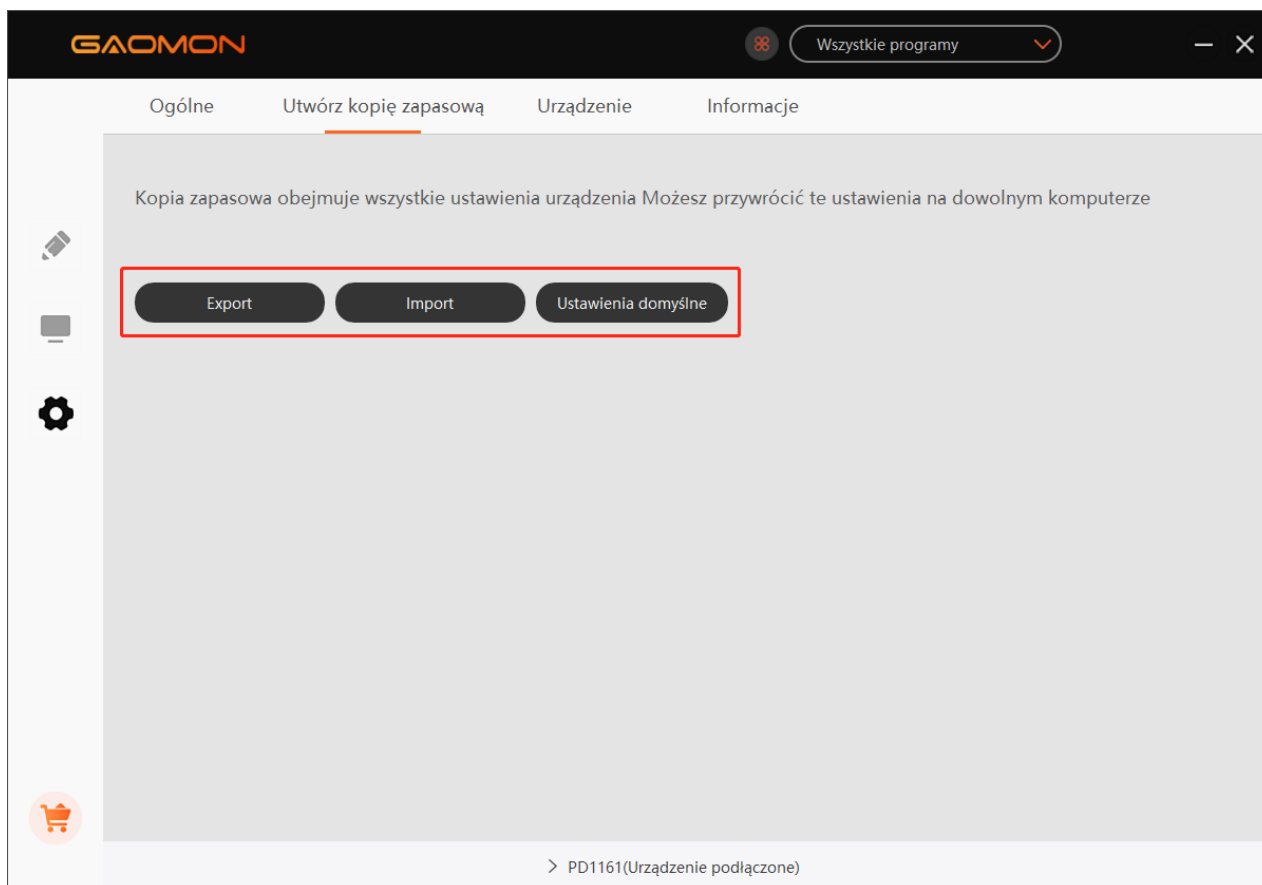

## 4. Specyfikacje

Model		PD1161
Ekran	Rozmiar Panelu	11.6 cali
	Rozdzielczość	1920 x 1080(16:9)
	Typ LCD	IPS
	Aktywny Obszar	256.3 x 144.2mm
	Współczynnik Kontrastu	1.000: 1
	Jasność	220cd/m2
	Czas Reakcji	25ms
	Kąt Widzenia	89°/89°(H)/89°/89°(V) (Typ.)(CR > 10)
	Gamut	72% Ntsc
	Kolor Wyświetlacza	16,7M
Dotyk	Technologia Dotykowa	Bezbaterijny rezonans elektromagnetyczny
	Rozdzielczość Dotykowa	5080LPI
	Poziom Nacisku	8192Level
	Stopa Raportowa	≥220PPS
	Wyczuwanie Wysokości	10mm
	Dokładność	±0.5mm (Środek) ±3mm (Środek)
Cyfrowy Rysik	Model	AP50
	Waga Netto	16.5g
	Wymiar	160 x Φ12mm
	Przyciski Boczne	Dwa Konfigurowalne Przyciski
Ogólne	Roboczy pobór mocy	12W
	Napięcie Wejściowe	100-240VAC, 50/60Hz
	Napięcie Wyjściowe	DC 12 V 1 A
	Interfejs Wideo	HDMI
	Naciśnij przycisk	8 Konfigurowalny Naciśnij przycisk
	Wymiary	361,6 x 200 x 13mm
	Waga Netto	0,86KG
	Wsparcie OS	Windows 7 lub nowszy, macOS 10.12 lub nowszy

## 5.0 Rozwiązywanie problemów

### 5.1 Możliwe problemy z WYŚWIETLACZEM

Problem	Możliwe rozwiązania
Wskaźnik zasilania nie świeci się	*Upewnij się, że zasilanie jest włączone *Sprawdź gniazdko i przewód zasilania.
Brak sygnału—oszczędzanie energii—czarny kolor	<ol style="list-style-type: none"> <li>Upewnij się, że kable 3 w 2 są dobrze podłączone.</li> <li>Jeśli korzystasz z pulpitu, upewnij się, że port HDMI jest podłączony do karty graficznej w wieży, ale nie do płyty głównej.</li> <li>Jeśli korzystasz z systemu operacyjnego Windows, naciśnij "Windows + p", a następnie wybierz opcję "Powielony" lub "Rozszerzony". Nie wybieraj opcji "Tylko komputer" ani "Tylko projektor".</li> <li>Jeśli komputer nie jest wyposażony w port HDMI, należy zaopatrzyć się w dodatkowy adapter HDMI. NIE zalecamy używania złączy USB do adaptera HDMI. Nie zalecamy również korzystania z huba USB. W przypadku adapterów HDMI zalecamy stosowanie złączy DVI / VGA / wyświetlacza / typu C / Thunderbolt itp.</li> </ol>
Nic się nie wyświetla, wskaźnik nie świeci się.	<ol style="list-style-type: none"> <li>Upewnij się, że kabel zasilania jest podłączony prawidłowo.</li> <li>Spróbuj podłączyć do innego gniazdko.</li> </ol>
Wyświetla się jedynie tapeta i pasek zadań monitora komputera.	<ol style="list-style-type: none"> <li>Dzieje się tak, ponieważ w tym momencie włączony jest tryb rozszerzenia. To normalne.</li> <li>Jeśli nie wiesz, jak działa tryb rozszerzenia, zalecamy użycie trybu powielonego/lustrzanego. System operacyjny Windows: naciśnij kombinację klawiszy ---windows+p---, a następnie wybierz opcję „Powielony”. System operacyjny Mac: Preferencje systemowe---Wyświetlacze--- Organizacja--- Sprawdź "Wyświetlacze lustrzane".</li> <li>Jeśli zdecydujesz się skorzystać z trybu rozszerzenia, wybierz wyświetlacz piórkowy jako obszar roboczy w sterowniku GAOMON. Jest to zwykle "Wyświetlacz 2".</li> </ol>
Obrazy są zamazane	Ustaw rozdzielczość wyświetlacza na 1920 x 1080.
Brak kolorów	Sprawdź styki przewodu sygnałowego pod kątem zgięć lub pęknięć.
Występuje aberracja chromatyczna	Lokalna temperatura barw może być różna, więc nieznaczne aberracje chromatyczne są normalnym zjawiskiem.
Obrazy drgają lub falują	W pobliżu prawdopodobnie znajduje się sprzęt elektryczny, który powoduje zakłócenia elektroniczne.

## 5.2 Możliwe problemy związane z FUNKCJAMI

Problem	Możliwe rozwiązania
Pióro nie działa, a w oprogramowaniu graficznym brak nacisku	<p>1. Jeśli pióro nie działa jedynie w programach artystycznych: odinstaluj sterownik i zainstaluj go ponownie. Jeśli korzystasz z system operacyjnego Windows, przed zainstalowaniem sterownika wybierz tryb "uruchom jako administrator" (nie wybieraj trybu "uruchom jako administrator" na pulpicie po zainstalowaniu sterownika).</p> <p>2. Jeśli pióro nie zawsze działa : spróbuj ponownie podłączyć kabel USB. Wypróbuj inne porty USB w komputerze. Wypróbuj inny komputer.</p>
Ruchy kursora nie są normalne	Spróbuj podłączyć ponownie przewód USB lub zrestartuj komputer.
Boczny przycisk pióra nie działa	Naciskając boczny przycisk upewnij się, że stałówka nie dotyka szklanej powierzchni, a odległość między nią a tą powierzchnią nie wynosi więcej niż 10 mm.
Między końcówką a kursorem występuje odchylenie	Spróbuj wykonać kalibrację

**Sterownik GAOMON wskazuje status "urządzenie podłączone", ale pióro nie reaguje w systemie operacyjnym Mac 10.14 lub późniejszych wersjach.**

Find answer here: [https://www.gaomon.net/question/macOS\\_mojave\\_catalina\\_solution.html](https://www.gaomon.net/question/macOS_mojave_catalina_solution.html)

Uwaga:

Po więcej informacji, skontaktuj się z nami przez maila: [service@gaomon.net](mailto:service@gaomon.net)

Lub znajdź odpowiedź tutaj: <https://blog.gaomon.net/faq-list/>

## 6.0 Skontaktuj się z nami w sprawie Serwisu Posprzedażowego

KORPORACJA TECHNOLOGICZNA GAOMON

 [www.facebook.com/Gaomonpentablet](http://www.facebook.com/Gaomonpentablet)

 [twitter.com/Gaomonpentablet](https://twitter.com/Gaomonpentablet)

 [service@gaomon.net](mailto:service@gaomon.net)

 <https://www.gaomon.net>

## Voorzorgsmaatregelen

1. Lees deze handleiding voor gebruik zorgvuldig door en bewaar ze goed voor toekomstig gebruik.
2. Trek de stekker uit het stopcontact voordat u het pen display reinigt en veeg het af met een zachte, vochtige doek, gebruik geen reinigingsmiddelen.
3. Stel dit product niet bloot aan water of andere vloeistoffen. Zorg ervoor dat u nooit vloeistoffen op het pen display, de digitale pen, het netsnoer of de stroomadapter morst.
4. Leg het pen display of digitale pen niet op een plaats die instabiel of hoog is.
5. Leg de tablet niet op een plek waar kinderen ze gemakkelijk kunnen bereiken om gevaar te vermijden.
6. Leg het display en de digitale pen niet in de buurt van het magnetische veld.
7. Alleen voedingen die op het typeplaatje worden weergegeven, kunnen voor het display worden gebruikt. Als u vragen hebt over de voeding die u gebruikt, neem dan contact op met de distributeur van uw display.
8. Om uw display te beschermen, dient u het apparaat uit te schakelen wanneer het niet in gebruik is. Trek de stekker van het display uit het stopcontact tijdens stroomuitval of langdurig niet gebruik.
9. Overbelast het stopcontact niet en maak de stroomdraad niet langer, dit kan elektrische schokken veroorzaken.
10. Zorg ervoor dat er geen vreemde voorwerpen door de groeven in de monitor komen en voorkom dat er vloeistof op het display spat om kortsluiting of brand te voorkomen.
11. Als het display defect is, open dan de hoofdbehuizing niet en probeer het zelf te repareren. Vraag een service voor de juiste reparatie en onderhoud.
12. Als de volgende situaties zich voordoen, koppelt u de voedingsadapter los en hebt u mogelijk een service nodig voor volledige reparatie en onderhoud:
  - A. Het netsnoer of de stekker is beschadigd of versleten;
  - B. Er is vloeistof in het display gespat;
  - C. Het display is gevallen of het LCD-scherm is stuk;
  - D. Als er duidelijke afwijkingen optreden op het display.
13. Terwijl u de componenten laat vervangen, moet u garanderen dat de reparateur de vervangende componenten gebruikt die door de fabrikant zijn gespecificeerd. Ongeautoriseerde vervanging van componenten kan brand, elektrische schokken of andere gevaren veroorzaken.

# Inhoudsopgave

Voorzorgsmaatregelen .....	184
<b>1. Productoverzicht .....</b>	<b>186</b>
1.1 Product Inleiding .....	186
1.2 Product en Accessoires .....	186
1.3 Het scherm aansluiten .....	189
1.4 Driver Installatie .....	190
1.5 Penpunt Vervanging .....	191
<b>2. OSD-Instelling .....</b>	<b>192</b>
<b>3. Functie-instellingen .....</b>	<b>193</b>
3.1 Apparaatverbinding Prompt .....	193
3.2 Werkgebied Instelling .....	194
3.3 Pen Knoppen Functie-instelling .....	198
3.4 Drukgevoeligheid Instelling .....	199
3.5 Pen Druk Testen .....	200
3.6 Kalibratie .....	201
3.7 de Windows Ink-functie inschakelen .....	202
3.8 Muismodus (alleen voor specifieke modellen) .....	203
3.9 Druktoetsen en drukcurve aanpassen .....	204
3.10 Gegevens Exporteren en Importeren .....	205
<b>4. Specificaties .....</b>	<b>206</b>
<b>5. Probleemoplossing .....</b>	<b>207</b>
5.1 Mogelijke storingen met betrekking tot het SCHERM .....	207
5.2 Mogelijke storingen met betrekking tot de FUNCTIES .....	208
<b>6. Skontaktuj się z nami w sprawie Serwisu Posprzedażowego .....</b>	<b>209</b>

## 1. Productoverzicht

### 1.1 Product Inleiding

Bedankt voor het aankopen van de GAOMON PD1161 pen display. Dit is een nieuwe generatie professionele batterijloze pen displays, die uw werkefficiëntie van schilderen en creatie aanzienlijk kan verbeteren, en vol plezier. Je kunt vrij schilderen en schrijven, waarbij u verschillende lijnen en kleuren weergeeft, net zoals de pen op het papier schrijft, wat u een echte schokervaring bezorgt. Lees deze gebruikershandleiding aandachtig door om u een beter begrip en gebruik van uw tablet te geven. De gebruikershandleiding toont alleen de informatie onder Windows, tenzij anders gespecificeerd, is deze informatie van toepassing op zowel Windows- als Macintosh-systemen.

### 1.2 Product en Accessoire

#### 1.2.1 Productoverzicht

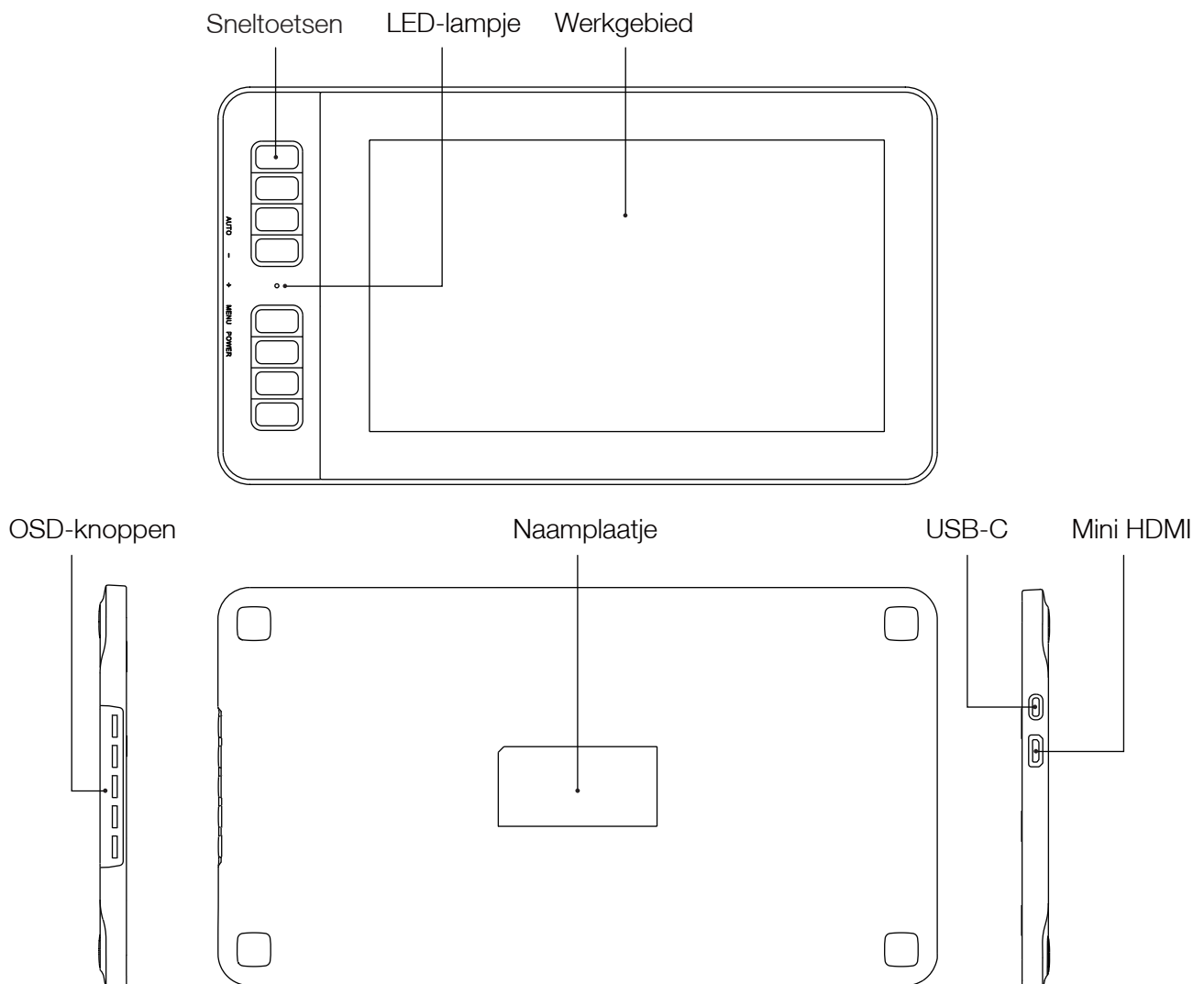

### 1.2.2 Digitale pen

De digitale pen is batterijloos en heeft een drukgevoeligheid van 8192 niveaus.

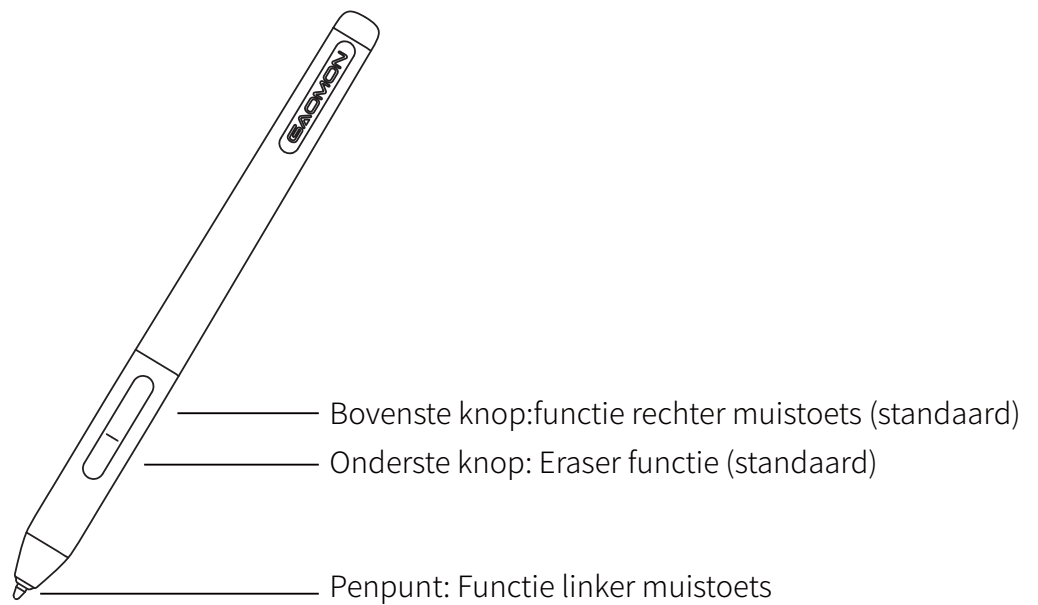

### 1.2.3 3-in-2 Aansluitkabel

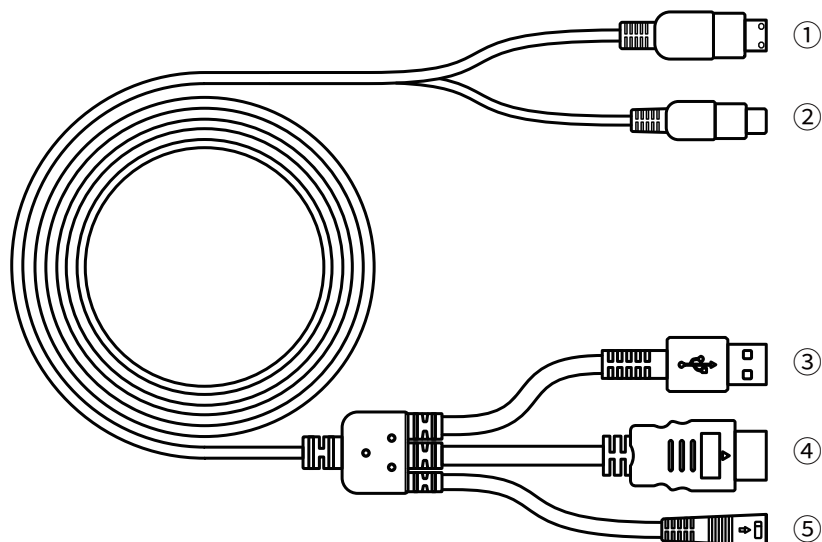

① Mini HDMI    ② USB-C    ③ USB-A    ④ HDMI    ⑤ Stroom

### 1.2.4 Voedingsadapter

Selecteer de juiste stekker voor uw land of regio en monteer deze op de voedingsadapter (de stekker die bij het product wordt geleverd, verschilt per land en regio).

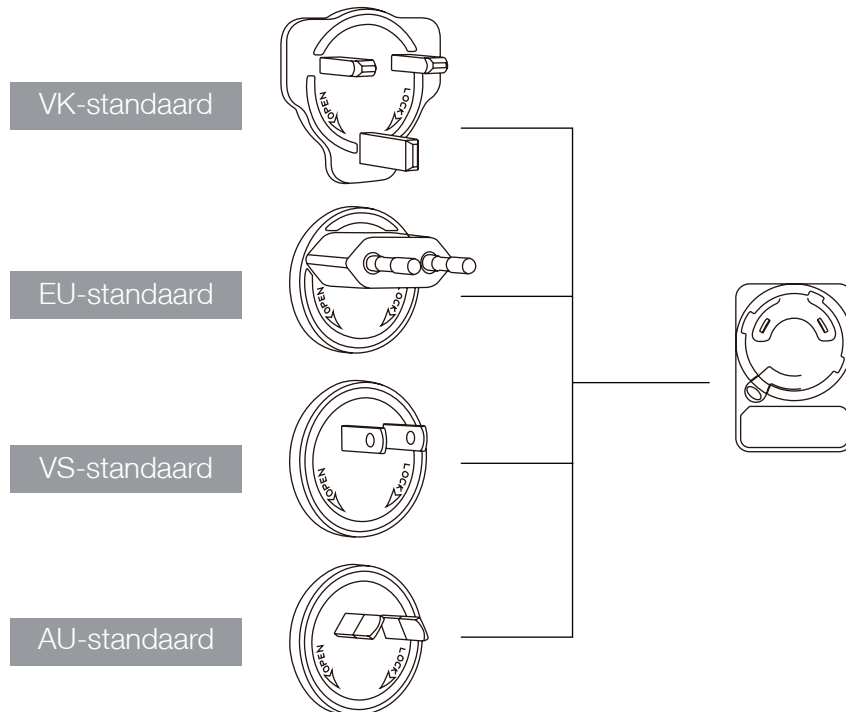

#### Monteren

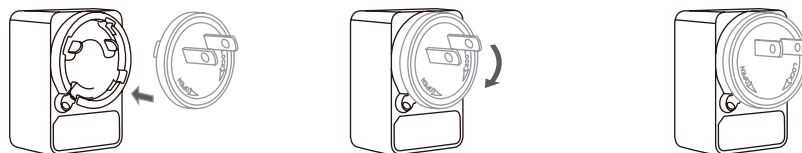

#### Demonteren

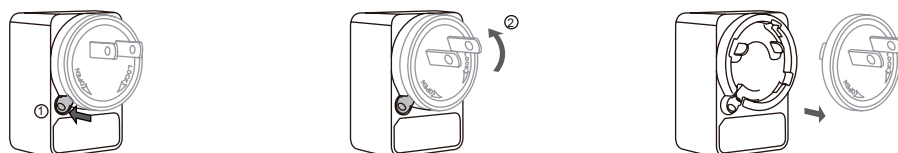

## 1.2.5 Accessoires

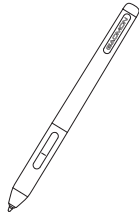

Pen AP50

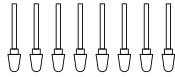

Reserve punten (in de penhouder)

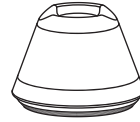

Penhouder

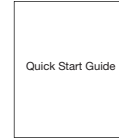

Snelstartgids

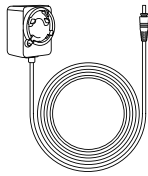

Stroomadapter

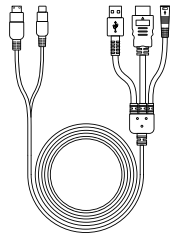

Geïntegreerde kabel

## 1.3 Het scherm aansluiten

1. Sluit uw PC en het scherm aan met de geïntegreerde kabel.
2. Sluit de stroomadapter aan op de stroomaansluiting van de kabel en draai het 90 ° om ervoor te zorgen dat de stekker niet loskomt en sluit de stroomadapter aan op de stroomvoorziening.
3. Zet de computer aan en schakel het scherm in, het LED-lampje zal de huidige status weergeven: Groen betekent normale werking, Rood betekent geen signaal.

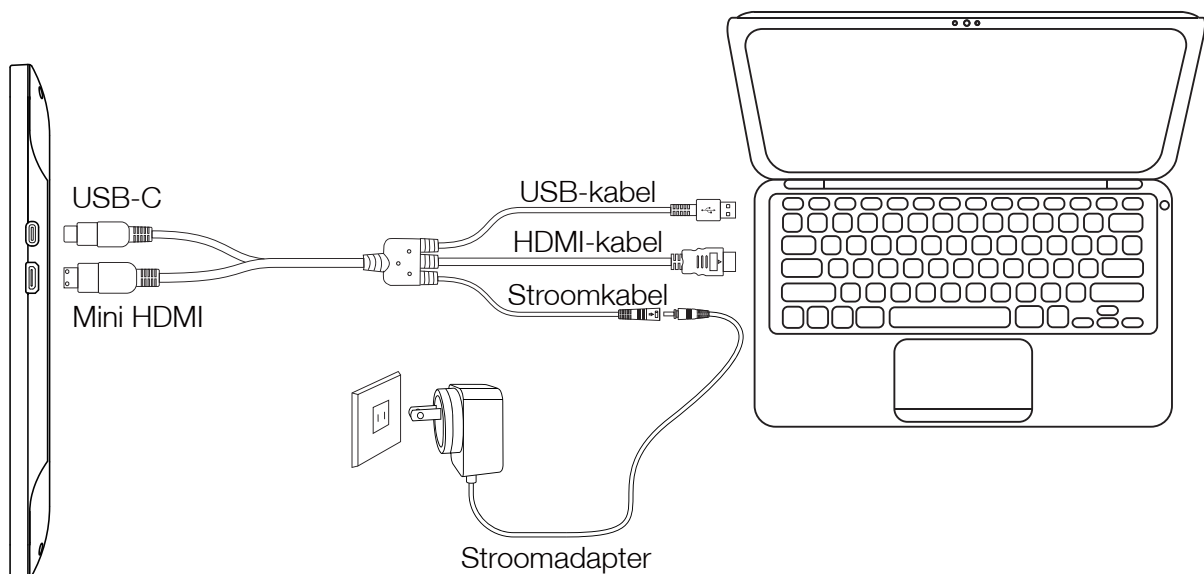

## 1.4 Driver Installatie

### 1.4.1 OS-ondersteuning

Windows 7 of hoger, macOS 10.12 of hoger.

### 1.4.2 Driver installeren

Download de driver van onze website: [www.gaomon.net/download](http://www.gaomon.net/download)

Nadat de installatie is voltooid, kunt u het grijze pictogram  van het stuurprogramma in het systeemvak vinden, wat betekent dat het stuurprogramma met succes is geïnstalleerd; wanneer u de tablet op de computer aansluit, zal het pictogram  oranje worden, wat betekent dat het stuurprogramma de tablet al heeft herkend en u deze nu kunt gaan gebruiken.

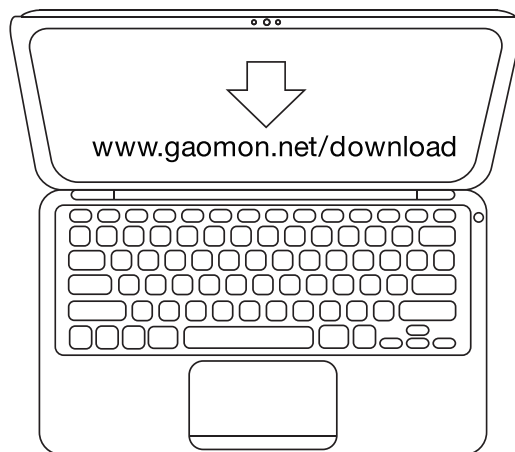

Opmerking:

1. Voordat u gaat installeren, moet u een andere driver van vergelijkbare producten verwijderen, inclusief de oude driver van dit product.
2. Vóór installatie, moet u alle grafische software en antivirussoftware sluiten om onnodige fouten te voorkomen.

## 1.5 Penpunt Vervanging

1. De punt zal na langdurig gebruik verslijten, dan moet u hem door een nieuwe punt vervangen.
2. Schroef de penhouder los en neem er een nieuwe punt uit.
3. Steek de oude penpunt in het gat aan de onderkant van de penhouder en kantel de pen om de penpunt eruit te trekken.
4. Steek een nieuwe penpunt in de stylus en druk op de punt totdat deze stopt.

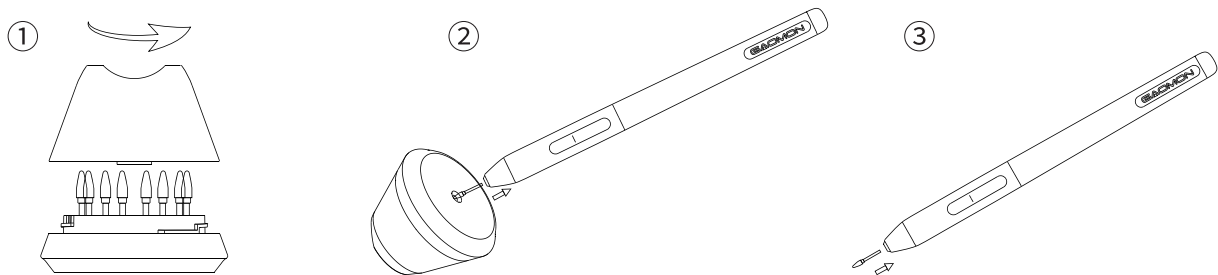

## 2.0 OSD-Instelling

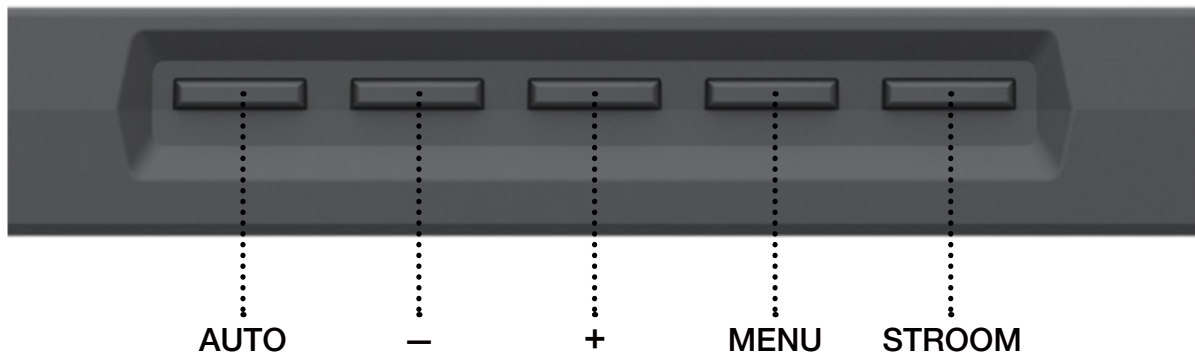

**AUTO** : Alvorens het menu te openen, is de functie automatisch aanpassen. Na het openen van het menu is de functie om terug te gaan naar het vorige menu.

- : Na het openen van het menu, is de functie omlaag/links/verlagen.

+ : Na het openen van het menu, is de functie omhoog/rechts/verhogen.

**MENU** : Druk hierop om het menu op te roepen, de functie is bevestigen.

**STROOM** : Het scherm in-/uitschakelen.

Opmerking : Via het OSD-menu kunt u de helderheid, de contrast, de kleur en andere parameters van het scherm aanpassen.

## 3.0 Functie-instellingen

### 3.1 Apparaatverbinding Prompt

1. Geen apparaat gevonden: De computer herkent de tablet niet.
2. Apparaat verbonden: De computer heeft het pen display herkent.

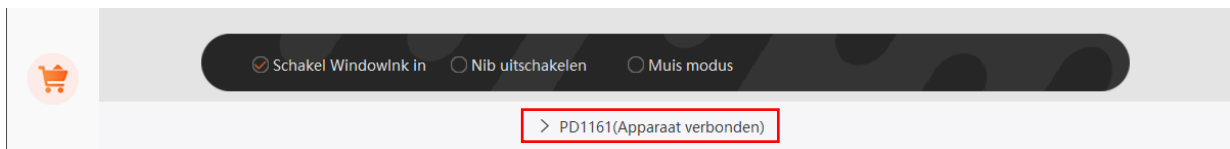
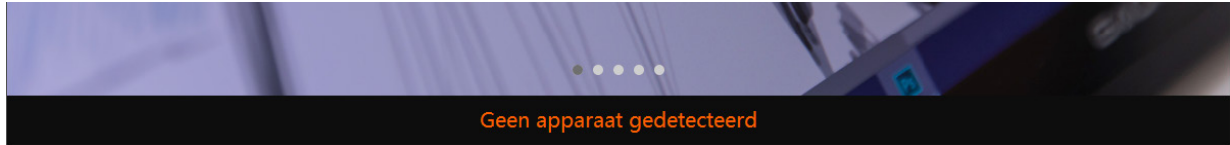

## 3.2 Werkgebied Instelling

### 3.2.1 Instelling Werkgebied

De locatie van de cursor is afhankelijk van de schermmodus die u hebt gekozen toen u het pen display op een extern display (zoals een laptop of all-in-one pc) hebt verbonden, bijvoorbeeld:

In de modus Dupliceren geven het pen display en het externe display dezelfde afbeelding weer en wordt de cursor tegelijkertijd op elke monitor weergegeven.

In de modus Uitbreiden moet u de monitor op de driversinterface kiezen om de locatie van de cursor te bepalen.

Wanneer de locatie van de cursor is bepaald, kunt u het werkgebied op de driversinterface in kaart brengen.

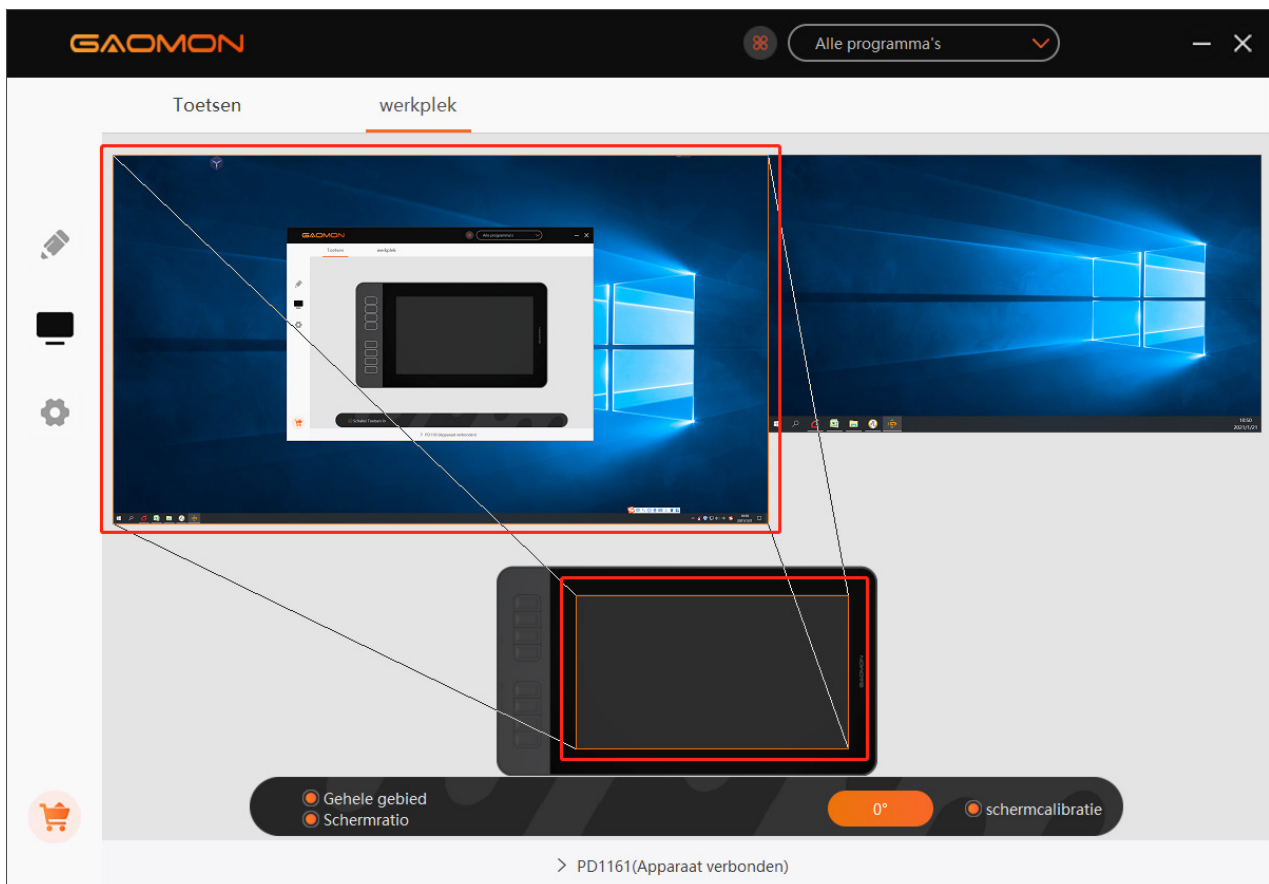

### 3.2.2 Instelling Werkgebied

Definieer het tabletgebied dat aan het schermgebied wordt toegewezen.

1. Volledig gebied: het gehele actieve gebied van de tablet. Dit is de standaardinstelling.
2. Aangepast Gebied: Sleep de hoeken van de voorgrondafbeelding om het schermgebied te selecteren.

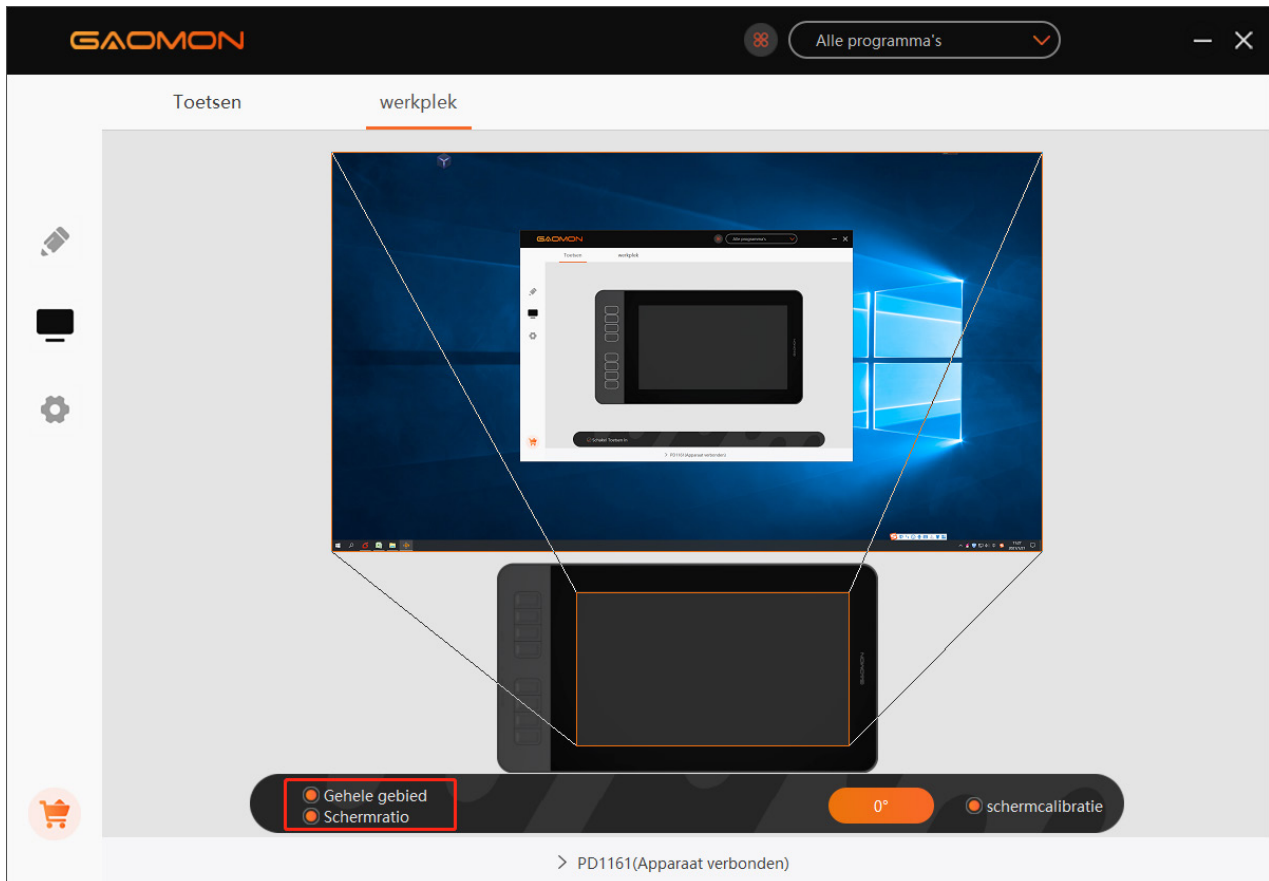

### 3.2.3 Werkgebied draaien

Door de richting van het pen display te veranderen om gebruikers meer keuzes te bieden. Er zijn vier richtingen beschikbaar.

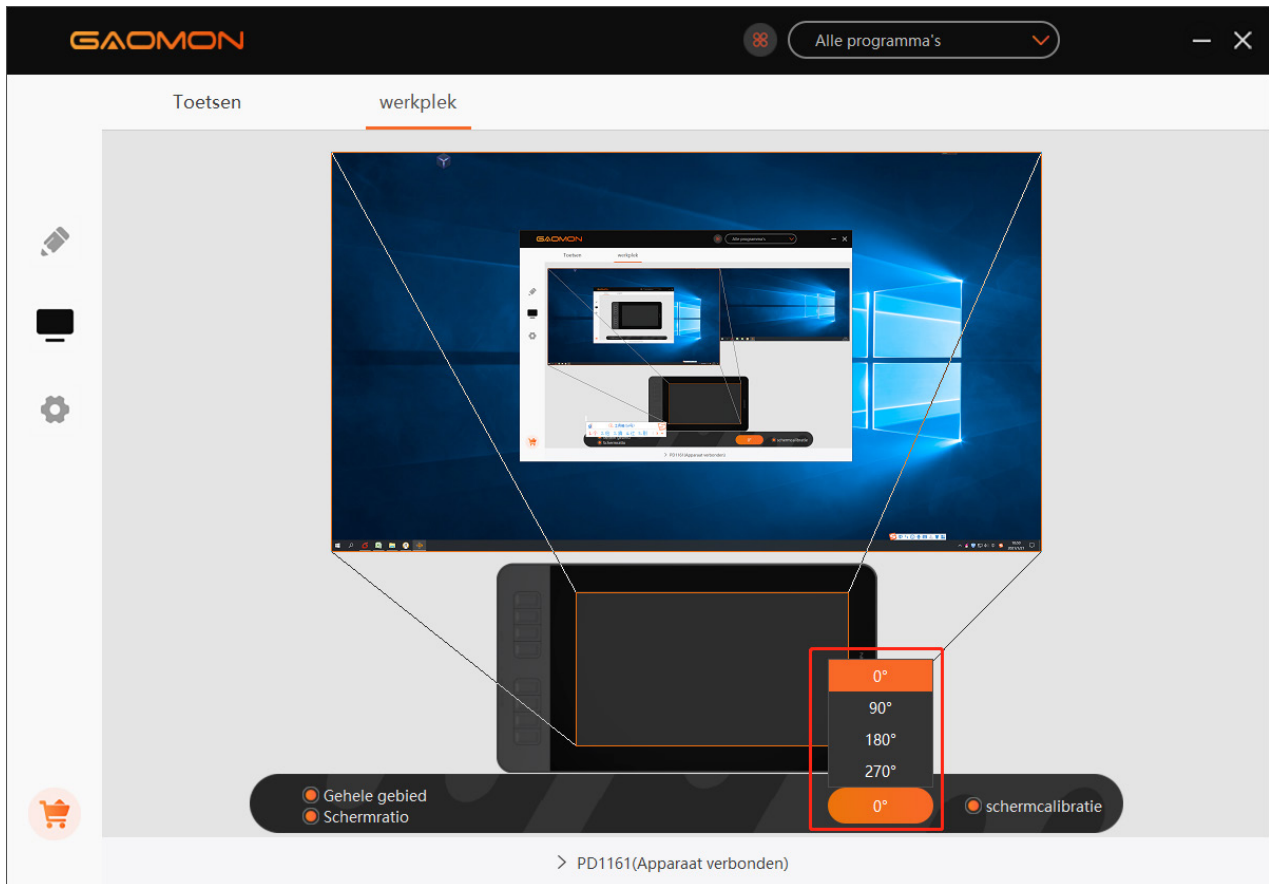

### 3.2.4 Snelkoppelingen Toetsen Functie-instelling

Standaardinstelling: Plaats de cursor op de sneltoets of klik op de druktoets om de standaardwaarden te zoeken.

Aangepaste instelling: Selecteer de functie die moet worden uitgevoerd in het pop-upvenster, dan wordt deze automatisch opgeslagen.

Druk op toetsen In/Uit: Vink Aan/Uit"Druktoetsen Inschakelen".

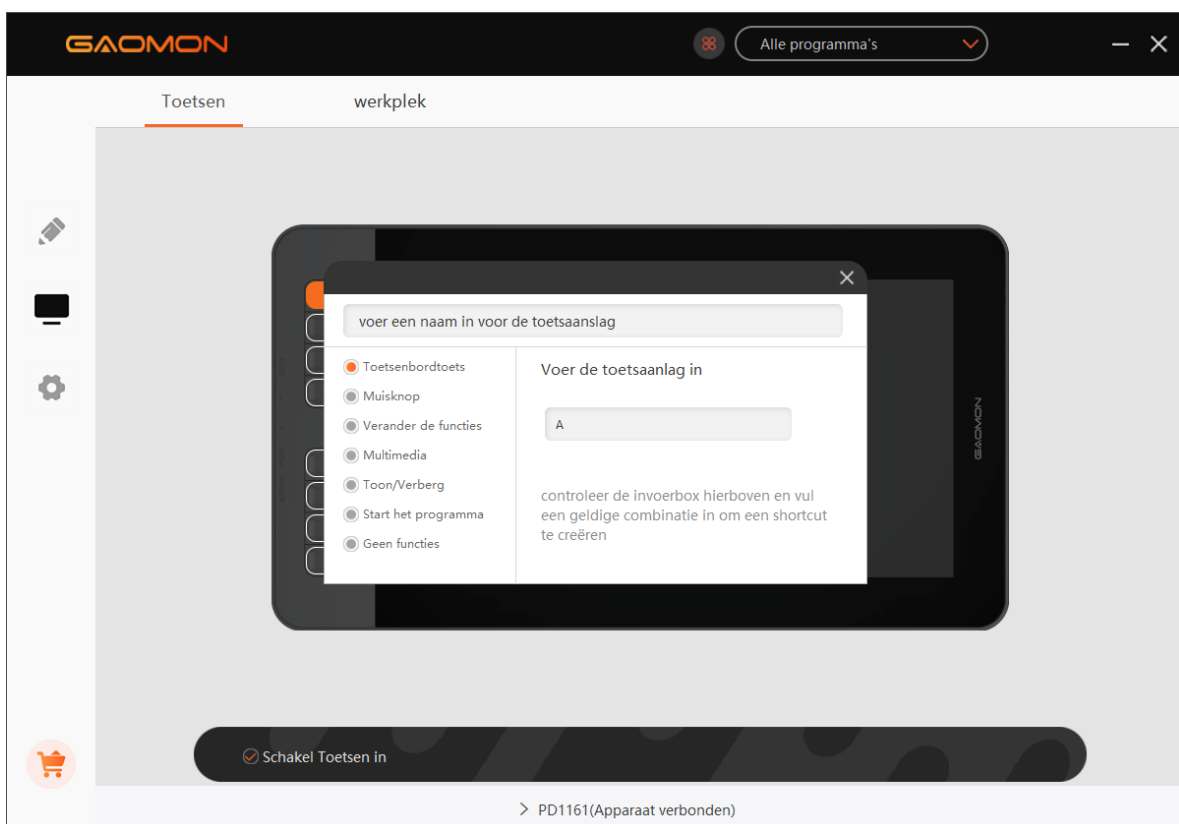

### 3.3 Pen Knoppen Functie-instelling

Aangepaste instelling: Selecteer de functie die moet worden uitgevoerd in het pop-upvenster, dan wordt deze automatisch opgeslagen.

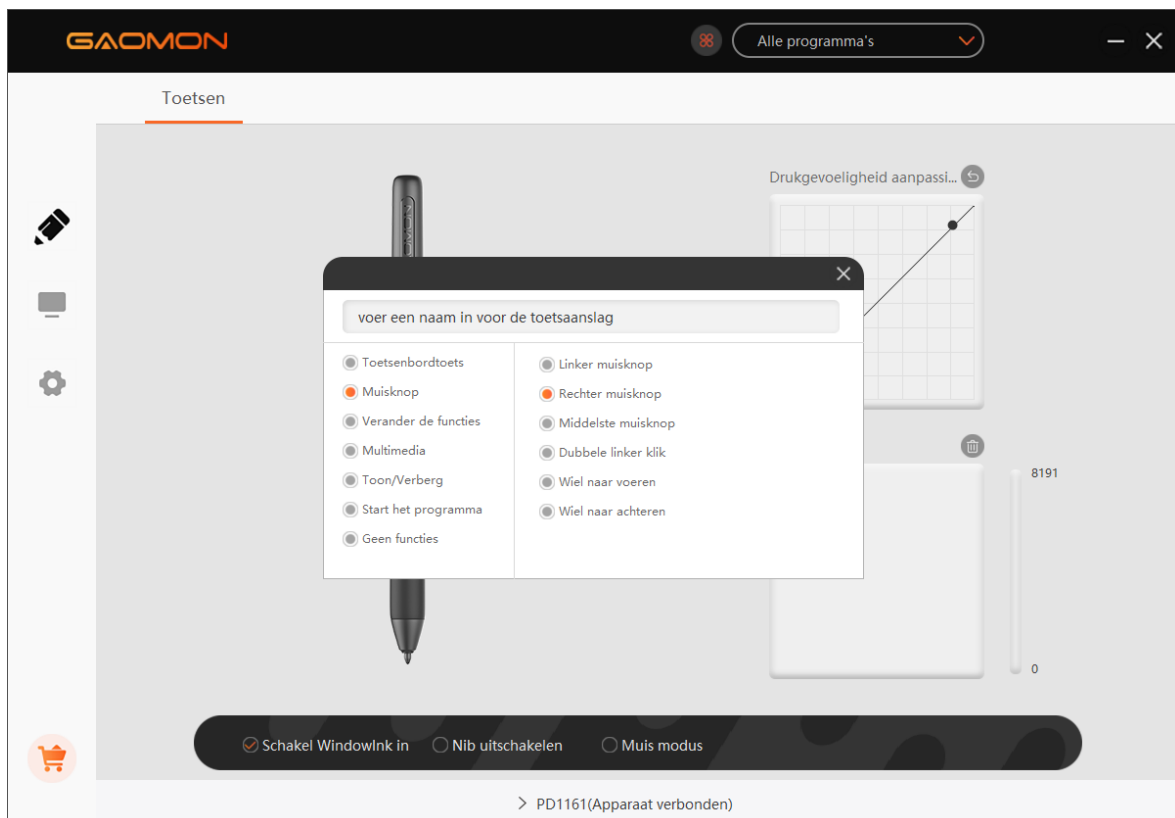
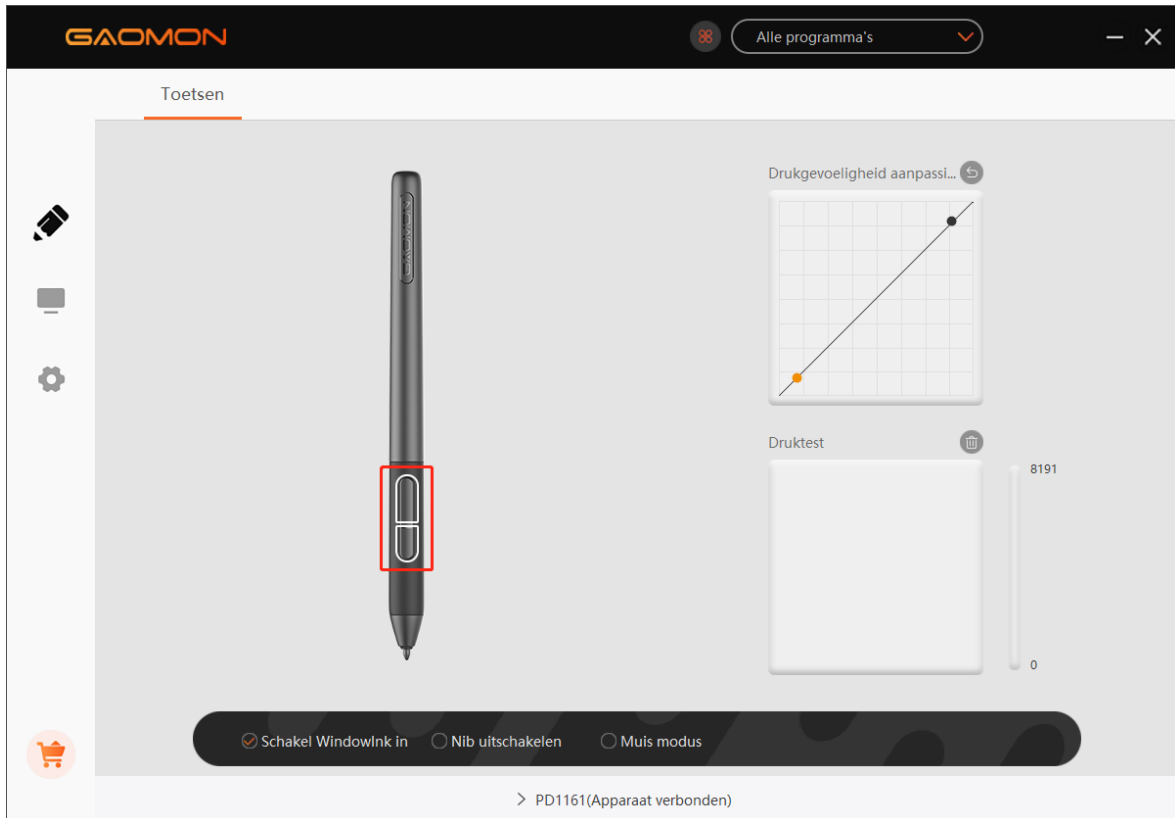

### 3.4 Drukgevoeligheid Instelling

The pressure sensitivity will be changed by dragging the points of the pressure curve.

Drag the points to the upper left for higher sensitivity.

Drag the points to the lower right for lower sensitivity.

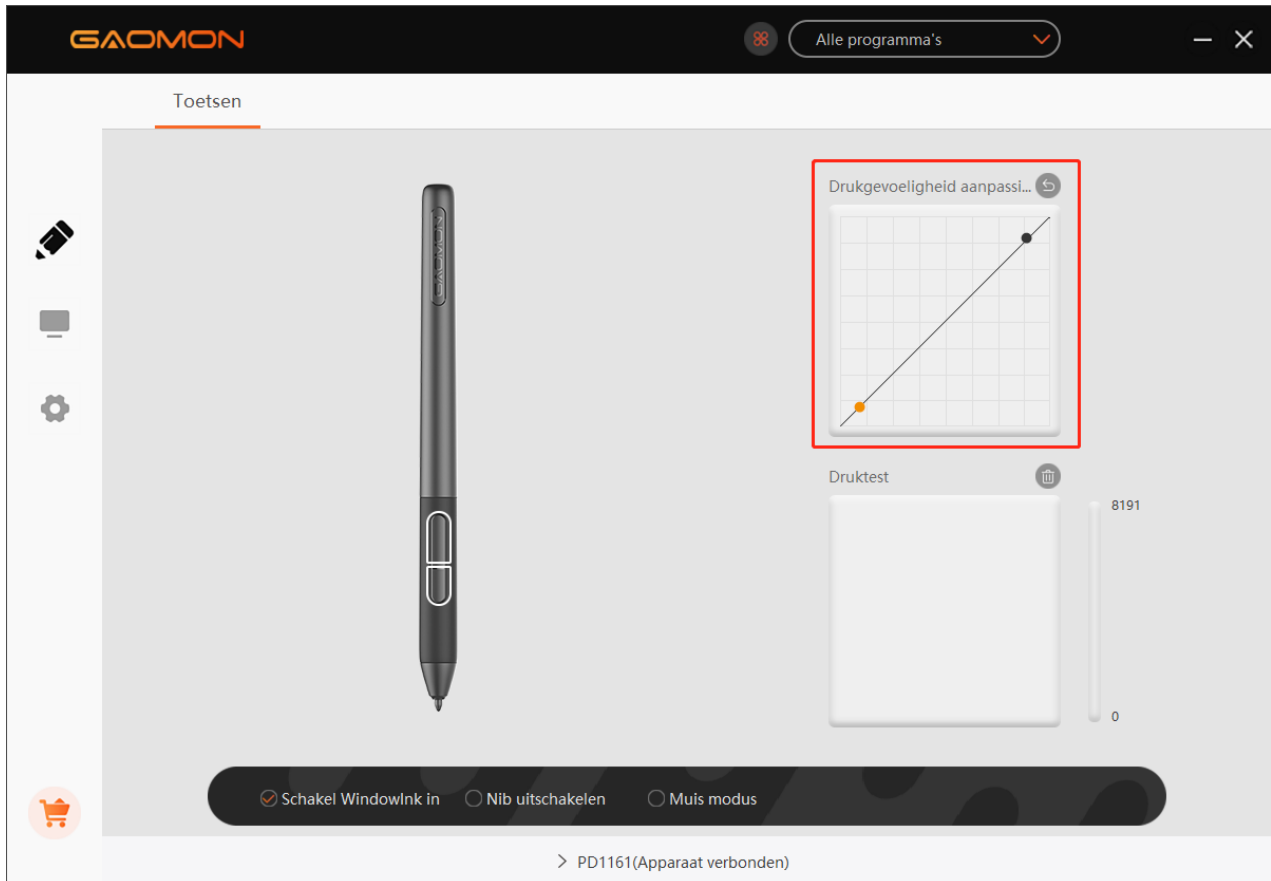

### 3.5 Pen Druk Testen

U kunt geleidelijk druk uitoefenen op de stylus op het scherm om de drukniveau te testen.

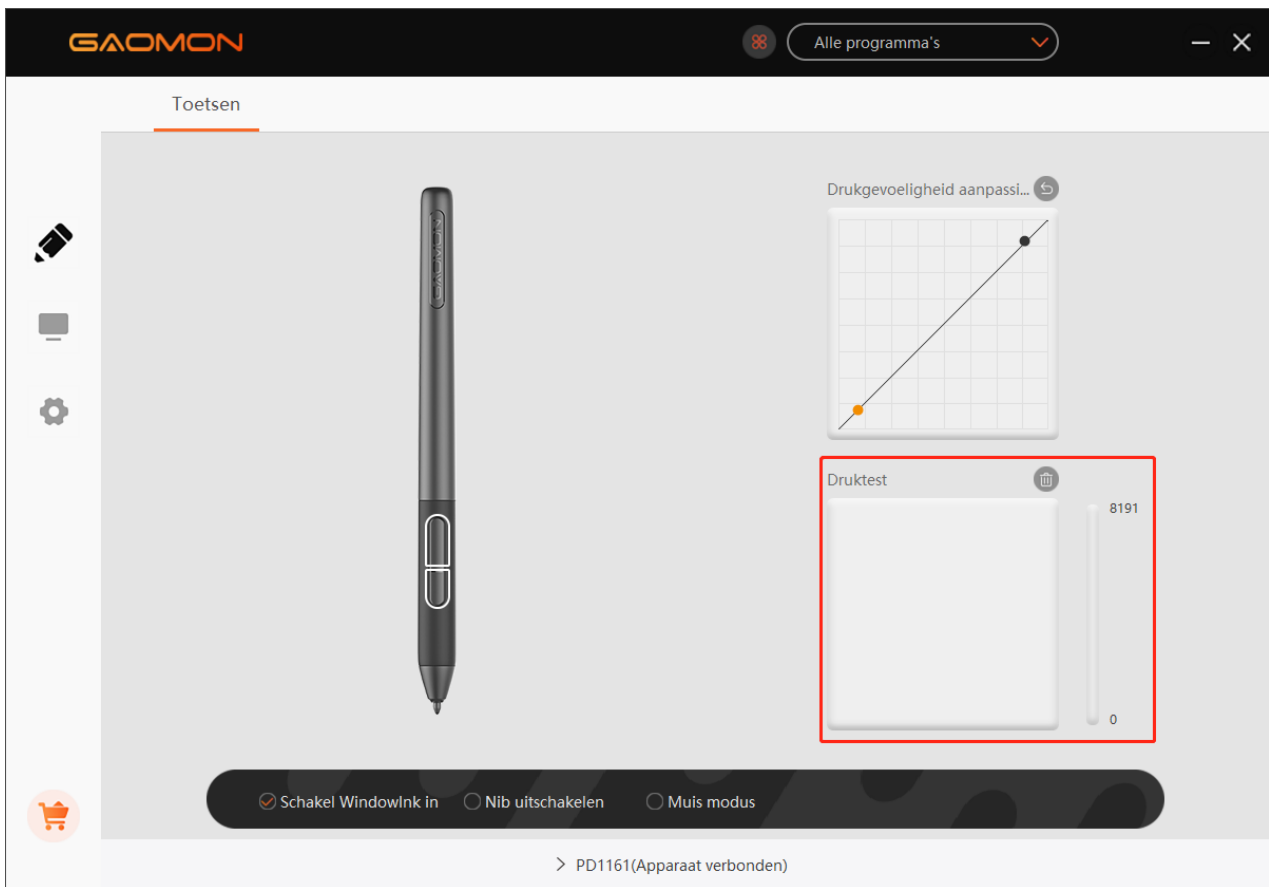

### 3.6 Kalibratie

Schermkalibratie: Klik op het rode kruis op het scherm om de kalibratie te voltooien.

Resetten naar fabrieksinstellingen: Klik op "Resetten naar fabrieksinstellingen" om het pen display te resetten.

Kalibratie annuleren: Klik op "Kalibratie annuleren" of druk op "ESC" om de kalibratie te stoppen.

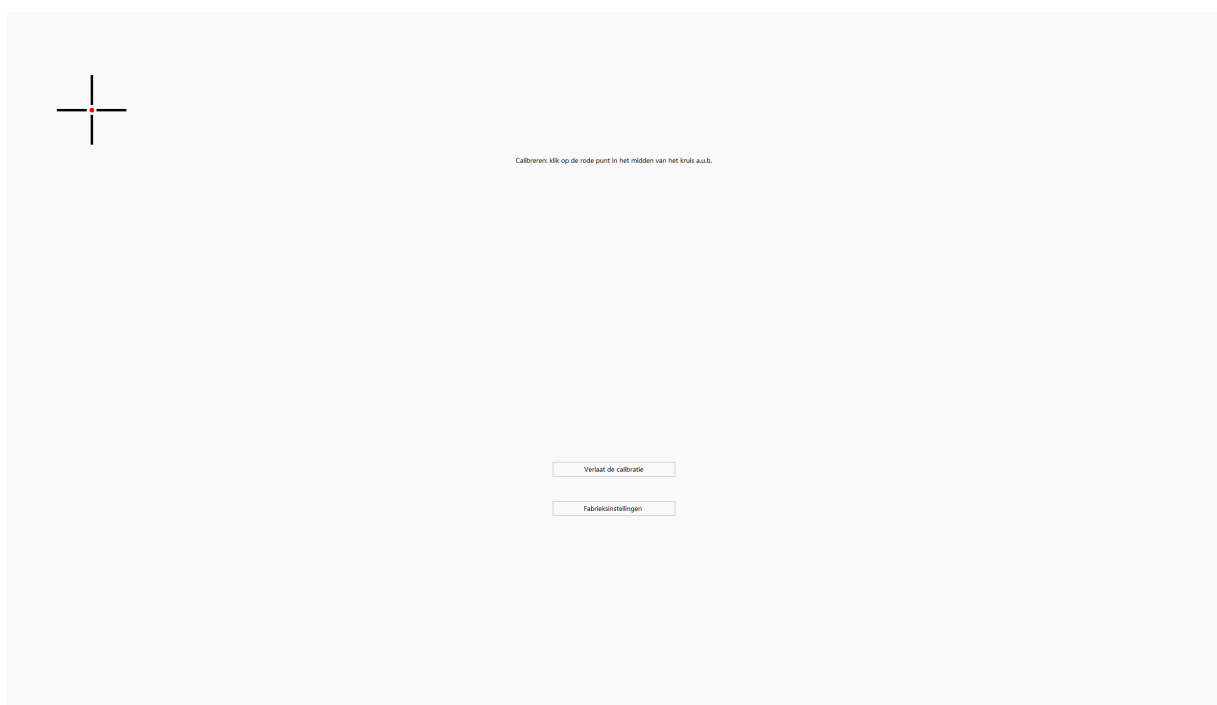

### 3.7 de Windows Ink-functie inschakelen

De functie is voor software die Windows Ink ondersteunt, zoals Microsoft Office, Windows Journal, Adobe Photoshop CC, SketchBook 6 enzovoort.

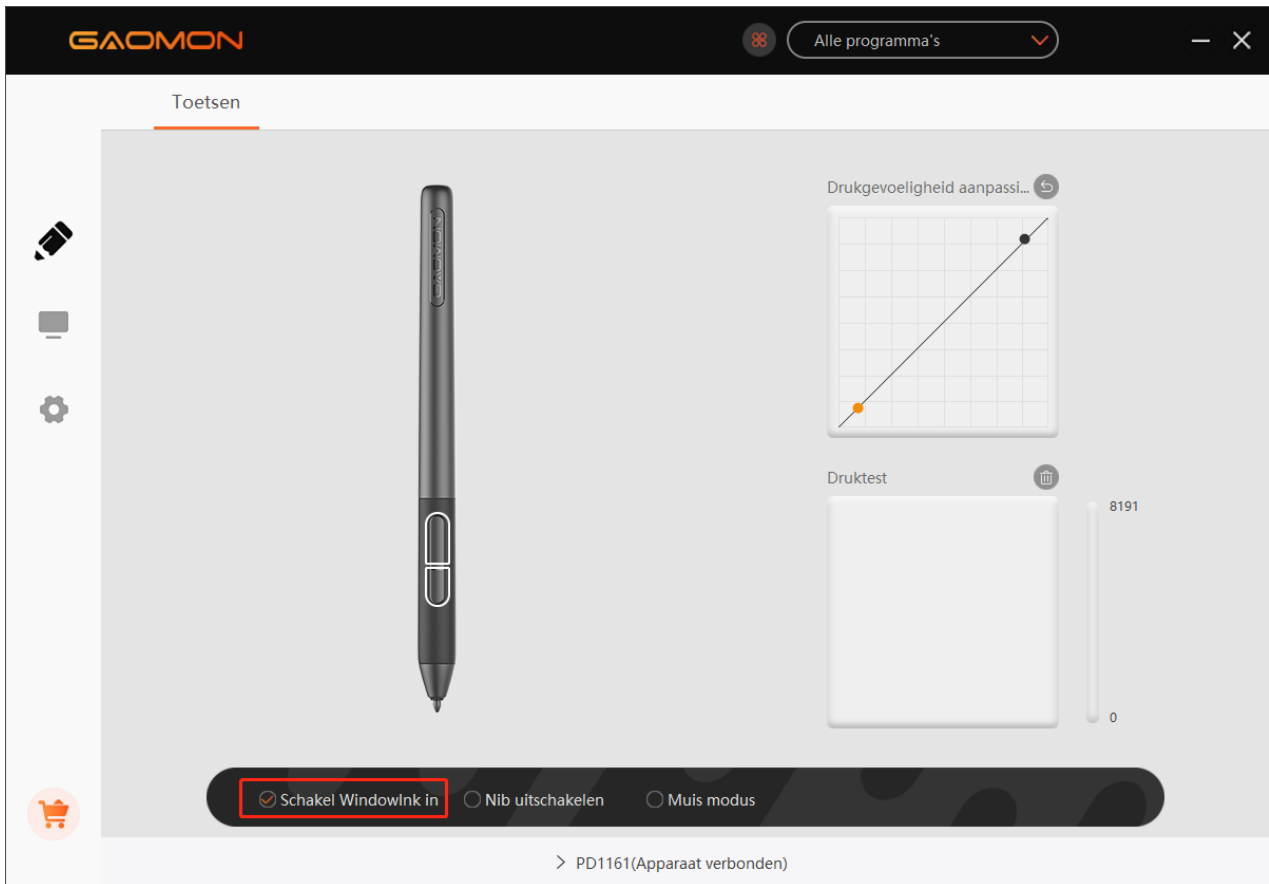

### 3.8 Muismodus (alleen voor specifieke modellen)

Zoals hieronder weergegeven, vink het selectievakje voor de muismodus aan om de muismodus te openen. In de muismodus, als u de pen beweegt, beweegt de cursor volgens het relatieve coördinatenprincipe, vergelijkbaar met het verplaatsen van de cursor met de muis. Dit houdt in dat u op pictogrammen kunt klikken of opties aan de rand van het scherm kunt selecteren zonder de pen naar de rand van het werkgebied te verplaatsen.

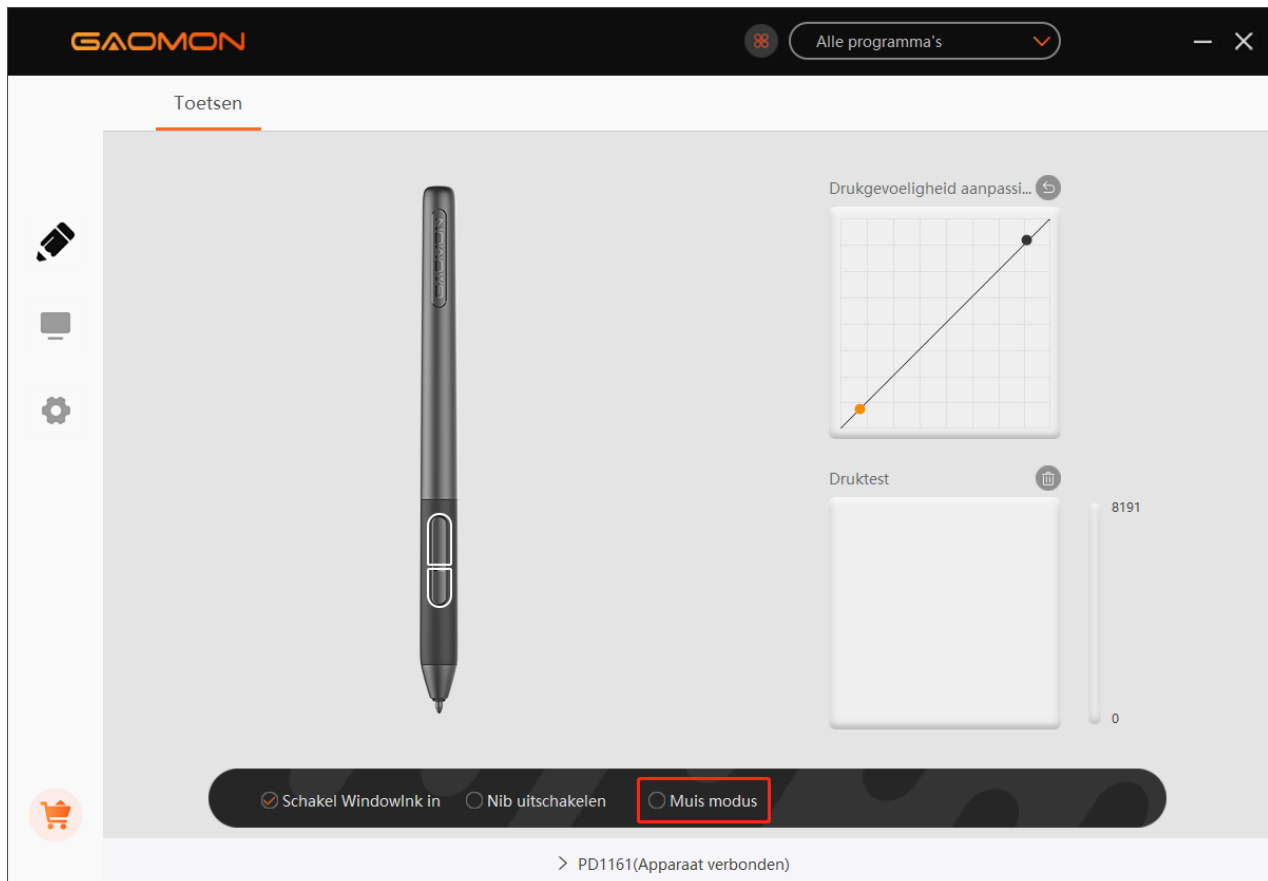

### 3.9 Druktoetsen en drukcurve aanpassen

U kunt de functie van druktoetsen en drukcurve voor verschillende programma's aanpassen. Selecteer een programma, pas de functie van druktoetsen en de drukcurve aan, de instellingen worden automatisch opgeslagen.

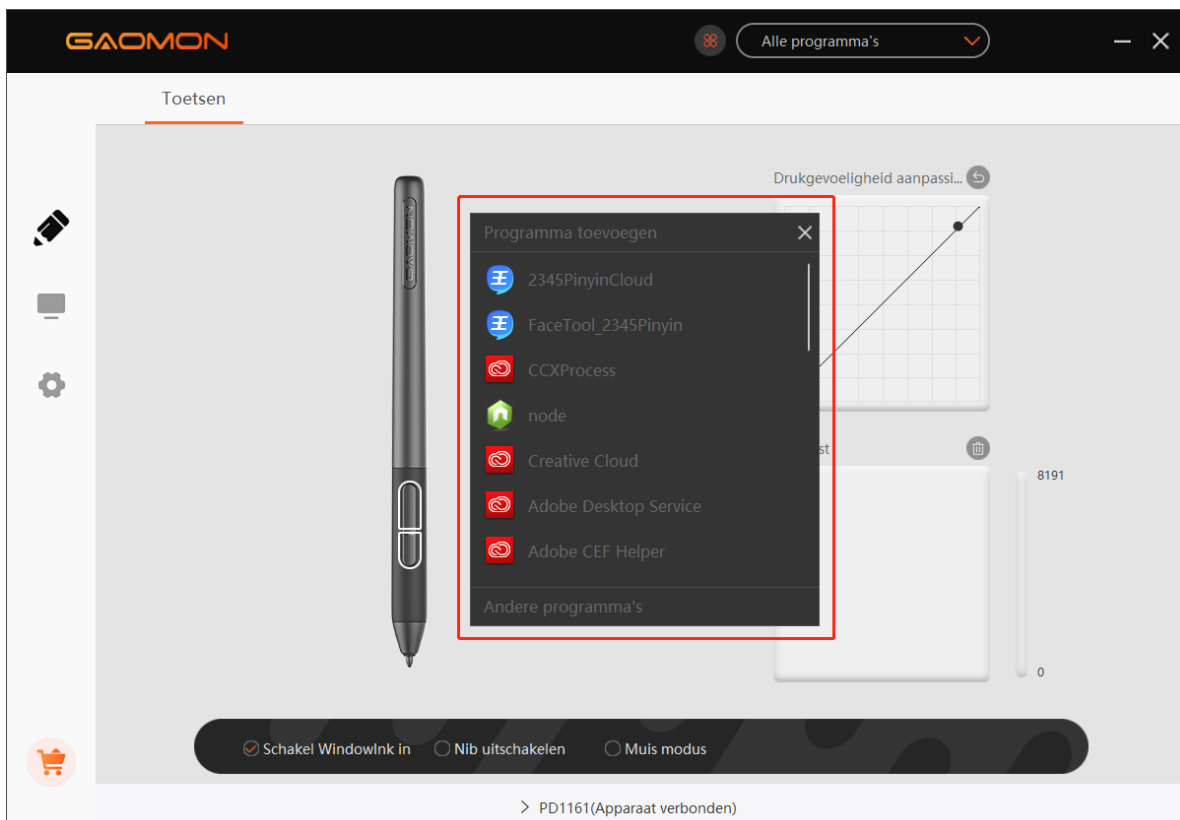
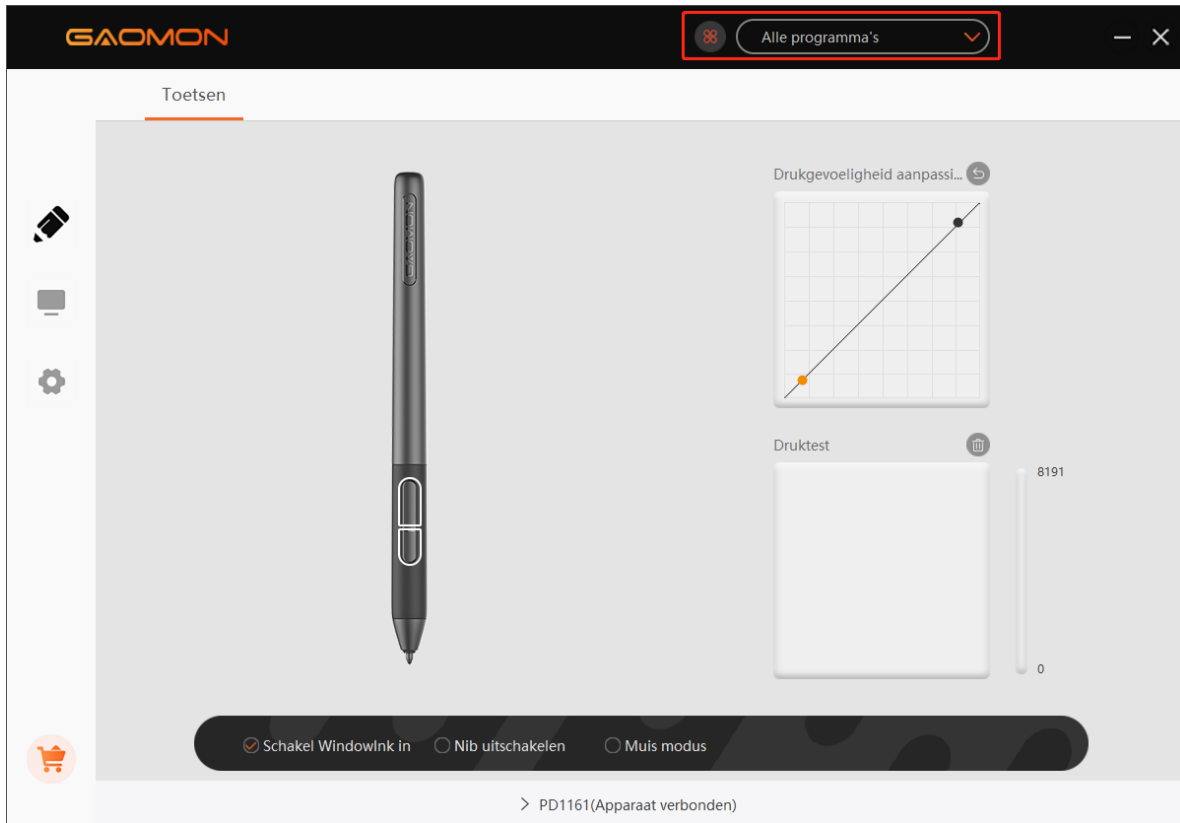

### 3.10 Gegevens Exporteren en Importeren

De driver ondersteunt het exporteren en importeren van uw aangepaste configuratiegegevens van het product, wat handig is om andere software te gebruiken en het probleem van herhaalde instellingen te vermijden.

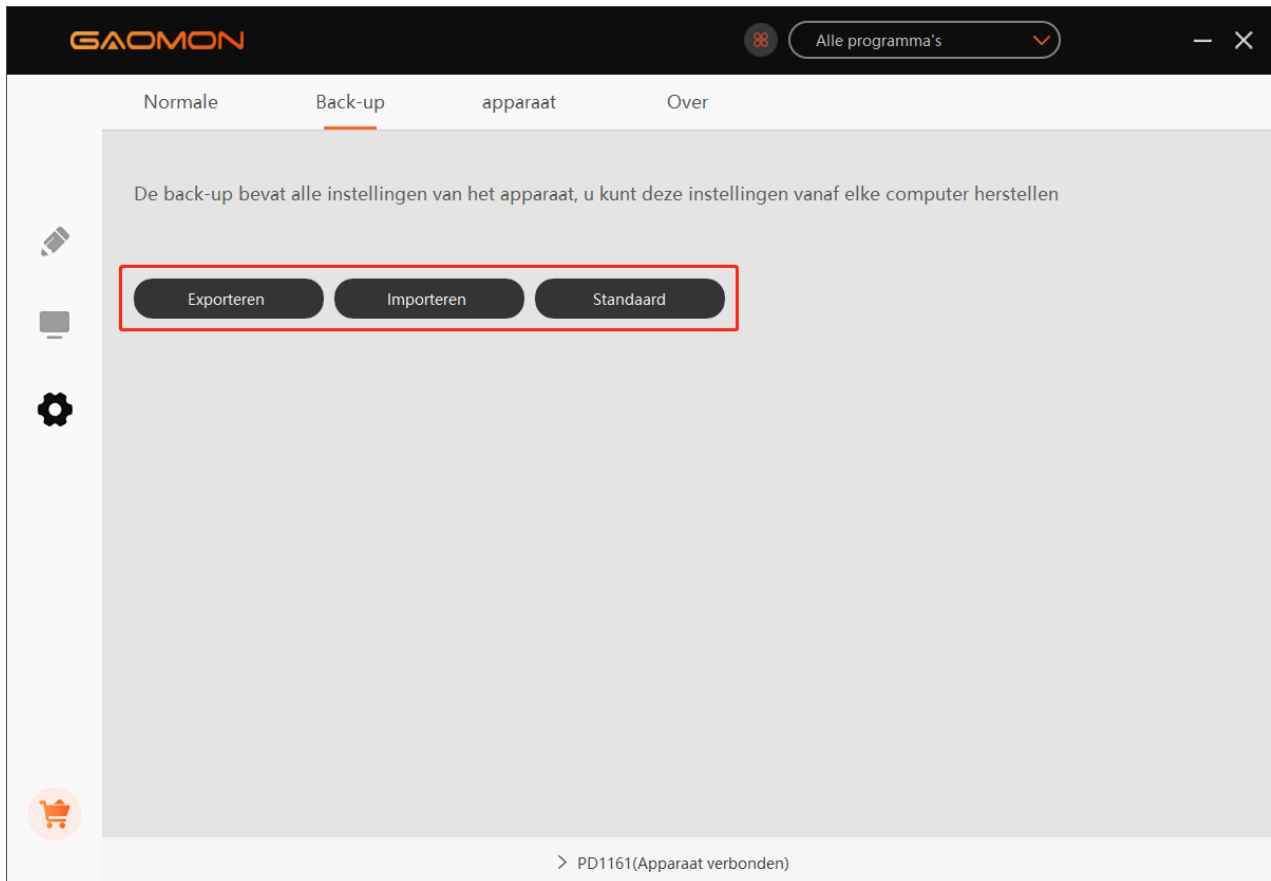

## 4. Specificaties

Model	PD1161	
Scherm	Paneelgrootte	11,6 inch
	Resolutie	1.920 x 1.080 (16:9)
	LCD-type	IPS
	Actief gebied	256,3 x 144,2mm
	Contrast ratio	1.000:1
	Helderheid	220 cd/m2
	Reactietijd	25 msec
	Kijkhoek	89°/89°(H)/89°/89°(V) (Typ.)(CR > 10)
	Gamma	72% Ntsc
	Kleur display	16,7M
Touch	Touch-technologie	Batterijloze elektromagnetische resonantie
	Touch-resolutie	5080LPI
	Drukniveau	8192 niveau
	Rapportwaarde	≥220PPS
	Detectiehoogte	10 mm
	Nauwkeurigheid	±0.5mm (Centrum) ±3mm (Hoek)
Digitale pen	Model	AP50
	Netto gewicht	16,5 g
	Afmetingen	160 x Φ12mm
	Zijknoppen	Twee aanpasbare knoppen
General	Werkend stroomverbruik	12W
	Invoerspanning	100-240VAC, 50/60Hz
	Uitvoerspanning	DC12V 1A
	Videointerface	HDMI
	Druktoets	8 Aanpasbare druktoetsen
	Afmetingen	361,6 x 200 x 13mm
	Netto gewicht	0,86KG
	OS-ondersteuning	Windows 7 of hoger, macOS 10.12 of hoger

## 5.0 Probleemoplossing

### 5.1 Mogelijke storingen met betrekking tot het SCHERM

Abnormale verschijnselen	Mogelijke oplossingen
Stroomlampje knippert niet	*Zorg ervoor dat de stroom is ingeschakeld *Controleer het stopcontact en de stroomkabel
Geen signaal--stroombesparing-- alles zwart	<ol style="list-style-type: none"> <li>1. Zorg ervoor dat de 3-in2 kabels goed zijn aangesloten.</li> <li>2. Als u een desktop gebruikt, zorg ervoor dat de HDMI-poort is aangesloten op de grafische kaart op de toren, maar niet op het moederbord.</li> <li>3. Als u een Windows OS-computer gebruikt, zorg ervoor dat u de "Windows+p" indrukt op het toetsenbord, kies vervolgens Dupliceren of Verlengen. Kies niet Alleen Computer of Alleen Projector.</li> <li>4. Als uw computer geen HDMI-poort heeft, heeft u een extra adapter nodig. We raden geen USB naar HDMI adapter aan. We raden ook geen USB hub aan. We raden DVI/ VGA/ Display Poort/ Type-C/ Thunderbolt, enz. Naar HDMI adapters aan.</li> </ol>
Er wordt helemaal niets weergegeven, zonder indicatielampje.	<ol style="list-style-type: none"> <li>1. Zorg ervoor dat de stroomkabel goed is aangesloten.</li> <li>2. Probeer een ander stopcontact.</li> </ol>
Geeft alleen de achtergrond en taakbalk van de computermonitor weer.	<ol style="list-style-type: none"> <li>1. Het is omdat u zich momenteel in de uitgebreide modus bevindt. Het is een normale situatie.</li> <li>2. Als u niet bekend bent met de uitgebreide modus, raden we u aan om de Dupliceren/ Spiegel modus te gebruiken. Windows OS: Druk op de toetsenbordcombinatie ---windows+p---kies vervolgens Dupliceren Mac OS: Systeemvoorkeuren---Weergaven--- Arrangement--- Controleer "Spiegel Weergaven"</li> <li>3. Als u besluit om de uitgebreide modus te gebruiken, zorg ervoor dat u de pen weergave kiest als werkgebied in de GAOMON Driver. Dit is meestal "Weergave 2".</li> </ol>
Afbeeldingen zijn wazig	Zet de schermresolutie op 1920 x 1080.
Gebrek aan kleuren	Controleer of de pinnen van de signaaldraad niet verbogen of gebroken zijn.
Er is chromatische aberratie	Als de regionale kleurtemperatuur anders is dan is kleine chromatische aberratie een normaal verschijnsel.
Afbeeldingen zijn schokkerig of er verschijnen rimpelige afbeeldingen	Het is waarschijnlijk dat er elektrische apparatuur in de buurt is die elektronische interferentie veroorzaakt.

## 5.2 Mogelijke storingen met betrekking tot de FUNCTIES

Abnormale verschijnselen	Mogelijke oplossingen
Pen werkt niet en er is geen druk in de grafische software	<p>1 .Als de pen alleen niet werkt in kunstprogramma's: Verwijder de driver en installeer deze opnieuw. Als u Windows OS gebruikt, zorg ervoor dat u "als beheerder uitvoert" tijdens het installeren van de driver. (maar niet "als beheerder uitvoert" op desktop nadat de driver reeds goed geïnstalleerd is.</p> <p>2.As de pen niet overal werkt. Probeer de USB-kabel opnieuw aan te sluiten. Probeer anders USB-poorten op de computer. Probeer een andere computer.</p>
Cursorbeweging is abnormaal	Probeer de USB-kabel opnieuw aan te sluiten of start uw computer opnieuw op.
De knop aan de zijkant van de pen werkt niet	<p>Wanneer u op de knop aan de zijkant drukt, zorg er dan voor dat de punt het glazen oppervlak niet aanraakt en dat de afstand tussen de punt en het oppervlak niet meer dan 10 mm bedraagt.</p>
Er is een afwijking tussen de punt en de cursor	Probeer kalibratie.

**GAOMON driver geeft aan "apparaat aangesloten", maar de pen regeert niet in Mac OS 10.14 of hogere versies.**

Vind hier het antwoord: [https://www.gaomon.net/question/macOS\\_mojave\\_catalina\\_solution.html](https://www.gaomon.net/question/macOS_mojave_catalina_solution.html)

### Opmerking:

Neem voor meer informatie contact met ons op via onze e-mail: [service@gaomon.net](mailto:service@gaomon.net)

Of vind het antwoord hier: <https://blog.gaomon.net/faq-list/>

## 6.0 Neem contact met ons op voor After-sales Service

GAOMON TECHNOLOGY CORPORATION

 [www.facebook.com/Gaomonpentablet](http://www.facebook.com/Gaomonpentablet)

 [twitter.com/Gaomonpentablet](https://twitter.com/Gaomonpentablet)

 [service@gaomon.net](mailto:service@gaomon.net)

 <https://www.gaomon.net>

## الاحتياطات

1. يرجى قراءة هذا الدليل جيدًا قبل الاستخدام، والاحتفاظ به جيدًا للاطلاع عليه في المستقبل.
2. قبل تنظيف شاشة القلم يرجى فصل قابس سلك الطاقة ومسحها بقماشة رطبة ناعمة، لا تستخدم أي نوع من المنظفات.
3. لا تعرض هذا المنتج للمياه أو غيرها من السوائل. انتبه لكيلا تسكب السوائل على مطلقًا على شاشة القلم، أو القلم الرقمي أو سلك الطاقة أو محول الطاقة.
4. لا تضع شاشة القلم أو القلم الرقمي على مكان غير مستقر أو مرتفع.
5. لا تضع الجهاز اللوحي في مكان يسهل وصول الأطفال إليه لتجنب المخاطر.
6. لا تضع الشاشة والقلم الرقمي بالقرب من مجال مغناطيسي.
7. يمكن استخدام مصادر الطاقة الموضحة على ملصق التصنيف فقط مع الشاشة. إذا كانت لديك أسئلة بشأن مصدر الطاقة الذي تستخدمه، يرجى استشارة موزع الشاشة.
8. لحماية الشاشة، يرجى إيقاف التشغيل عند عدم الاستخدام. أثناء انقطاع التيار الكهربائي أو عدم الاستخدام لفترة طويلة، يرجى فصل قابس الشاشة من مقبس التيار الكهربائي.
9. لا تفرط في التحميل على المقبس أو استخدام سلك تمديد، قد يؤدي ذلك إلى صدمات كهربائية .
10. تأكد من عدم دخول أجسام غريبة داخل الشاشة من التجايف ومنع تنثر السوائل على الشاشة لمنع حدوث دارة كهربائية قصيرة أو حرائق.
11. إذا تعرضت الشاشة للأعطال، لا تفتح الجسم الخارجي وتحاول إصلاحها بنفسك. يرجى طلب الخدمة لإصلاح وصيانة الجهاز بشكل صحيح.
12. في حالة حدوث أي من المواقف التالية، يرجى فصل قابس محول الطاقة وقد تحتاج إلى الاتصال بالخدمة للإصلاح والصيانة:
  - أ. تلف أو تآكل سلك أو قابس الطاقة؛
  - ب. عند تنثر سائل إلى داخل الشاشة؛
  - ج. سقوط الشاشة أو حدوث كسر بشاشة LCD؛
  - د. عند ظهور أمور غير طبيعية واضحة على الشاشة؛
13. أثناء تغيير المكونات، يفترض بك أن تضمن استخدام فني الإصلاح للمكونات البديلة المحددة من جهة التصنيع. استخدام مكونات بديلة غير معتمدة قد يؤدي إلى حرائق أو صدمات كهربائية أو مخاطر أخرى

## المحتويات

210	الإحتياجات
212	<b>1. نظرة عامة على المنتج</b>
212	1.1 تقديم المنتج
212	1.2 المنتج والملحقات
215	1.3 توصيل الشاشة
216	1.4 تثبيت التعريف
217	1.5 تغيير سن القلم
218	<b>2. إعداد العرض على الشاشة</b>
219	<b>3. إعدادات الوظائف</b>
219	3.1 توجيه توصيل الجهاز
220	3.2 إعداد مساحة العمل
224	3.3 إعداد وظائف أزرار القلم
225	3.4 إعداد حساسية الضغط
226	3.5 اختبار ضغط القلم
227	3.6 المعايرة
228	3.7 تمكين خاصية Windows Ink
229	3.8 وضعية الفأرة (في طرازات معينة فقط)
230	3.9 تصدير واستيراد البيانات
231	3.10 تصدير واستيراد البيانات
232	<b>4. المواصفات</b>
233	<b>5. استكشاف الأعطال وإصلاحها</b>
233	5.1 الأعطال المحتملة المتعلقة بالشاشة
234	5.2 الأعطال المحتملة المتعلقة بالوظائف
235	<b>6. تخصيص أزرار الضغط ومنحنى الضغط</b>

## 1. نظرة عامة على المنتج

### 1.1 تقديم المنتج

شكرًا لشرائكم شاشة القلم GAOMON PD 1161. إنها جيل جديد من شاشات القلم الاحترافية التي تعمل بدون بطارية، يمكنك استخدامها لتحسين كفاءة أعمالك في الرسم والإبداع بشكل هائل، إلى جانب الكثير من الاستمتاع. يمكنك الرسم والكتابة بحرية تامة، وتخطيط مختلف الخطوط والألوان، مثل الكتابة بالقلم على الورقة، لأن الجهاز يقدم لك تجربة أشبه بالواقع.

لفهم واستخدام الجهاز اللوحي بشكل أفضل، يرجى قراءة دليل المستخدم جيدًا. دليل المستخدم يعرض المعلومات المتعلقة بنظام التشغيل ويندوز فقط، وما لم ينص على خلاف ذلك، ستنطبق تلك المعلومات على أنظمة ويندوز وماك.

### 1.2 المنتج والملحقات

#### 1.2.1 القلم الرقمي

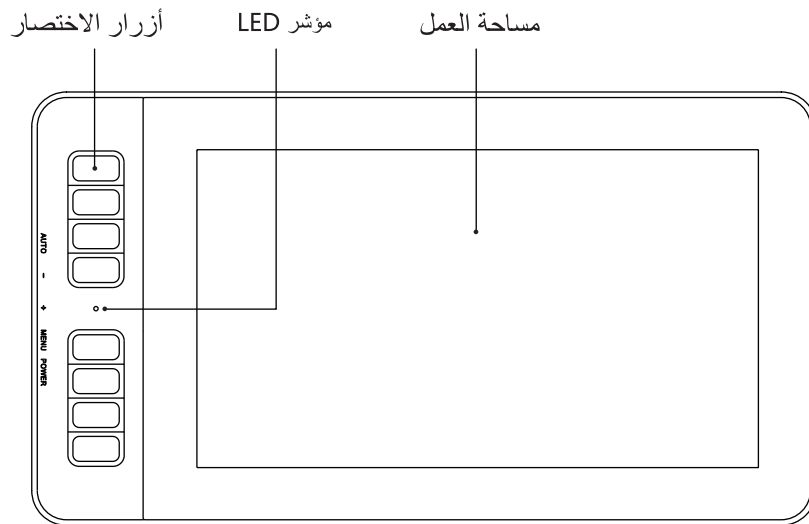

#### أزرار العرض على الشاشة

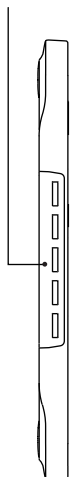

#### لوحة التعريف

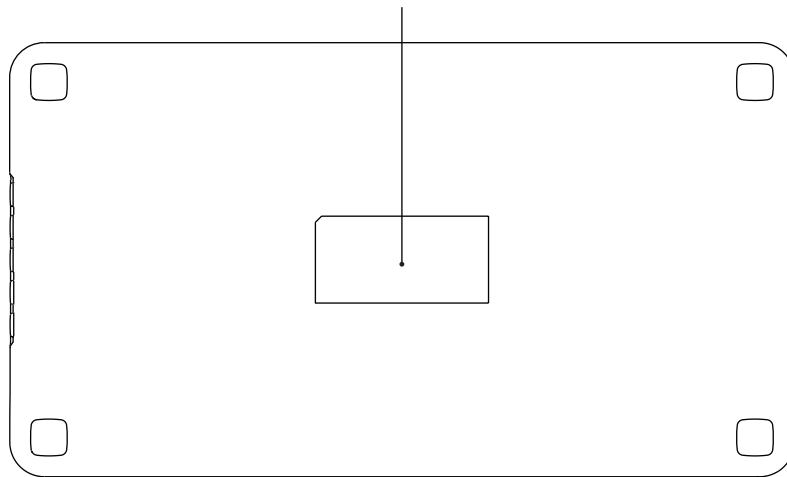

## 1.2.2 القلم الرقمي

القلم الرقمي يعمل بلا بطارية ويدعم 8192 مستوى من حساسية الضغط.

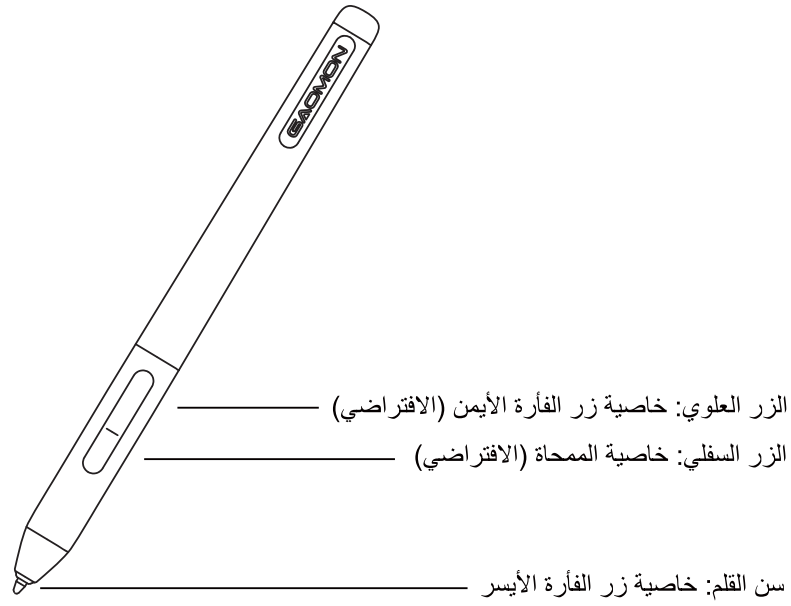

## 1.2.3 كابل توصيل 3 في 2

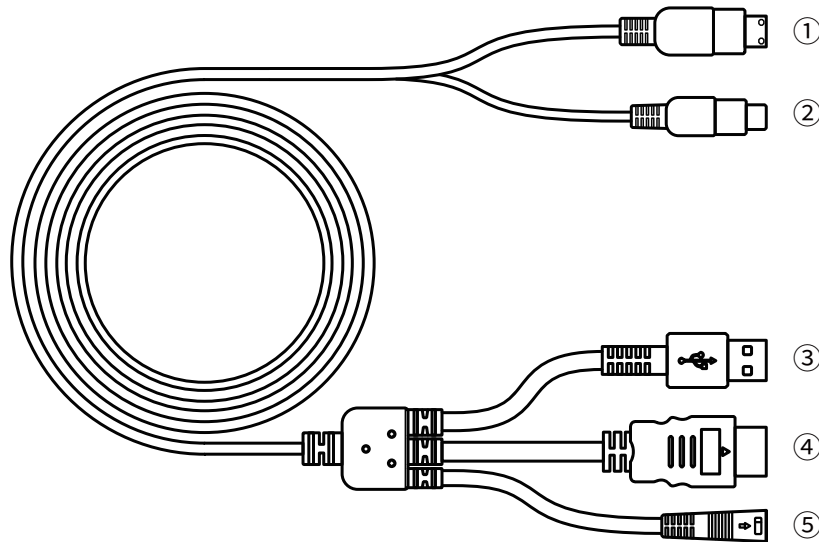

⑤ الطاقة      ④ HDMI      ③ USB-A      ② USB-C      ① mini HDMI

## 1.2.4 محول الطاقة

يرجى اختيار القابس المناسب وفقاً لبلدك أو منطقتك وتركيبه في محول الطاقة (سيختلف القابس الذي يأتي مع المنتج بناءً على البلد أو المنطقة).

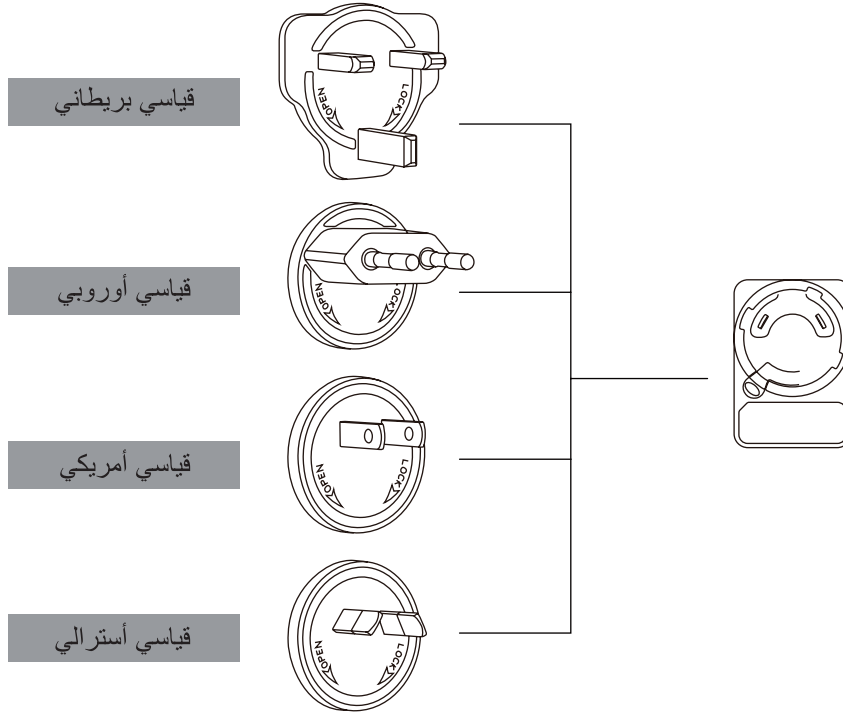

تجميع

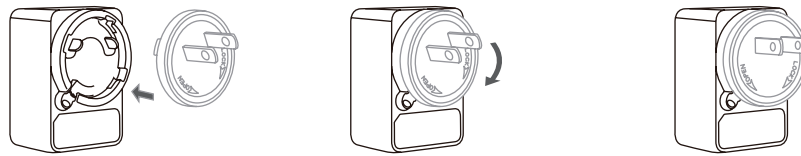

تفكيك

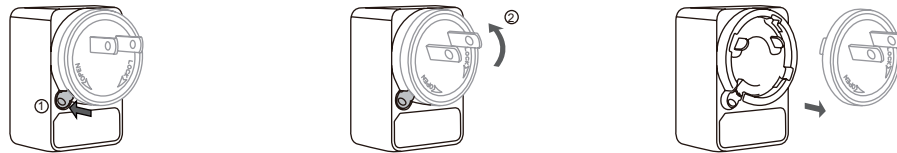

## 1.2.5 الملحقات

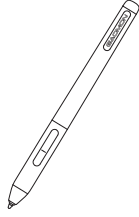

قلم AP50

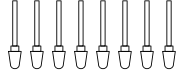

سنون القلم (داخل حامل القلم)



حامل القلم

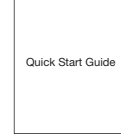

دليل التشغيل السريع

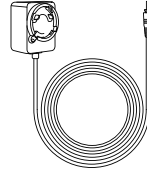

محول الطاقة

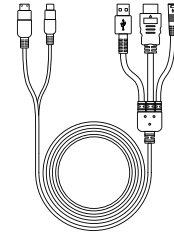

الكابل الموحد

## 1.3 توصيل الشاشة

1. قم بتوصيل جهاز الكمبيوتر والشاشة باستخدام الكابل الموحد.
2. قم بتوصيل محول الطاقة بموصل كابل الطاقة وتدويره بزاوية 90° لضمان عدم فك القابس وتوصيل محول الطاقة بمصدر الطاقة.
3. قم بتشغيل جهاز الكمبيوتر وتشغيل الشاشة، سوف يعرض مؤشر LED الحالة الحالية: أخضر تعني العمل بشكل طبيعي، وأحمر تعني عدم وجود إشارة.

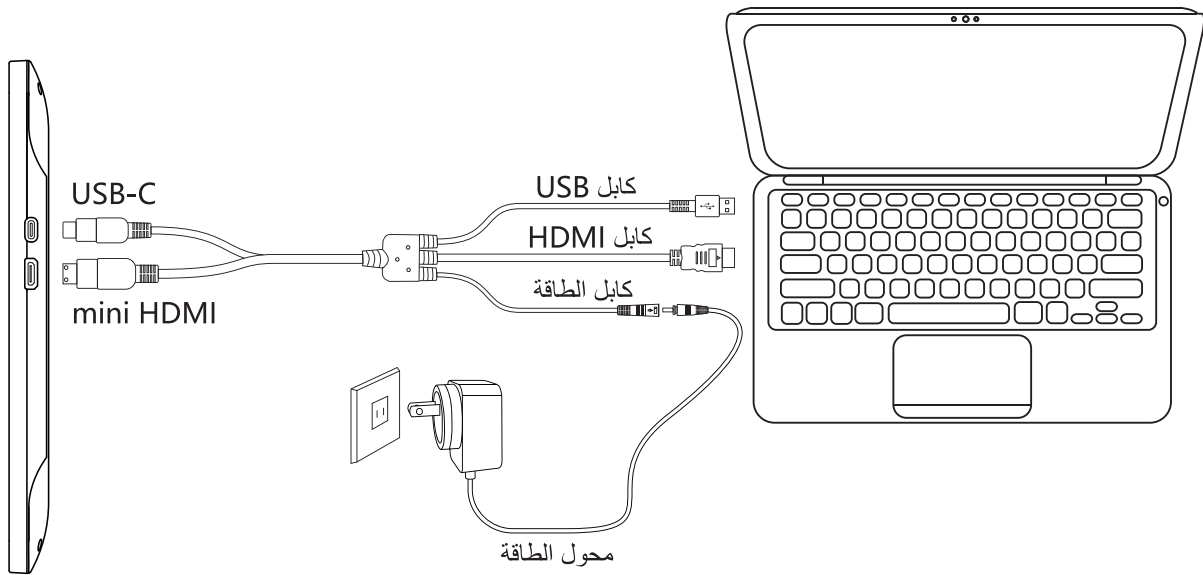



## 1.4 تثبيت التعريف

### 1.4.1 أنظمة التشغيل المدعومة

ويندوز 7 أو أحدث، ماك 10.12 أو أحدث.

يرجى تنزيل التعريف من الموقع الإلكتروني: [www.gaomon.net/download](http://www.gaomon.net/download)

بعد انتهاء التثبيت، يمكنك العثور على أيقونة التعريف الرمادية في  منطقة أيقونات النظام، مما يعني تثبيت التعريف بنجاح؛ عند توصيل الجهاز اللوحي بجهاز الكمبيوتر، سوف يتغير لون الأيقونة إلى البرتقالي ، مما يعني أن التعريف تعرف بالفعل على الجهاز اللوحي ويمكنك البدء في استخدامه الآن

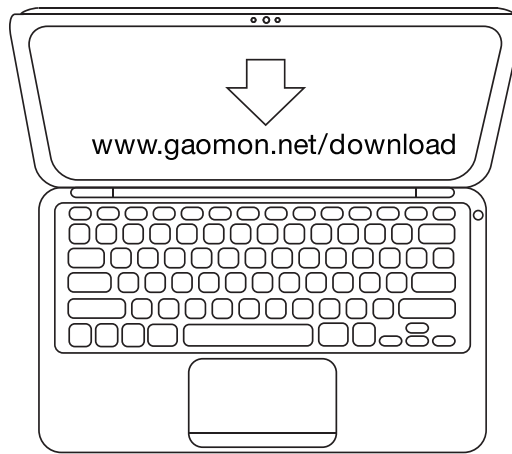

انتبه:

1. قبل التثبيت، ستحتاج إلى إلغاء تثبيت أي تعريف آخر للمنتجات المشابهة، بما في ذلك التعريف القديم لهذا المنتج.
2. قبل التثبيت، يرجى إغلاق كل برامج الرسومات وبرامج مكافحة الفيروسات لتجنب الأخطاء.

## 1.5 تغيير سن القلم

1. سوف يتآكل سن القلم بعد الاستخدام لفترة طويلة، عندئذ ستحتاج إلى تغييره وتركيب سن جديد.
2. فك براغي حامل القلم وأخرج السن الجديد.
3. أدخل سن القلم القديم في الفتحة أسفل حامل القلم وقم بإمالة القلم لسحب السن.
4. أدخل سن القلم الجديد في هيكل القلم وادفع السن حتى يتوقف.

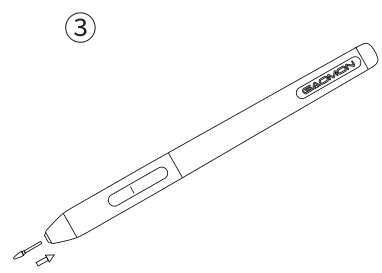
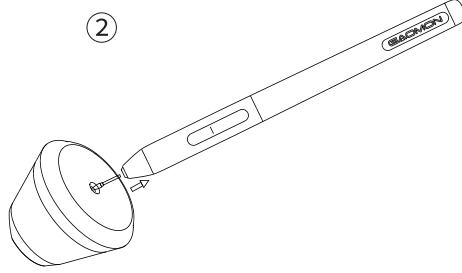
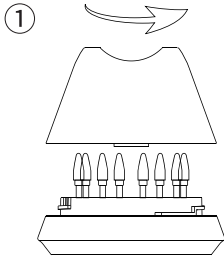

## 2. إعداد العرض على الشاشة

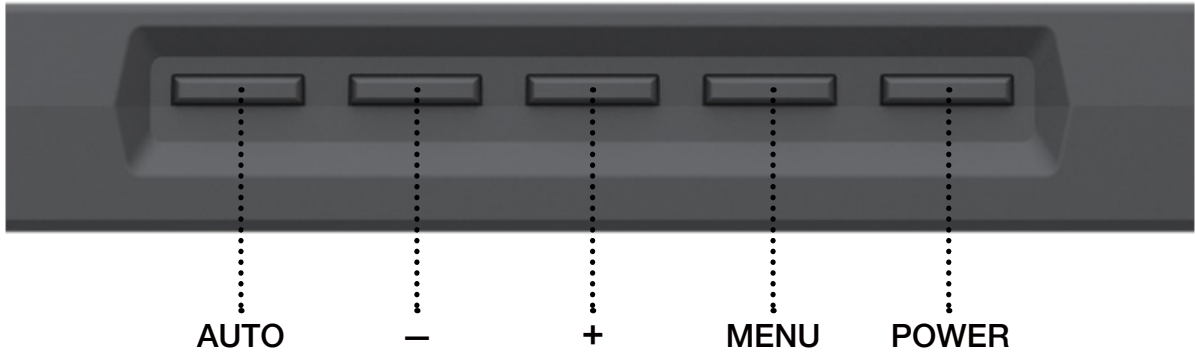

**AUTO**: قبل دخول القائمة، تكون وظيفة المفتاح هي الضبط التلقائي. بعد دخول القائمة، تكون وظيفته هي العودة إلى القائمة السابقة.

**-**: بعد دخول القائمة، وظيفته هي أسفل/اليسار/خفض الإعداد.

**+**: بعد دخول القائمة، وظيفته هي أعلى/اليمن/زيادة الإعداد.

**MENU**: اضغط لعرض القائمة، بعد دخول القائمة، تكون وظيفته هي التأكيد.

**POWER**: تشغيل/إيقاف طاقة الشاشة.

ملاحظات: من خلال قائمة العرض على الشاشة، يمكنك ضبط سطوع الشاشة والتباين والألوان والمقاييس الأخرى.

### 3.0 إعدادات الوظائف

#### 3.1 توجيه توصيل الجهاز

1. لم يتم رصد جهاز: جهاز الكمبيوتر لم يتعرف على الجهاز اللوحي.
2. الجهاز متصل: الكمبيوتر يتعرف على شاشة القلم.

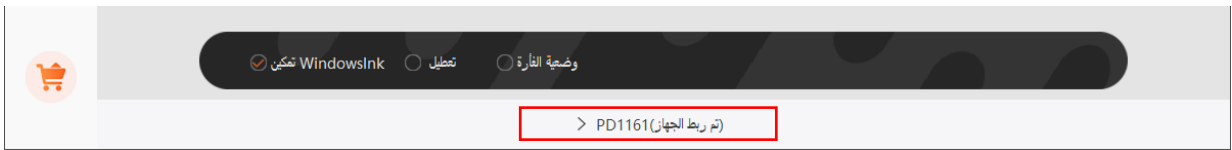

## 3.2 إعداد مساحة العمل

## 3.2.1 استخدام شاشات متعددة

يعتمد موقع المؤشر على وضع الشاشة الذي اخترته عند توصيل شاشة القلم بشاشة خارجية (مثل جهاز الكمبيوتر المحمول أو جهاز الكمبيوتر المكتبي)، على سبيل المثال:

في وضع المطابقة، سوف تعرض شاشة القلم والشاشة الخارجية نفس الصورة، وسوف يتم عرض المؤشر على كل شاشة في الوقت ذاته.

في الوضع الممتد، ستحتاج إلى اختيار الشاشة من واجهة التعريف التي سيكون عليها موقع المؤشر.

عند تحديد موقع المؤشر، يمكنك تخطيط مساحة العمل على واجهة التعريف.

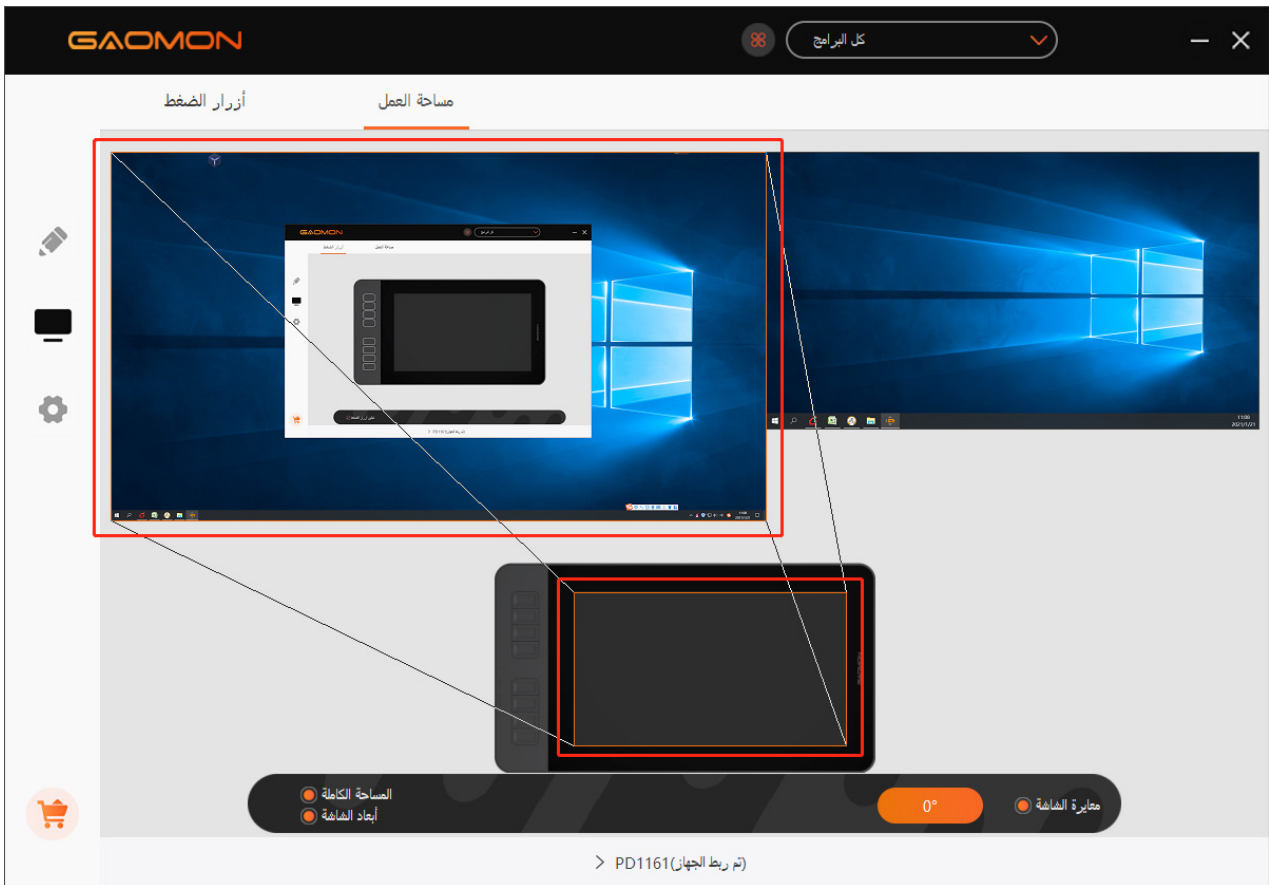

## 3.2.2 إعداد مساحة العمل

حدد مساحة الجهاز اللوحي التي ستحاكي مساحة الشاشة.

1. المساحة الكاملة: المساحة النشطة الكاملة بالجهاز اللوحي. وهذا هو الإعداد الافتراضي.

2. مساحة مخصصة: اسحب زوايا الصورة الأمامية لاختيار مساحة الشاشة.



### 3.2.3 تدوير مساحة العمل

عن طريق تغيير اتجاه شاشة القلم لتوفير المزيد من الخيارات للمستخدمين. تتوفر أربعة اتجاهات.



### 3.2.4 إعداد وظائف مفاتيح الاختصارات

الإعداد الافتراضي: ضع المؤشر على مفتاح الاختصار أو انقر على زر الضغط للعثور على القيم الافتراضية.

الإعداد المخصص: اختر الخاصية التي تريدها من الصندوق المنبثق، وسوف يتم الحفظ تلقائيًا.

تمكين/تعطيل مفاتيح الضغط: قم بتحديد/إلغاء تحديد "تمكين مفاتيح الضغط"

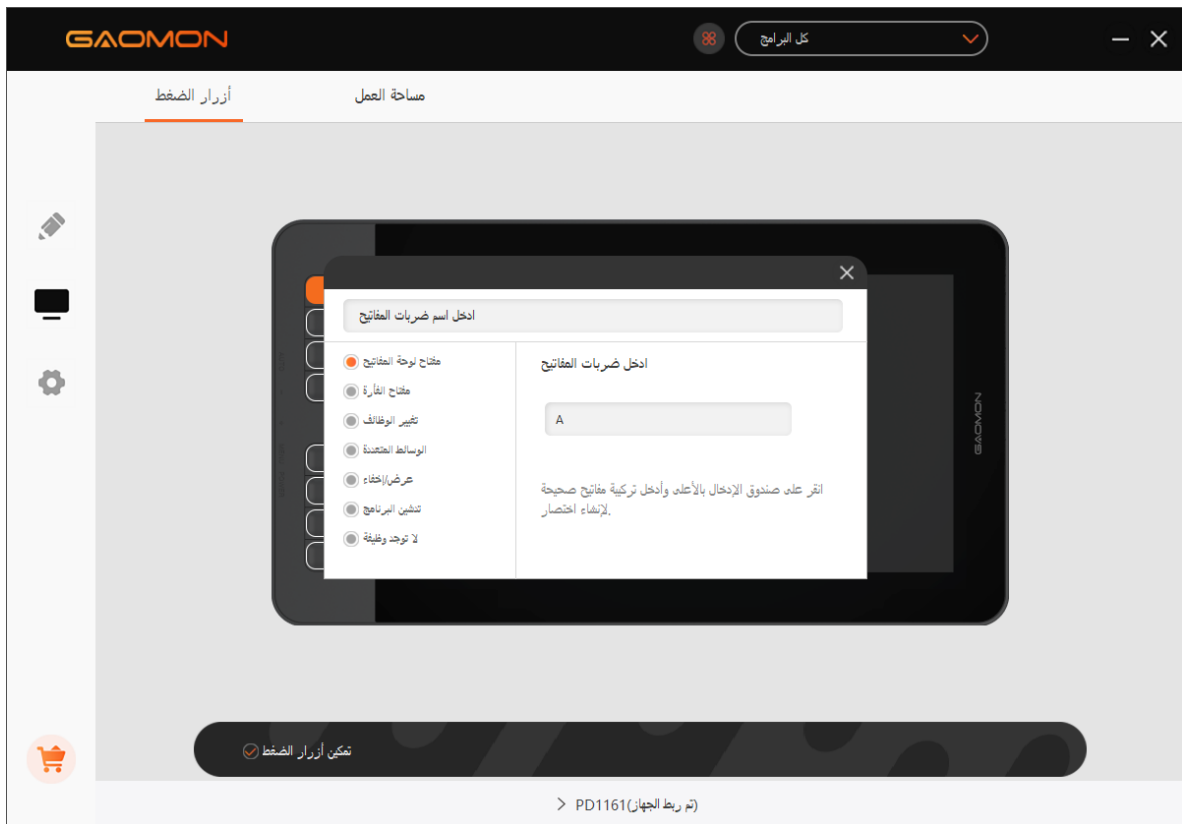

## 3.3 إعداد وظائف أزرار القلم

الإعداد المخصص: اختر الخاصية التي تريدها من الصندوق المنبثق، وسوف يتم الحفظ تلقائيًا.

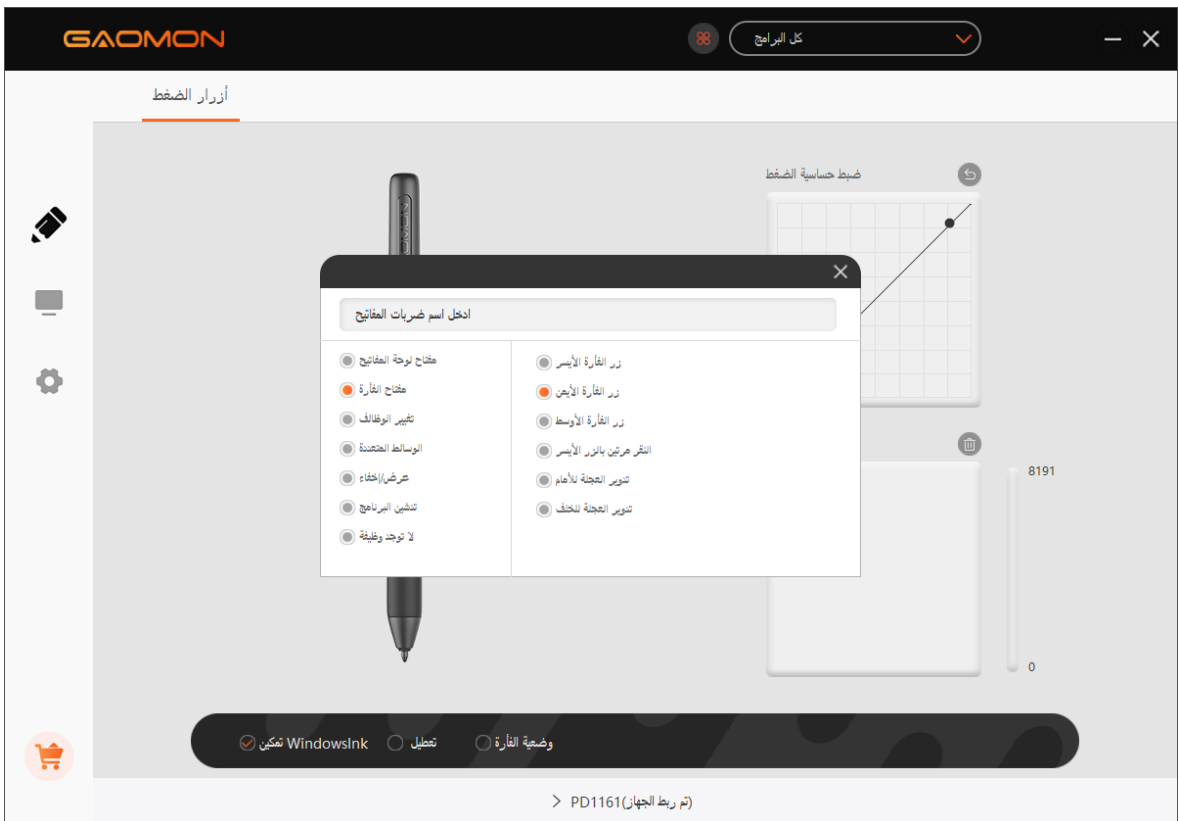
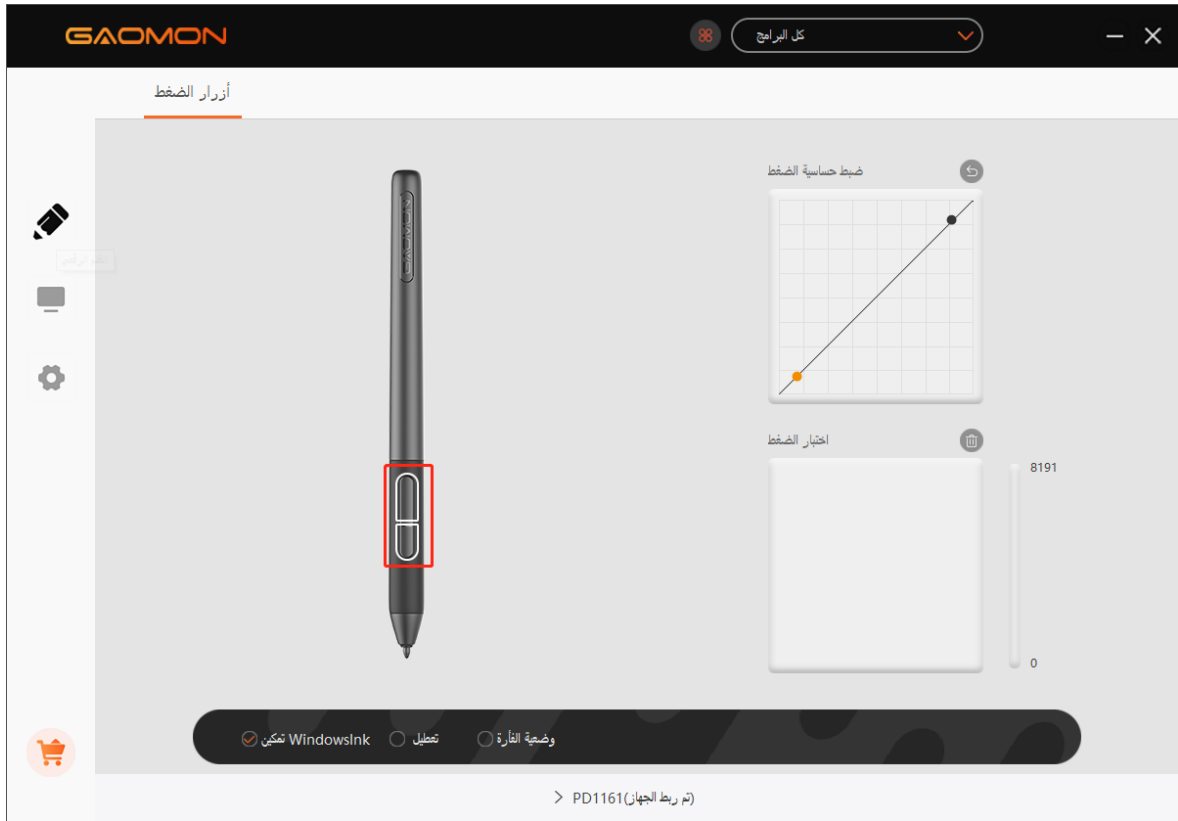

## 3.4 إعداد حساسية الضغط

سوف يتم تغيير حساسية الضغط عن طريق سحب نقاط منحنى الضغط.  
اسحب النقاط لأعلى اليسار لزيادة الحساسية.  
اسحب النقاط لأسفل اليمين لخفض الحساسية.

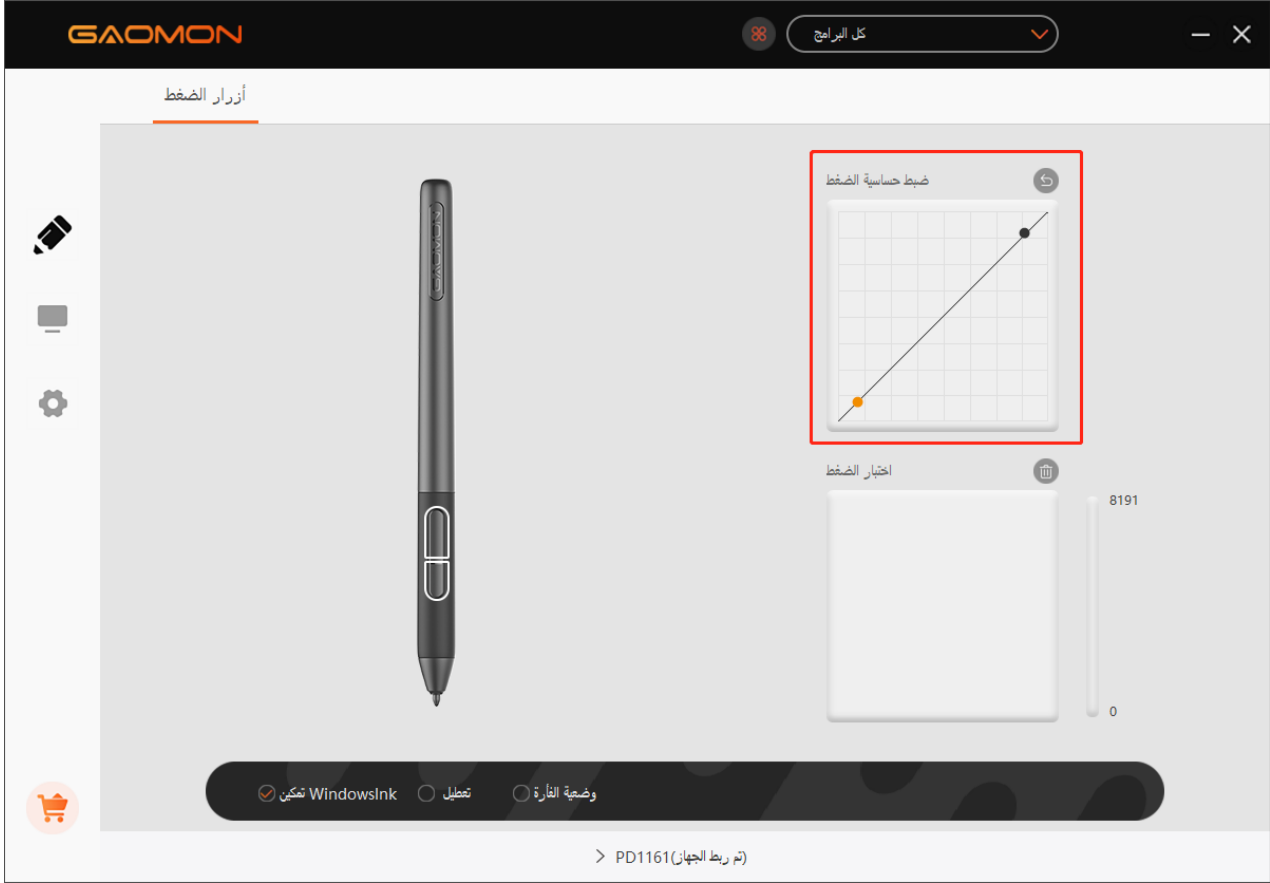

3.5 اختبار ضغط القلم  
يمكنك زيادة الضغط تدريجيًا بالقلم على الشاشة لاختبار مستوى الضغط.

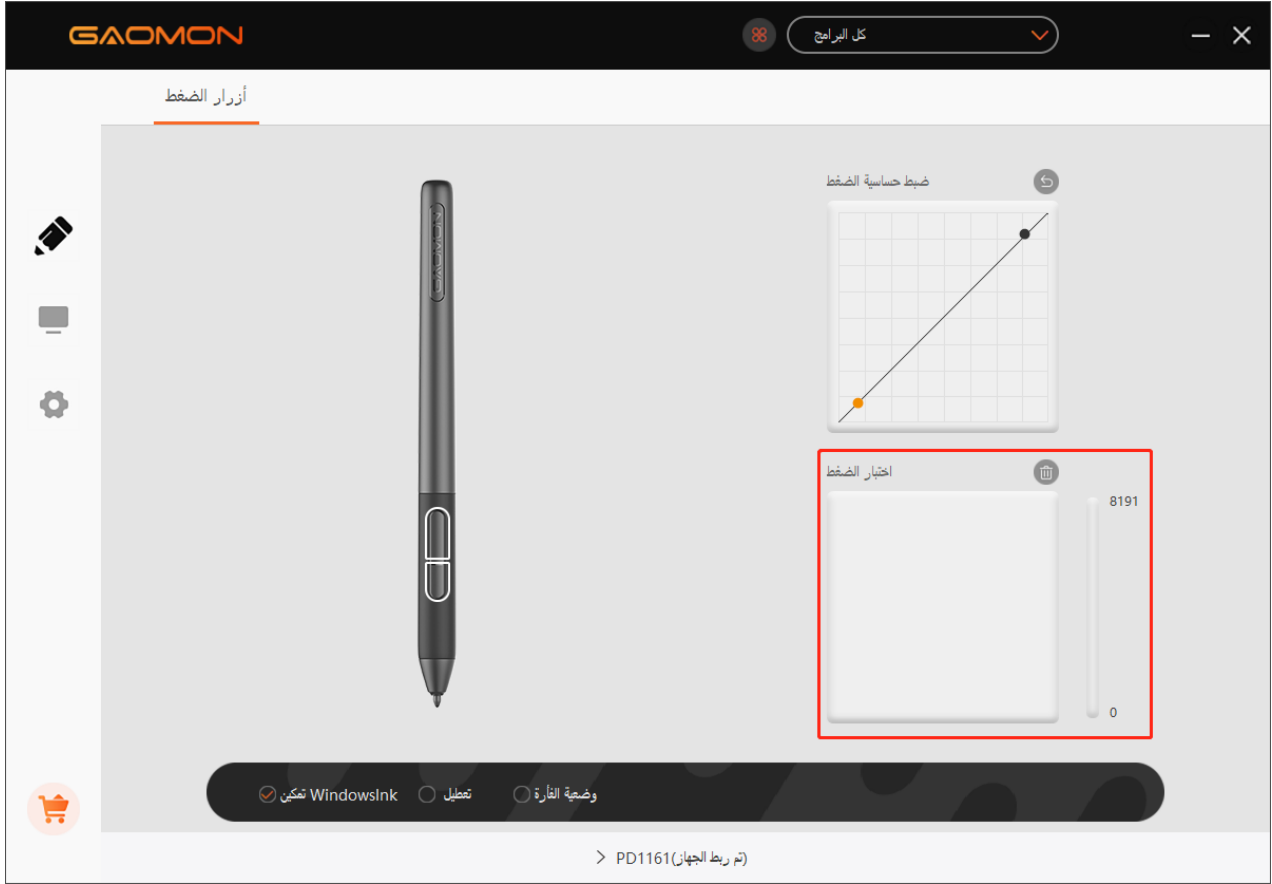

## 3.6 المعاييرة

معايرة الشاشة: انقر على علامة التعامد الحمراء على الشاشة لإكمال المعايرة.  
 استعادة إعدادات المصنع: انقر على "استعادة إعدادات المصنع" لإعادة تعيين شاشة القلم.  
 إلغاء المعايرة: انقر على "إلغاء المعايرة" أو اضغط على الزر "ESC" لإيقاف المعايرة.

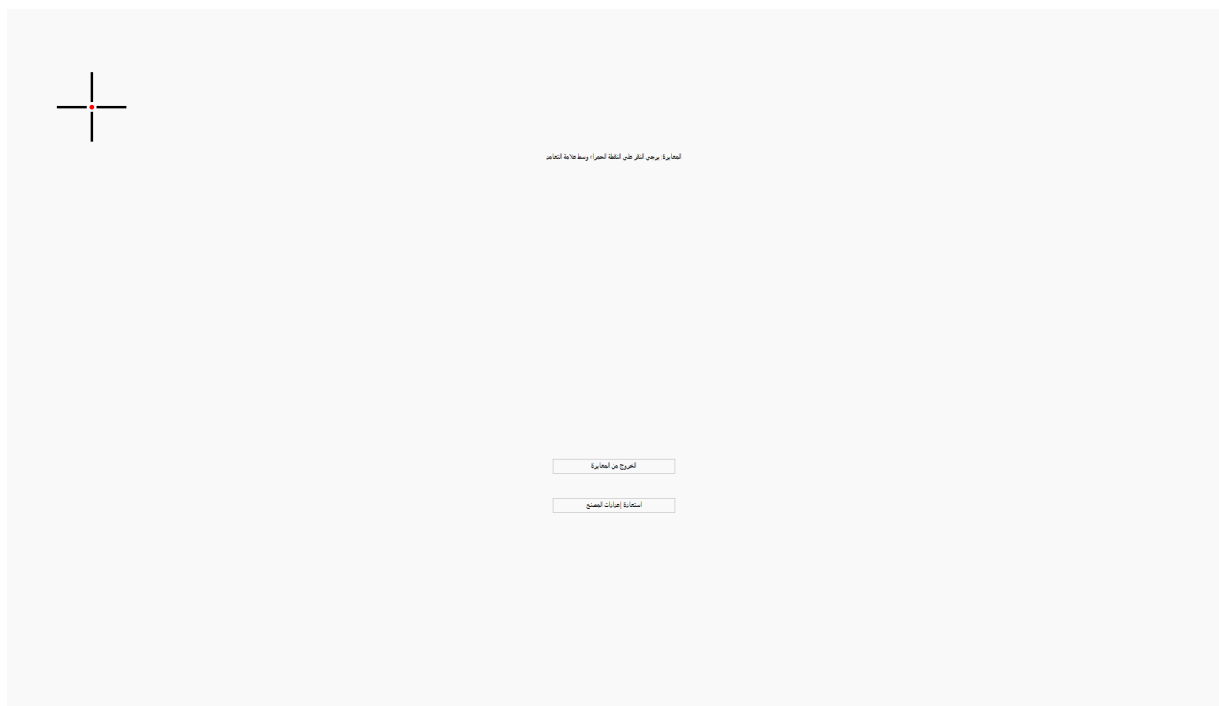

## 3.7 تمكين خاصية Windows Ink

هذه الخاصية لبرنامج يدعم خاصية Windows Ink، مثل Microsoft Office، Windows Journal، Adobe Photoshop CC، SketchBook 6، وغيرهم.

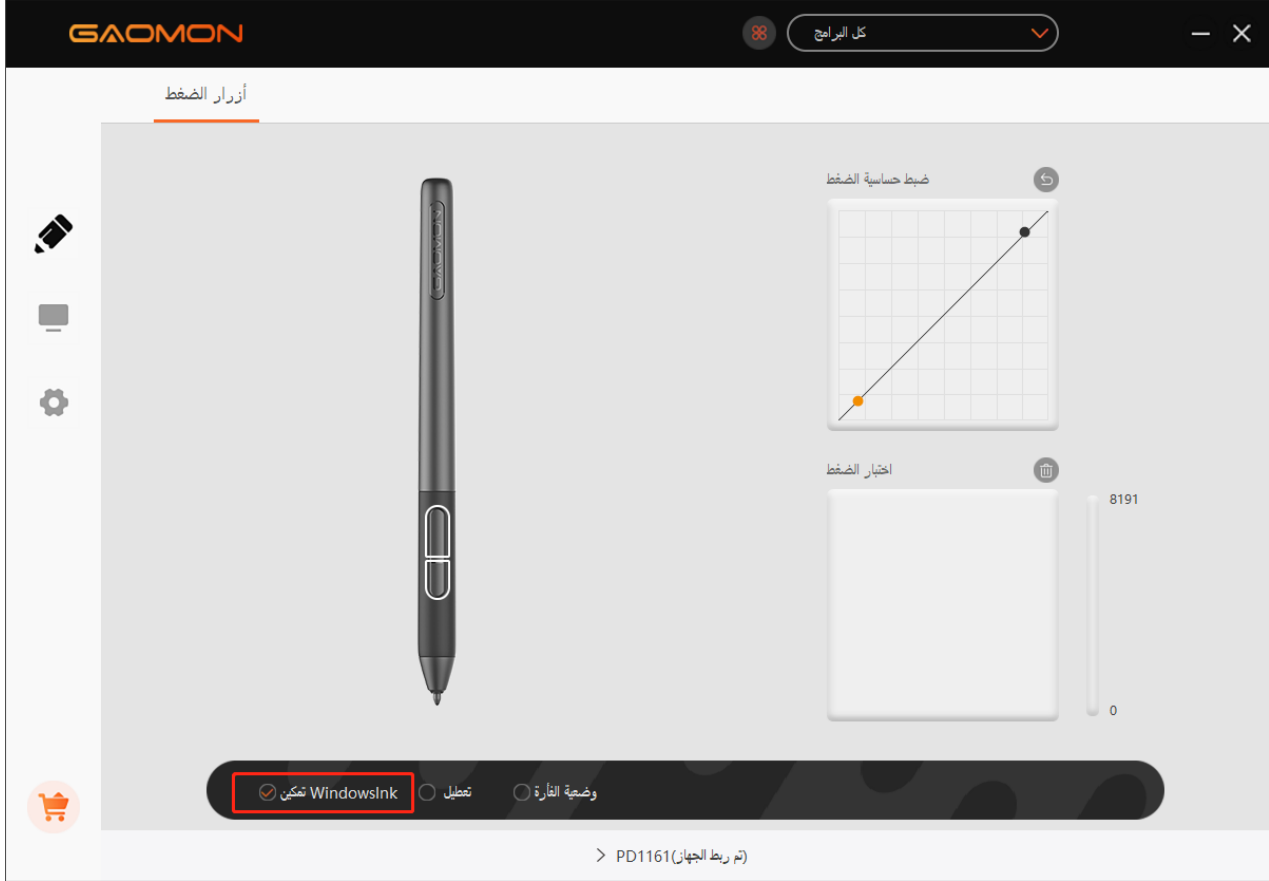

## 3.8 وضعية الفأرة (في طرازات معينة فقط)

كما يظهر بالأسفل، قم بوضع علامة في الصندوق الصغير المقابل لوضعية الفأرة من أجل فتح وضعية الفأرة. وفي وضعية الفأرة، عند تحريك القلم، سوف تتبعه حركة المؤشر، كما يتحرك مؤشر الفأرة. وهذا يعني إمكانية النقر على الأيقونات أو اختيار الخيارات على الشاشة بدون تحريك القلم خارج حواف مساحة العمل.

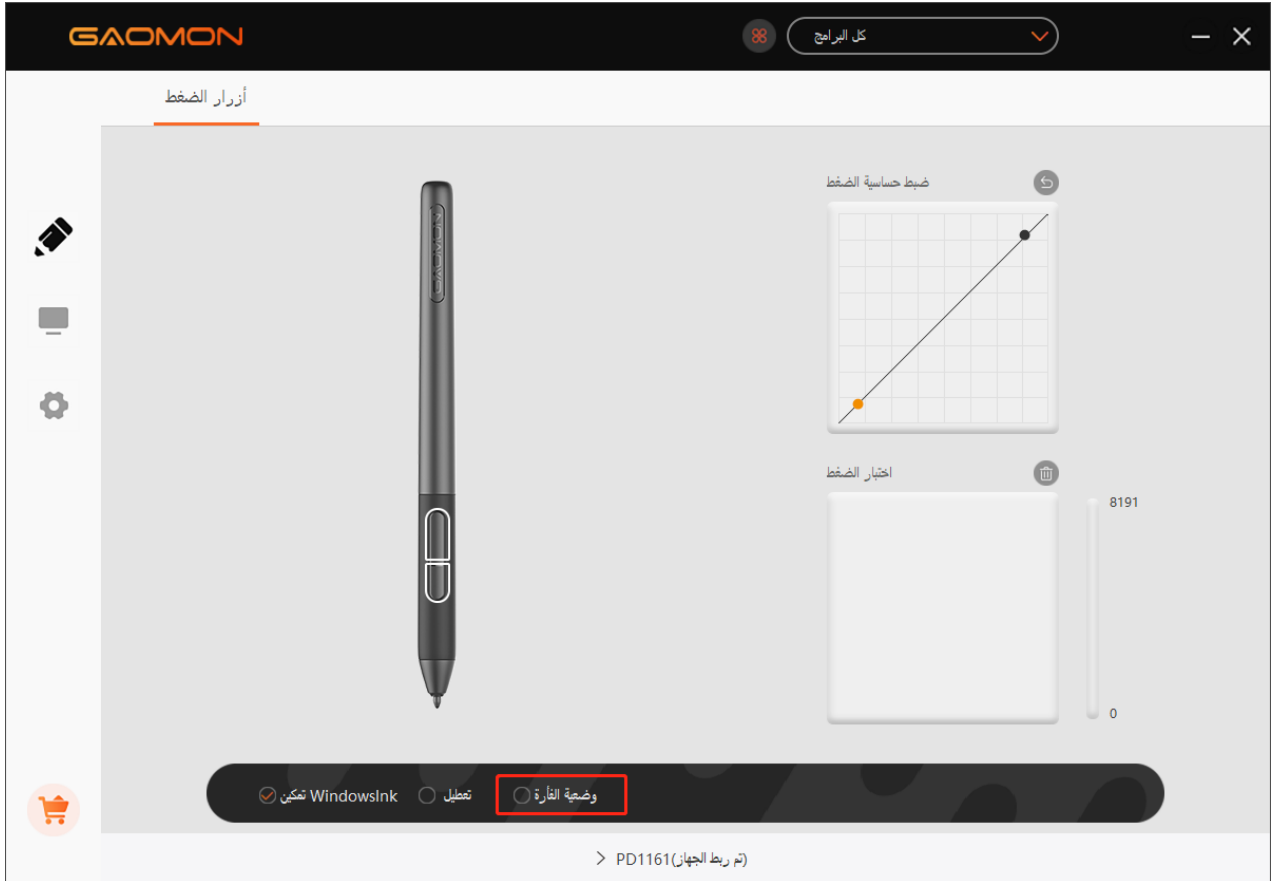

### 3.9 تخصيص أزرار الضغط ومنحنى الضغط

يمكنك تخصيص وظائف أزرار الضغط ومنحنى الضغط، لمختلف البرامج. اختر برنامج، وقم بتخصيص أزرار الضغط، وضبط منحنى الضغط، وسوف يتم حفظ الإعدادات تلقائيًا.

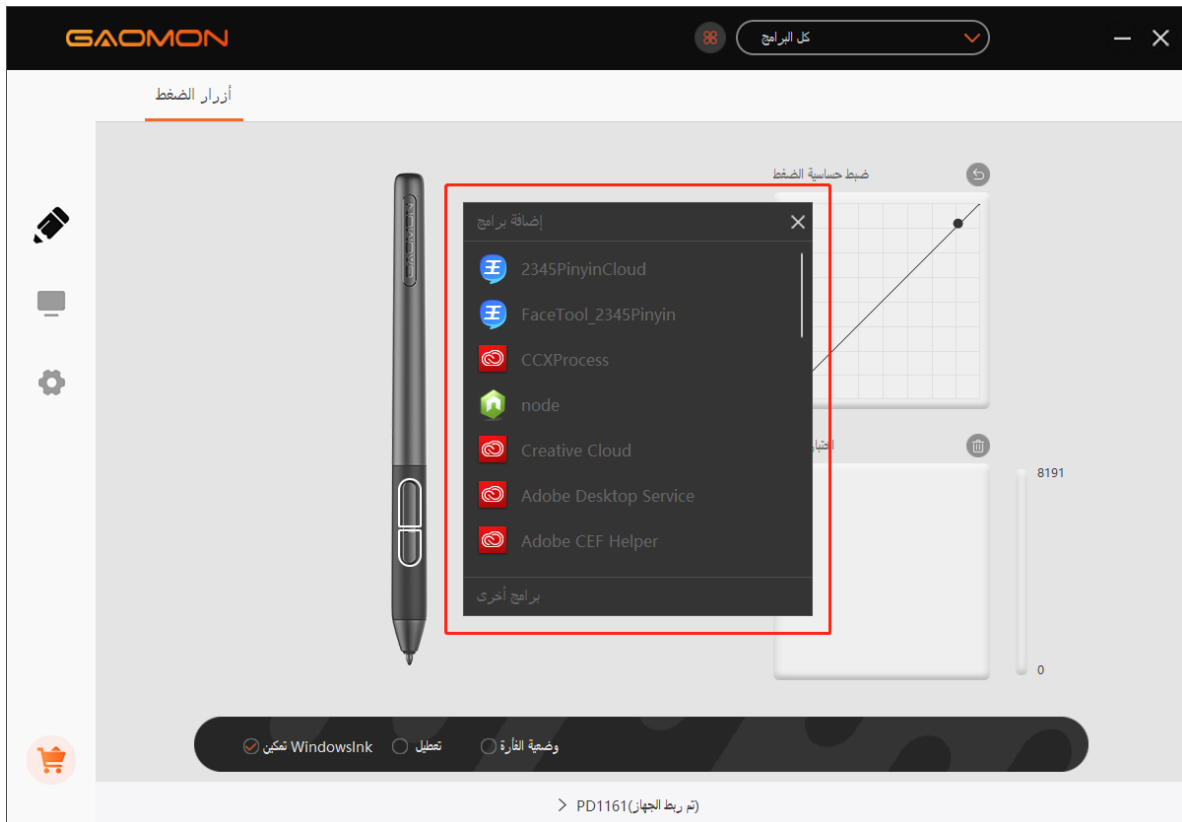
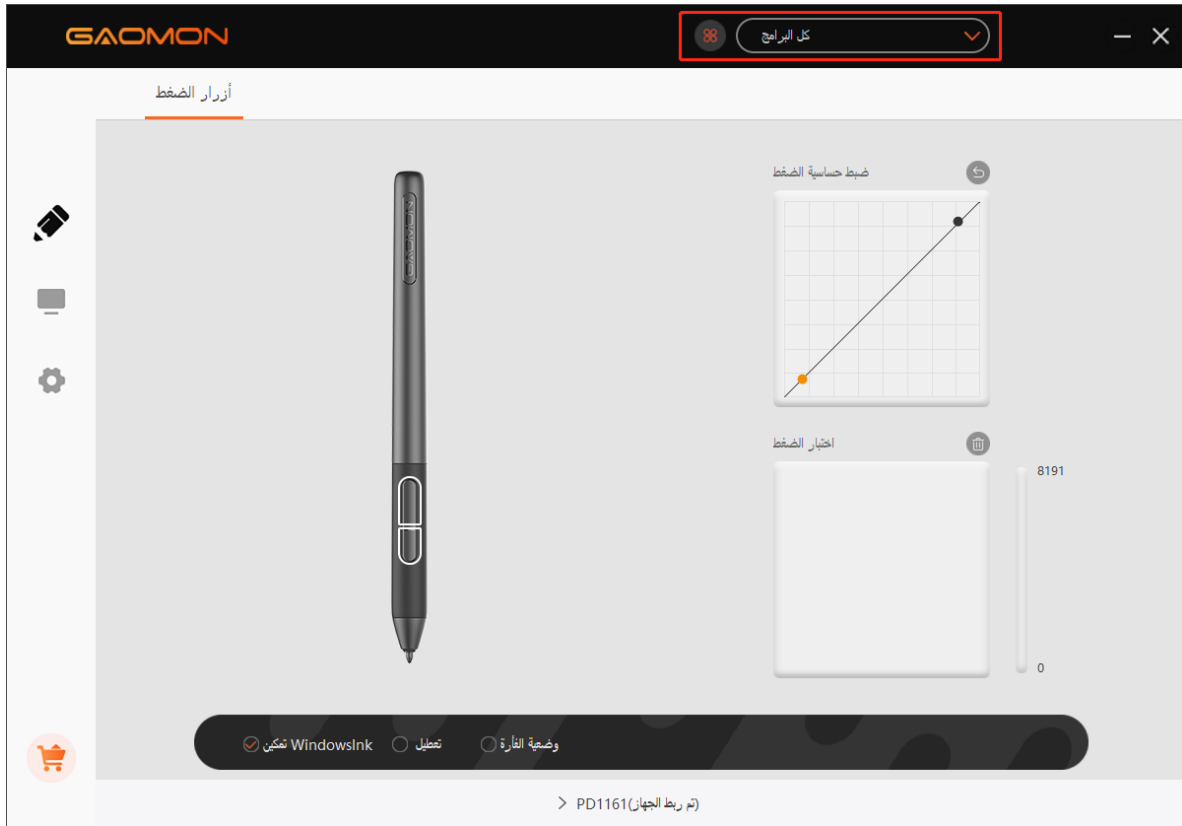

**3.10 تصدير واستيراد البيانات**

يدعم التعريف تصدير واستيراد بيانات التهيئة المخصصة للمنتج، والتي تناسب استخدام البرامج المختلفة وتجنب مشكلة تكرار الإعدادات.



## 4. المواصفات

PD1161	الطرز	
11.6 بوصة	حجم الشاشة	الشاشة
1080 × 1920 (16:9)	الدقة	
IPS	نوع LCD	
144.2 × 256.3 مم	المساحة النشطة	
1000:1	معدل التباين	
220 شمعة/م <sup>2</sup>	السطوع	
25 مللي ثانية	زمن الاستجابة	
89°/89°(أقي)/89°/89°(عمودي) (النوع <CR>10)	زاوية العرض	
NTSC %72	مجموعة الألوان	
16.7 مليون	ألوان الشاشة	
رنين كهرومغناطيسي بدون بطارية	تقنية اللمس	اللمس
5080 رطل لكل بوصة مربعة	دقة اللمس	
8192 مستوى ضغط	مستوى الضغط	
≤220 نبضة لكل ثانية	معدل الإبلاغ	
10 مم	ارتفاع الاستشعار	
0.5 مم (منتصف) 3 مم (منتصف)	الدقة	
AP50	الطرز	القلم الرقمي
16.5 جرام	الوزن الصافي	
160 × 12Φ مم	الأبعاد	
زرين قابلين للتخصيص	الأزرار الجانبية	
12 واط	استهلاك طاقة التشغيل	عام
100-240 فولت تيار متردد، 50/60 هرتز	جهد الإدخال الكهربائي	
تيار مباشر 12 فولت 1 أمبير	الجهد الكهربائي للمخرج	
HDMI	واجهة الفيديو	
8 أزرار ضغط قابلة للتخصيص	أزرار الضغط	
13 × 200 × 361.6 مم	الأبعاد	
0.86 كجم	الوزن الصافي	
ويندوز 7 أو أحدث، ماك 10.12 أو أحدث،	دعم نظام التشغيل	

## 5.0 استكشاف الأعطال وإصلاحها

## 5.1 الأعطال المحتملة المتعلقة بالشاشة

الظواهر غير الطبيعية	الحلول المحتملة
مؤشر الطاقة لا يومض	*تأكد من تشغيل الطاقة * تحقق من المقبس وسلك الطاقة
لا توجد إشارة—توفير الطاقة—سوداء بالكامل	1. تأكد من توصيل الكابل 3 في 2 بشكل جيد. 2. إذا كنت تستخدم جهاز كمبيوتر مكتبي، تأكد من أن منفذ HDMI متصل ببطاقة الرسومات، ولكن ليس باللوحة الرئيسية. 3. إذا كنت تستخدم جهاز كمبيوتر بنظام تشغيل ويندوز، تأكد من الضغط على الأزرار "Windows+p" على لوحة المفاتيح، ثم اختر استنساخ أو تمديد. لا تختار الكمبيوتر فقط أو جهاز العرض فقط. 4. إذا لم يكن هناك منفذ HDMI على جهاز الكمبيوتر، ستحتاج إلى محول HDMI إضافي. لا ننصح باستخدام محول USB إلى HDMI. كما لا ننصح بمشترك USB. ننصح باستخدام محولات VGA /DVI /منفذ الشاشة/ النوع C، وغيرهم إلى HDMI.
لا شيء يُعرض على الإطلاق، بدون أي إضاءة للمؤشر	1. تأكد من توصيل سلك الطاقة جيداً. 2. جرب مقبس طاقة مختلف.
عرض الخلفية وشريط المهام لشاشة الكمبيوتر فقط.	1. هذا لأنك في وضعية التمديد الآن. هذا وضع طبيعي. 2. إذا لم تكن معتاد على وضع التمديد، ننصح باستخدام وضع الاستنساخ/المرآة. نظام تشغيل ويندوز: اضغط على الأزرار---windows+p--- ثم اختر وضع الاستنساخ نظام تشغيل ماك: تفضيلات النظام---الشاشة---التنظيم---اختر "عرض المرآة" 3. إذا قررت الاستخدام في وضع التمديد. تأكد من اختيار شاشة القلم بمثابة مساحة عمل في تعريف GAOMON. عادة ما تكون "الشاشة 2".
الصور ضبابية	يرجى تعيين دقة الشاشة على 1080 × 1920.
غياب الألوان	تحقق من أن سنون سلك الإشارة غير منحنية أو مكسورة.
هناك انحراف لوني	مع اختلاف درجة الحرارة الإقليمية، قد يكون الانحراف اللوني البسيط ظاهرة طبيعية.
عدم انتظام الصور أو تموج الصور	من المرجح أن تكون هناك أجهزة كهربائية قريبة تتسبب في تداخل إلكتروني.

## 5.2 الأعطال المحتملة المتعلقة بالوظائف

الظواهر غير الطبيعية	الحلول المحتملة
القلم لا يعمل ولا يوجد ضغط في برنامج الرسومات	1. عندما لا يعمل القلم في البرامج الفنية فقط: قم بإلغاء تثبيت التعريف وإعادة تثبيته. إذا كنت تستخدم نظام تشغيل ويندوز، تأكد من اختيار "التشغيل كمشرف" عند تثبيت التعريف. (ولكن لا تختار "تشغيل كمشرف" على سطح المكتب بعد تثبيت التعريف بالفعل) 2. عندما لا يعمل القلم في كل مكان: جرّب إعادة إدخال كابل USB. جرّب منافذ USB مختلفة على الكمبيوتر. وجرّب جهاز كمبيوتر مختلف.
حركة المؤشر غير طبيعية	جرّب إعادة إدخال كابل USB أو إعادة تشغيل جهاز الكمبيوتر.
الزر الجانبي للقلم لا يعمل	عند الضغط على الزر الجانبي، تأكد من أن السن لا يلمس السطح الزجاجي وأن المسافة بين السن والسطح في نطاق 10 مم
هناك انحراف بين السن والمؤشر	حاول المعايرة

يشير تعريف **GAOMON** إلى أن "الجهاز متصل"، ولكن القلم لا يستجيب لنظام التشغيل ماك 10.14 أو الإصدارات الأحدث. اعثر على الإجابات هنا:

[https://www.gaomon.net/question/macOS\\_mojave\\_catalina\\_solution.html](https://www.gaomon.net/question/macOS_mojave_catalina_solution.html)

انتبه:

لمزيد من المعلومات، يرجى التواصل معنا عبر البريد الإلكتروني:

[service@gaomon.net](mailto:service@gaomon.net)

أو العثور على الإجابة هنا:

[find answer here https://blog.gaomon.net/faq-list/](https://blog.gaomon.net/faq-list/)

## 6. تخصيص أضرار الضغط ومنحنى الضغط

شركة GAOMON التكنولوجية

[www.facebook.com/Gaomonpentablet](http://www.facebook.com/Gaomonpentablet) 

[twitter.com/Gaomonpentablet](https://twitter.com/Gaomonpentablet) 

[service@gaomon.net](mailto:service@gaomon.net) 

<https://www.gaomon.net> 

## Precauciones

1. Por favor lea este manual detenidamente antes del uso y manténgalo para referencia futura.
2. Antes de limpiar la tableta por favor desconecte el cable de energía y limpie con una tela suave y húmeda, no use ningún tipo de detergente.
3. No exponga este producto al agua u otros líquidos. Tenga cuidado con derrames de líquidos en la tableta gráfica, lápiz digital, cable de energía o adaptador de corriente.
4. No deje la tableta gráfica en un lugar inestable o alto.
5. No deje la tableta al alcance de niños para evitar riesgos.
6. No deje la tableta ni lápiz digital cerca de un campo magnético.
7. Solo se pueden usar las fuentes de alimentación que se muestran en la placa del fabricante con la tableta. Si tiene preguntas sobre la fuente de alimentación que está usando, por favor consulte al distribuidor de su tableta.
8. Para proteger a su tableta, por favor apáguela cuando no esté en uso. Por favor desconéctela del enchufe durante cortes eléctricos o cuando no se use por tiempos prolongados.
9. No sobrecargue el enchufe o alargue el cable, lo cual podría llevar a choques eléctricos.
10. Asegúrese de que no hayan cuerpos extraños dentro de los surcos de la tableta y evite que líquidos la salpiquen para evitar cortocircuitos o incendios.
11. Si la tablette est en panne, n'ouvrez pas le boîtier principal et essayez de le réparer vous-même. Veuillez demander à un service de réparation et d'entretien approprié.
12. Cuando ocurra una de las siguientes situaciones, por favor desconecte el adaptador de corriente. Es posible que requiera un servicio de reparación y mantenimiento completo :
  - A. El cable o enchufe está dañado o desgastado ;
  - B. Hay líquido salpicado dentro de la tableta ;
  - C. La tableta se ha caído o el LCD está roto ;
  - D. Cuando ocurran anomalías obvias en la tableta.
13. Al reemplazar los componentes, usted debería garantizar que el reparador use los componentes sustitutos especificados por el fabricante. El reemplazo de componentes no autorizados puede causar fuegos, choques eléctricos u otros peligros.

# Contenido

Precauciones .....	236
<b>1.Descripción del Producto .....</b>	<b>238</b>
1.1 Introducción del producto .....	238
1.2 Producto y Accesorios .....	238
1.3 Conexión de Tableta con Pantalla .....	241
1.4 Instalación de Controladores .....	242
1.5 Reemplazo de la Punta .....	243
<b>2. Configuración de OSD .....</b>	<b>244</b>
<b>3. Configuración de Funciones .....</b>	<b>245</b>
3.1 Aviso de Conexión del Dispositivo .....	245
3.2 Configuración de Área de Trabajo .....	246
3.3 Configuración de Funciones de los Botones del Lápiz .....	250
3.4 Configuración de la Sensibilidad a la Presión .....	251
3.5 Prueba de Presión del Lápiz .....	252
3.6 Calibración .....	253
3.7 Habilitar la Función de Windows Ink .....	254
3.8 Modo Ratón (Sólo para modelos específicos) .....	255
3.9 Personalización de las Teclas de Presión y Curva de Presión .....	256
3.10 Exportación e Importación de Datos .....	257
<b>4. Especificaciones .....</b>	<b>258</b>
<b>5. Solución de Problemas .....</b>	<b>259</b>
5.1 Posibles Averías relacionadas con la Tableta con PANTALLA .....	259
5.2 Posibles Averías Relacionadas con las FUNCIONES .....	260
<b>6. Contáctenos para Servicio Postventa .....</b>	<b>261</b>

## 1. Descripción del Producto

### 1.1 Introducción del Producto

Muchas gracias por comprar la Tableta Gráfica GAOMON PD1161. Esta es una nueva generación de tabletas gráficas profesionales, libres de baterías, que pueden mejorar su eficiencia de trabajo, pintura, creación y diversión. Podrá pintar y escribir libremente, representando diferentes líneas y colores, igual que un lápiz escribe en el papel, lo que le brindará una experiencia realmente impactante.

Para brindarle un mejor entendimiento y uso de su tableta, por favor lea este manual detenidamente. El manual de usuario solo muestra información bajo Windows, a menos que se especifique lo contrario, esta información aplica a sistemas Windows y Macintosh.

### 1.2 Productos y Accesorios

#### 1.2.1 Vista General del Producto

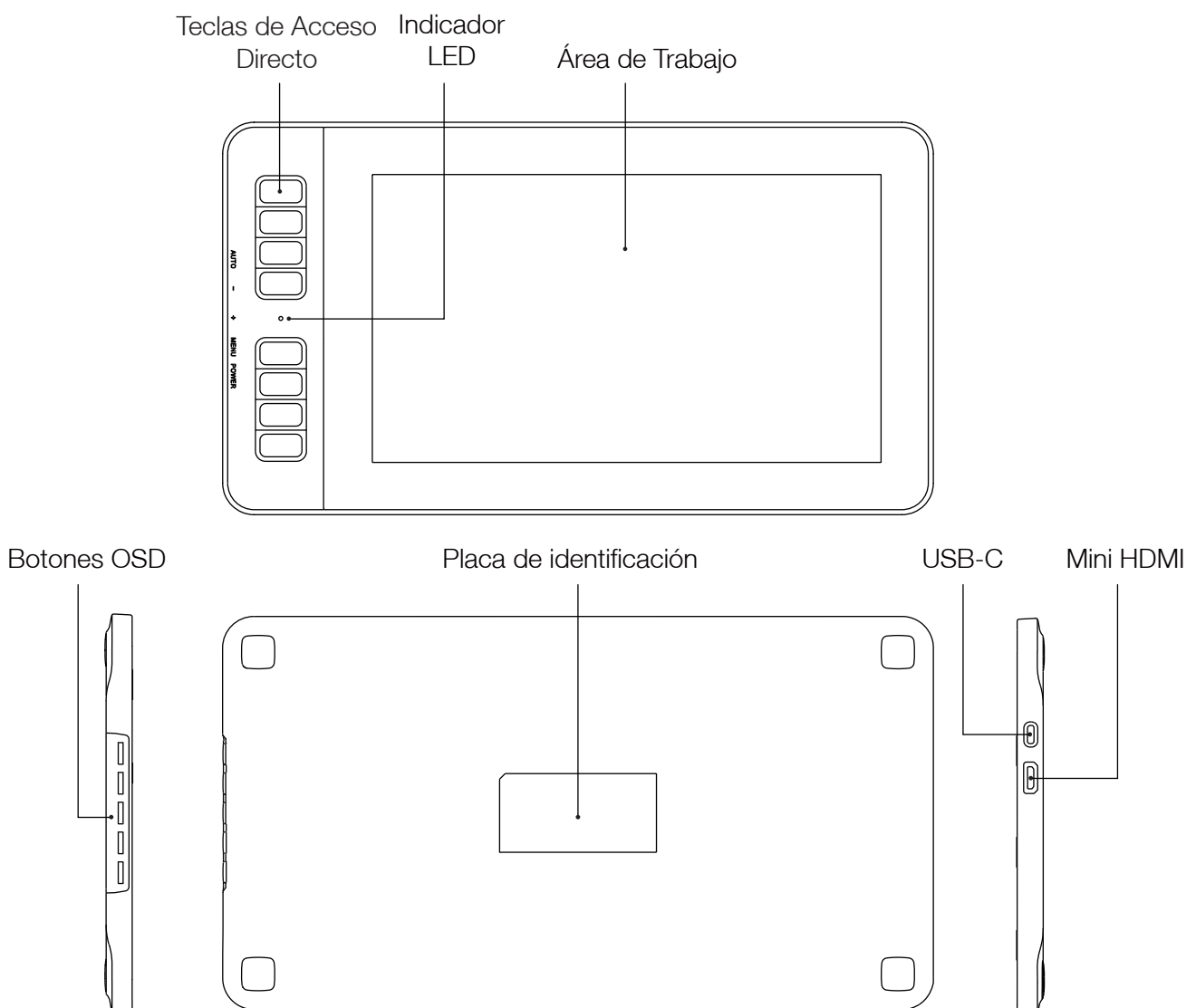

### 1.2.2 Lápiz Digital

El lápiz digital es sin batería y presume de 8192 niveles de sensibilidad a la presión.

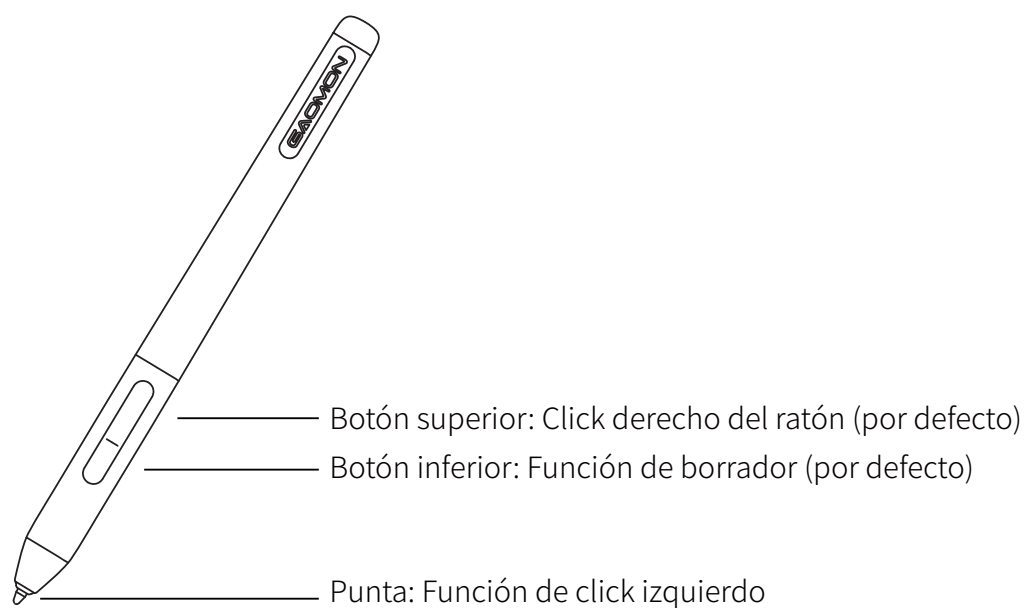

### 1.2.3 Cable de Conexión 3 en 2

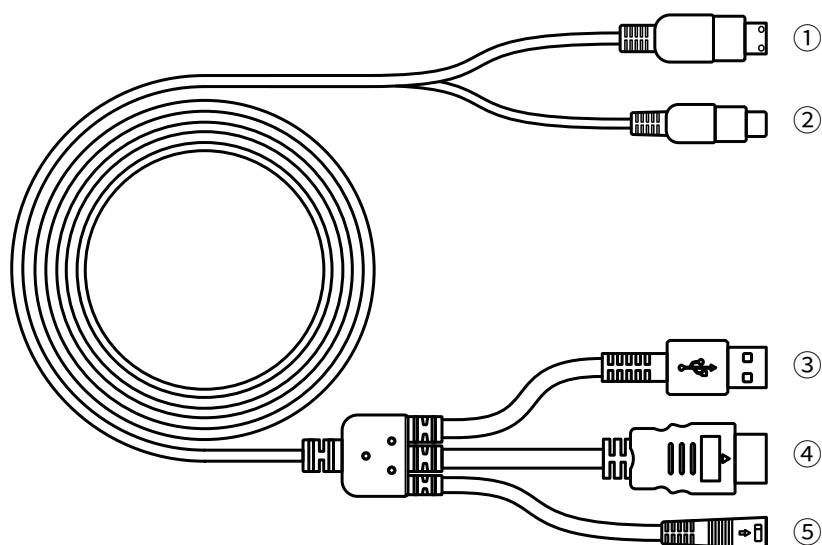

① Mini HDMI    ② USB-C    ③ USB-A    ④ HDMI    ⑤ Power

### 1.2.4 Adaptador de Corriente

Por favor elija el enchufe correcto acorde a su país o región y móntelo al adaptador de corriente (el enchufe que viene con el producto será diferente dependiendo en países y regiones)

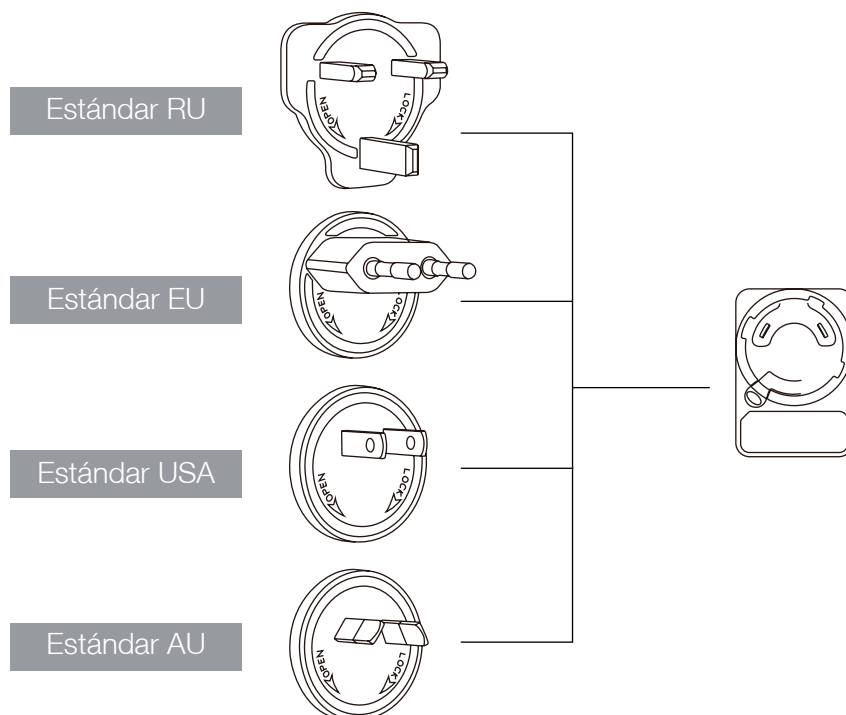

#### Montar

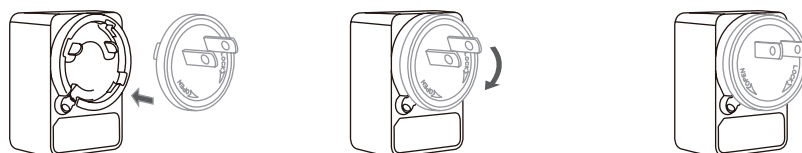

#### Desmontar

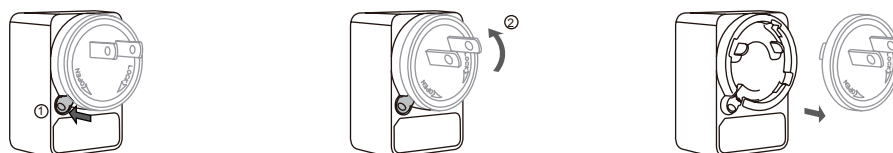

## 1.2.5 Accesorios

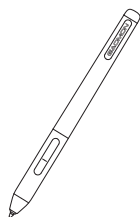

Lápiz AP50

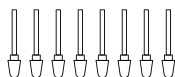
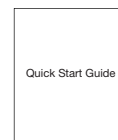
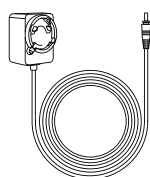
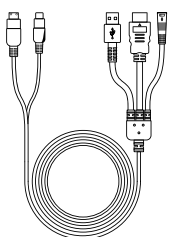
Puntas de  
Repuestos (Dentro  
del Soporte de Lápiz)Soporte de  
LápizGuía de Inicio  
RápidoAdaptador de  
Corriente

Cable Integrado

## 1.3 Conexión de Tableta con Pantalla

1. Conecte su PC y la tableta con un cable integrado.
2. Enchufe el adaptador de corriente en el conector de alimentación del cable y gírelo 90° para asegurar que el enchufe no se desconecte, y conecte el adaptador de corriente a la fuente de alimentación.
3. Encienda el ordenador y la tableta, el indicador LED mostrará el estado actual: verde indica que funciona normalmente, rojo indica que no hay señal.

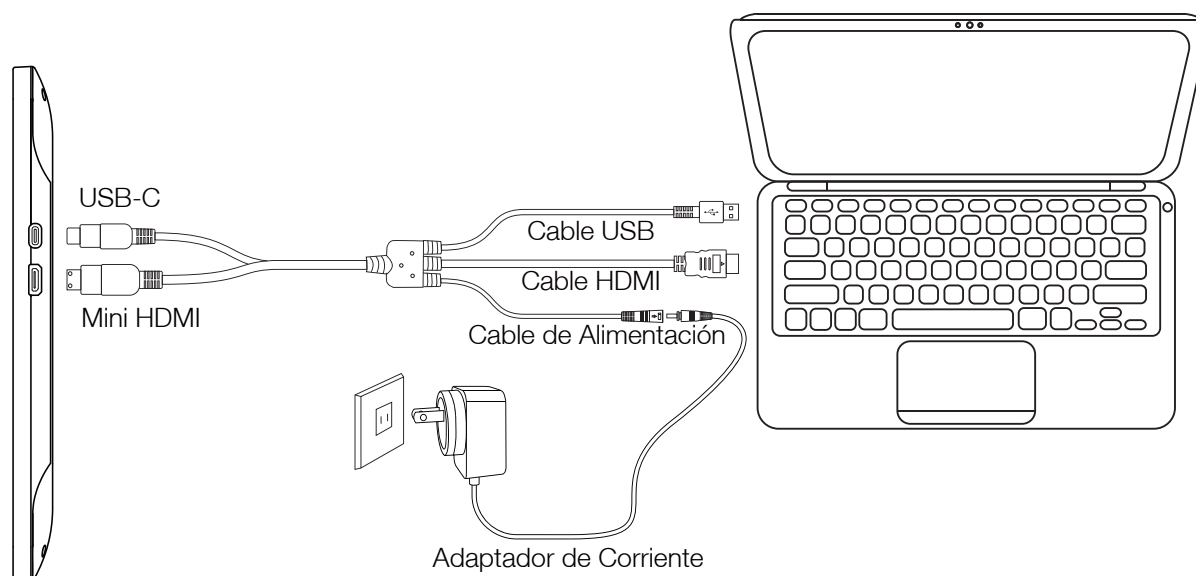

## 1.4 Instalación del Controlador

### 1.4.1 Soporte de OS

Windows 7 o más nuevo, macOS 10.12 o más nuevo.

### 1.4.2 Instalar Controlador

Por favor descargue el controlador de nuestro sitio web: [www.gaomon.net/download](http://www.gaomon.net/download)

Tras finalizar la instalación, puede encontrar el icono gris del driver  en el área de la bandeja del sistema, indicando que el driver se ha instalado , indicando que el driver ya ha reconocido la tableta y puede comenzar a usarla.

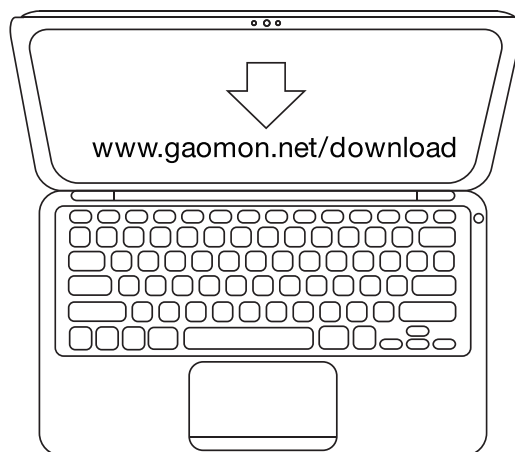

Nota:

1. Antes de la instalación, deberá desinstalar otros controladores o productos similares incluyendo controladores viejos de este producto.
2. Antes de la instalación, cierre el software de gráficos y el software antivirus para evitar errores innecesarios.

## 1.5 Reemplazo de la Punta

1. La punta se desgastará después de haber sido usada por mucho tiempo, lo cual significa que es hora de reemplazarla.
2. Desatornille el soporte del lápiz y retire una punta nueva.
3. Inserte la punta vieja en el agujero de la parte inferior del sosten del lápiz e incline el lápiz para retirar la punta.
4. Inserte una nueva punta en el lápiz y empújela hasta que se detenga.

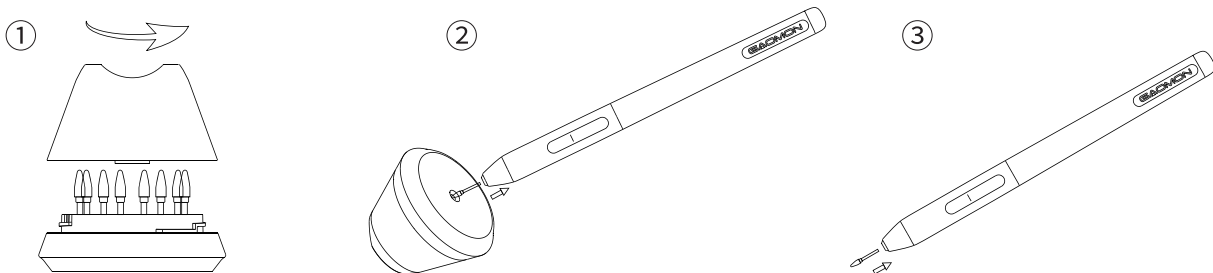

## 2.0 Configuración de OSD

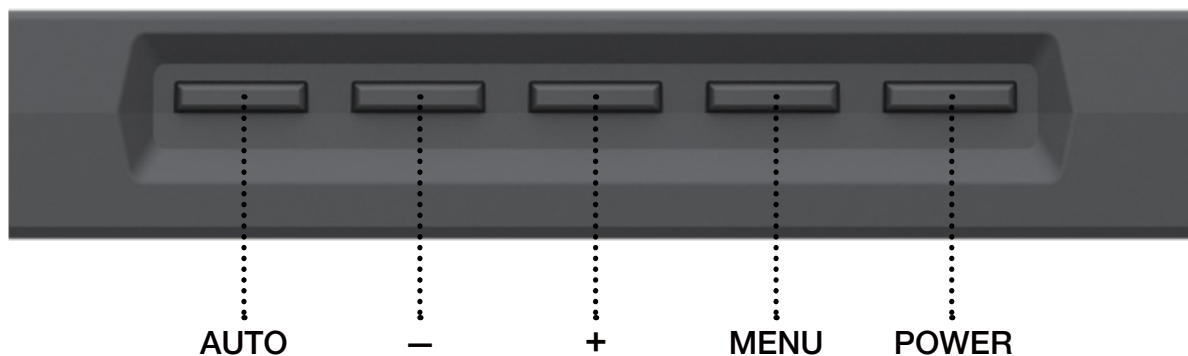

**AUTO** : Antes de acceder al menú, su función es autoajuste. Tras acceder al menú, su función es volver al menú anterior.

- : Tras acceder al menú, su función es bajar/izquierda/reducir.

+ : Tras acceder al menú, su función es arriba/derecha/aumentar.

**MENU** : Presione para acceder al menú, tras entrar acceder al menú su función es confirmar.

**POWER** : Enciende/apaga la pantalla.

Observación : A través del menú OSD, puede ajustar el brillo, contraste, color y otros parámetros de la pantalla.

## 3.0 Configuración de Funciones

### 3.1 Aviso de Conexión del Dispositivo

1. Dispositivo no detectado: el ordenador no reconoce la tableta.
2. Dispositivo conectado: La computadora ha reconocido la tableta gráfica.

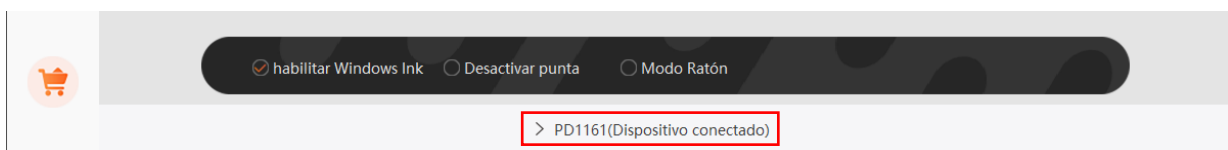

## 3.2 Configuración del Área de Trabajo

### 3.2.1 Usar Múltiples Monitores

La ubicación del cursor depende en el modo de pantalla que usted elija cuando conectó la tableta gráfica a un monitor externo (como una laptop o computadora todo en uno), por ejemplo :

En el Modo Duplicar, la tableta gráfica y el monitor externo mostrarán la misma imagen y el cursor se mostrará en cada monitor simultáneamente.

En el Modo Extender, necesita elegir el monitor en la interfaz del controlador para decidir la ubicación del cursor.

Cuando la ubicación del cursor se elija, puede designar el área de trabajo en la interfaz del controlador.

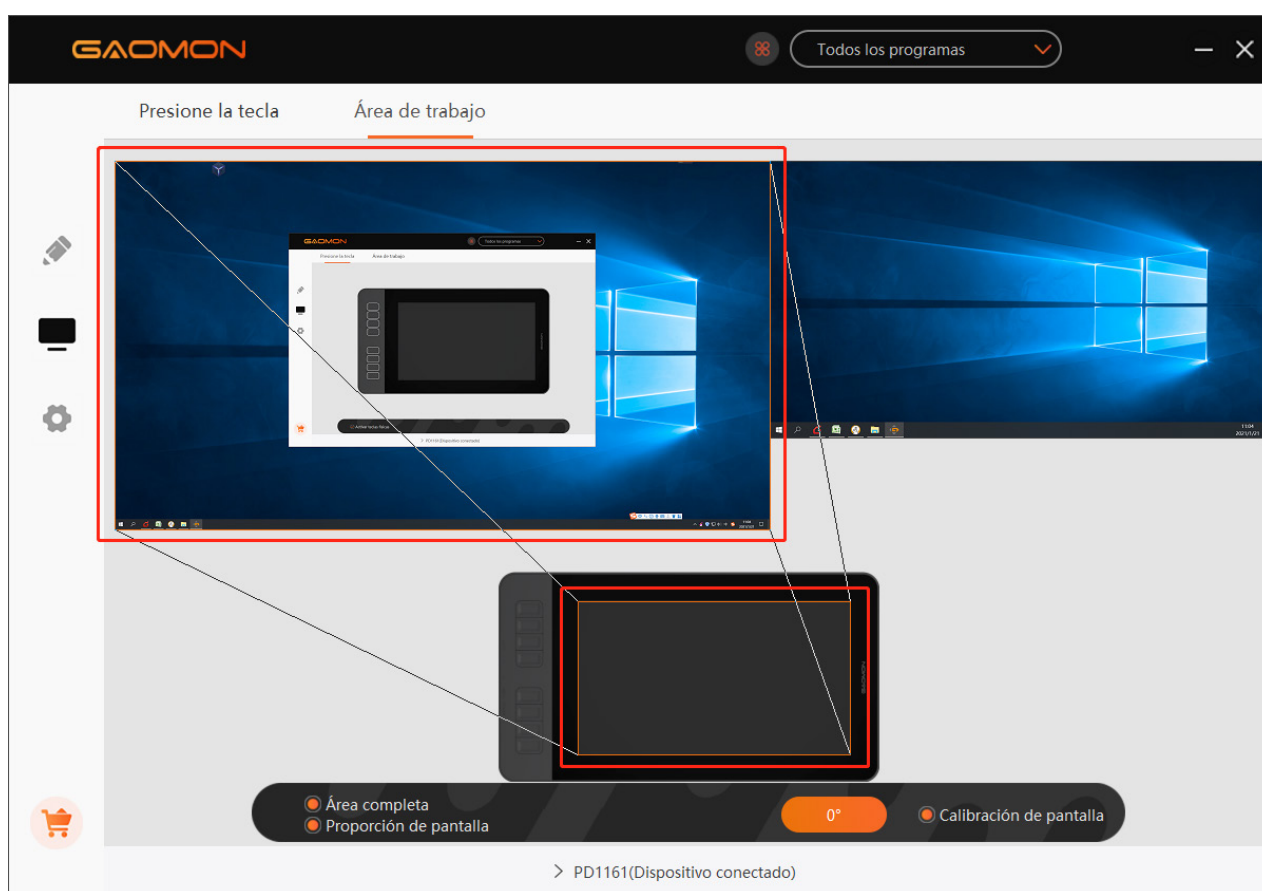

### 3.2.2 Ajuste de Área de Trabajo

Defina el área de la tableta que se mostrará en el área de la pantalla.

1. Área Completa: toda el área completa de la tableta. Este es el ajuste predeterminado.
2. Personalizar Área: Arrastrar las esquinas del primer plano para seleccionar el área de la pantalla.

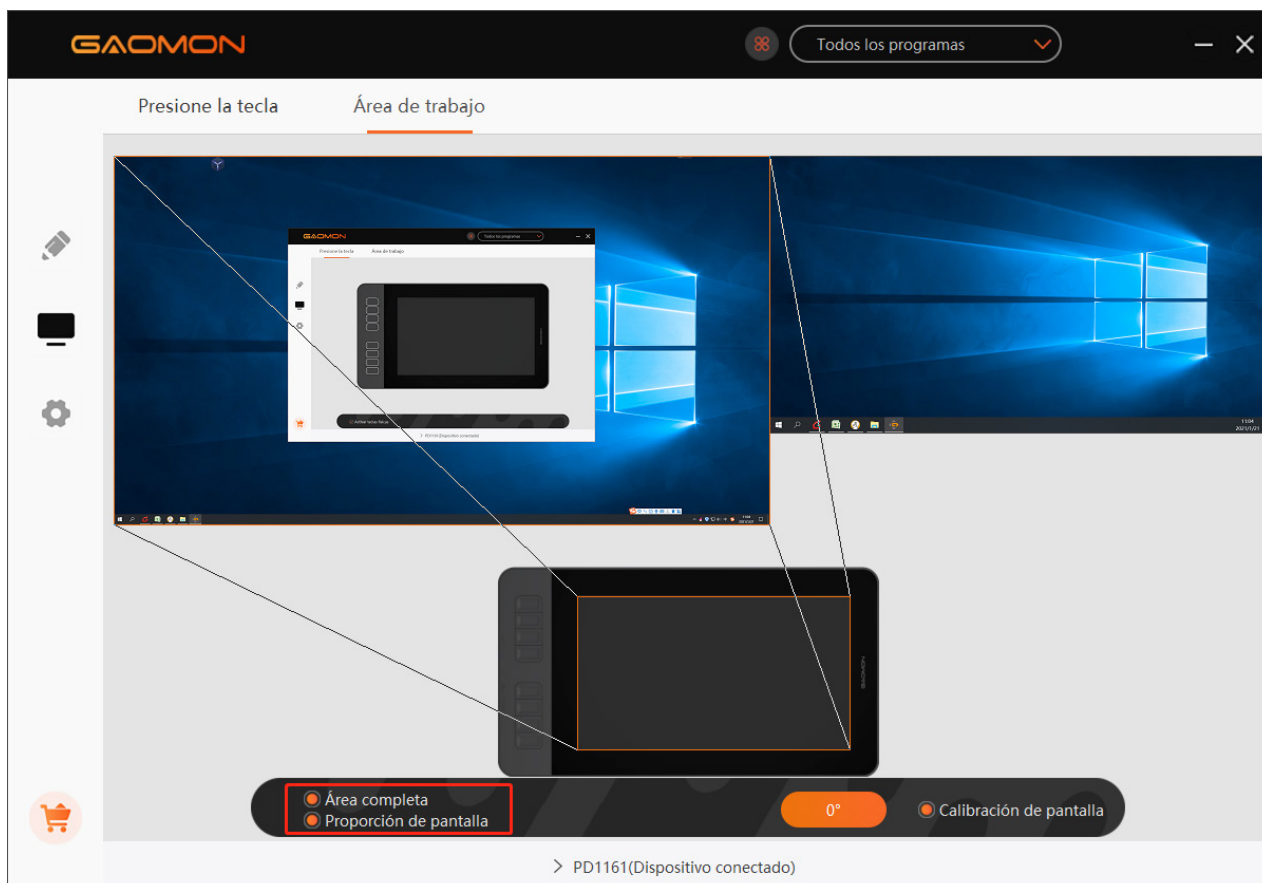

### 3.2.3 Rotar el Área de Trabajo

Se puede cambiar la orientación de la tableta gráfica para proveer más opciones para los usuarios. Hay cuatro orientaciones disponibles.

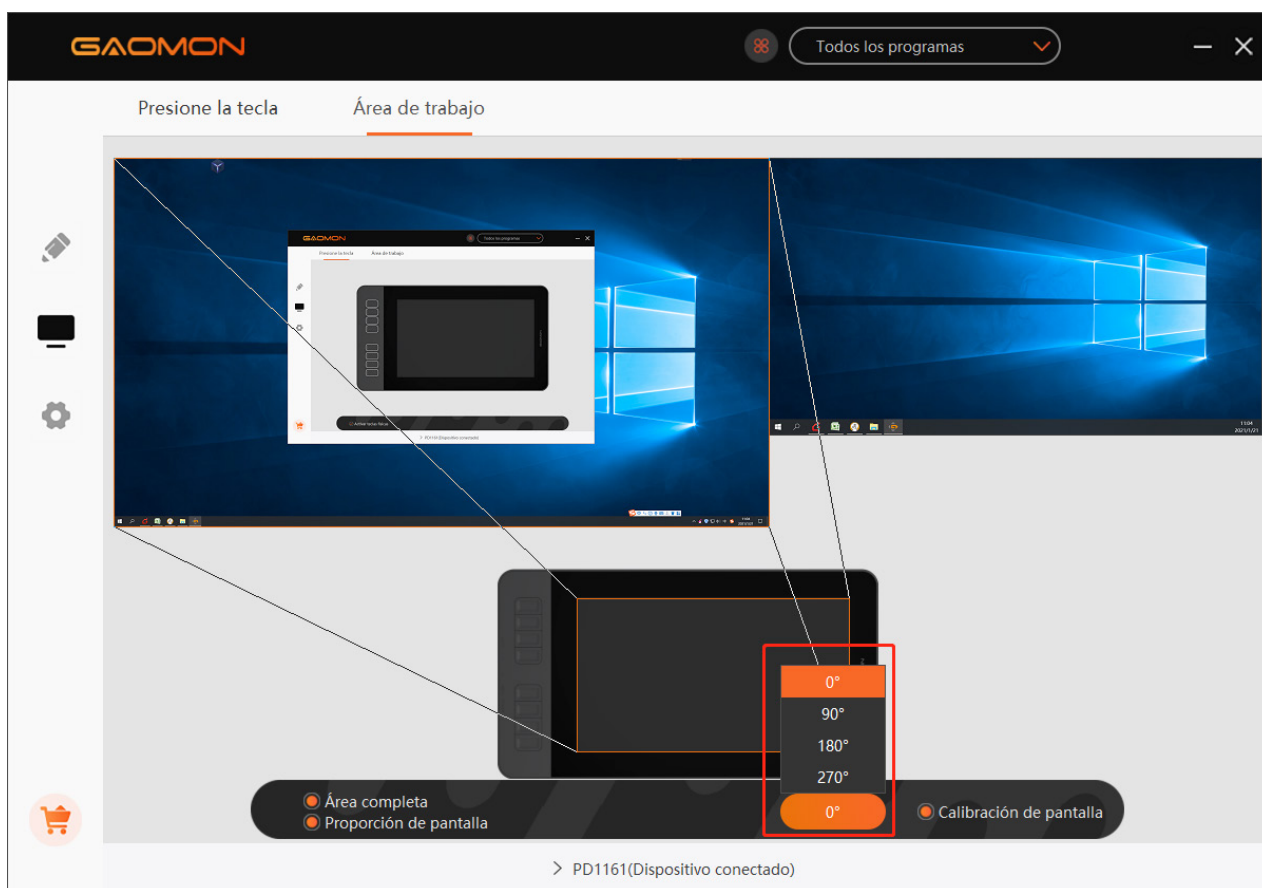

### 3.2.4 Ajuste de Función de Teclas Rápidas

Ajuste predeterminado : Coloque el cursor en la tecla de acceso rápido o haga clic en la tecla para encontrar los valores predeterminados.

Ajuste personalizado : Seleccione la función que quiera en la caja de diálogo emergente y se guardará automáticamente.

Habilitar/Deshabilitar Teclas : Seleccionar/Deseleccionar "Habilitar Teclas".

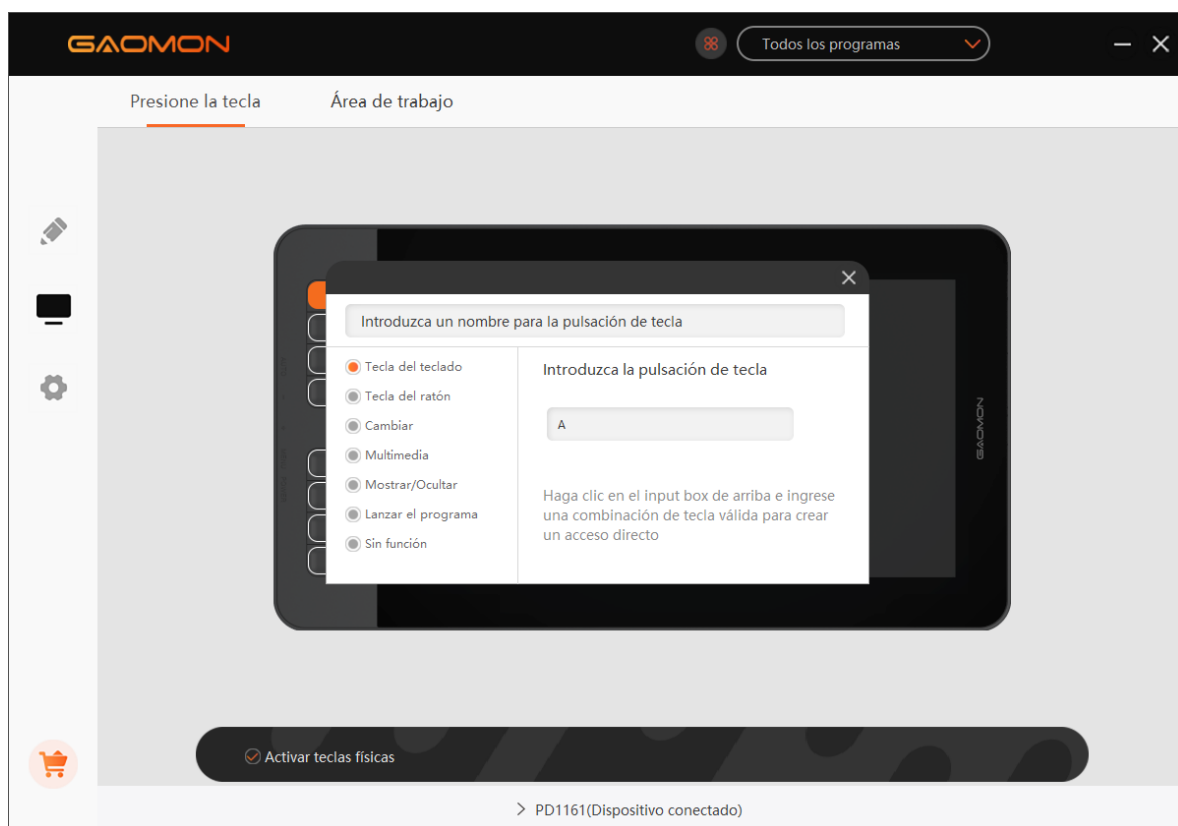
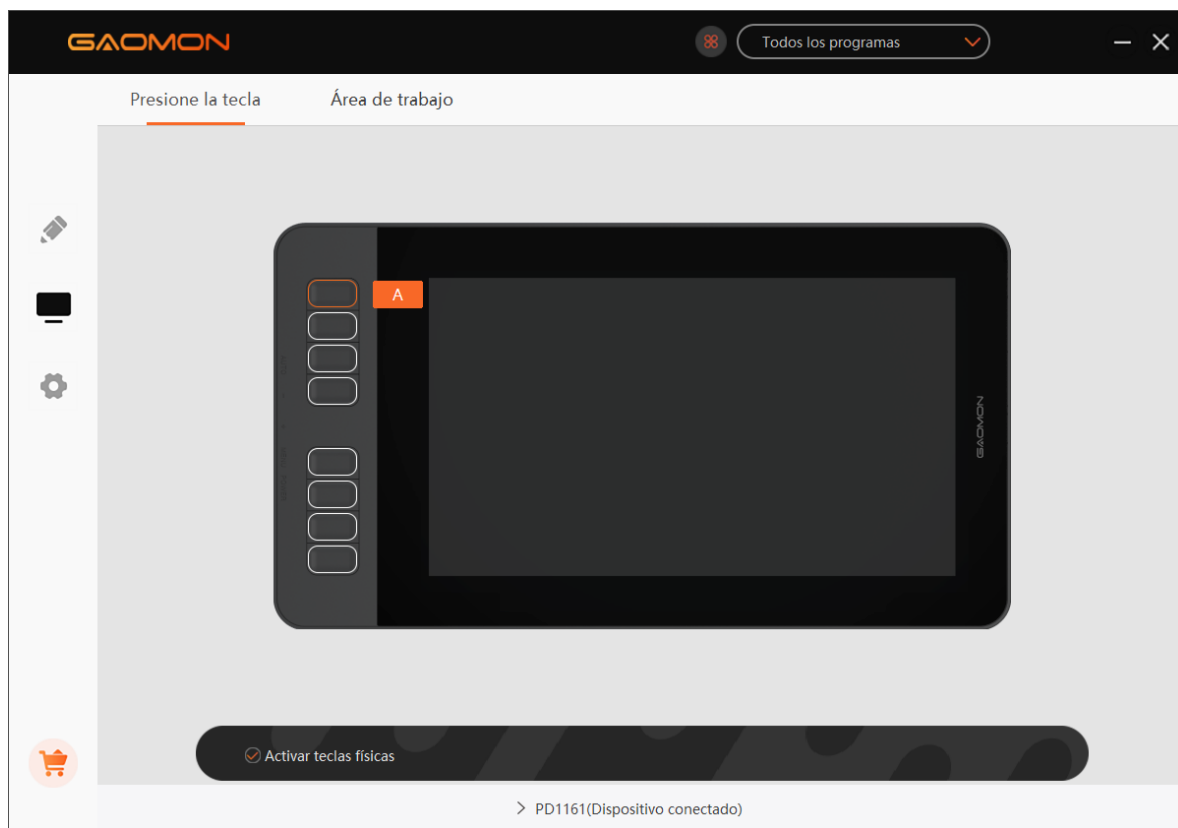

### 3.3 Configuración de las Funciones de los Botones del Lápiz

Ajuste personalizado : Seleccione la función que quiera en la caja de diálogo emergente y se guardará automáticamente.

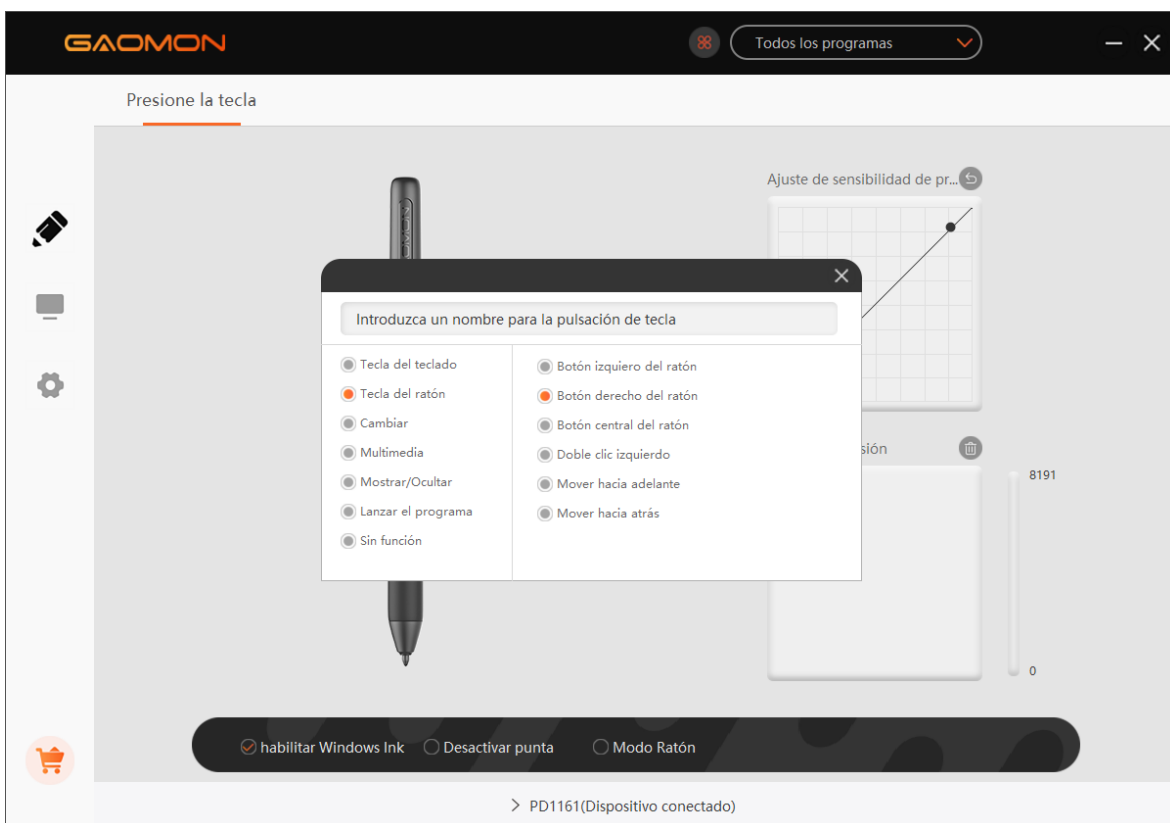
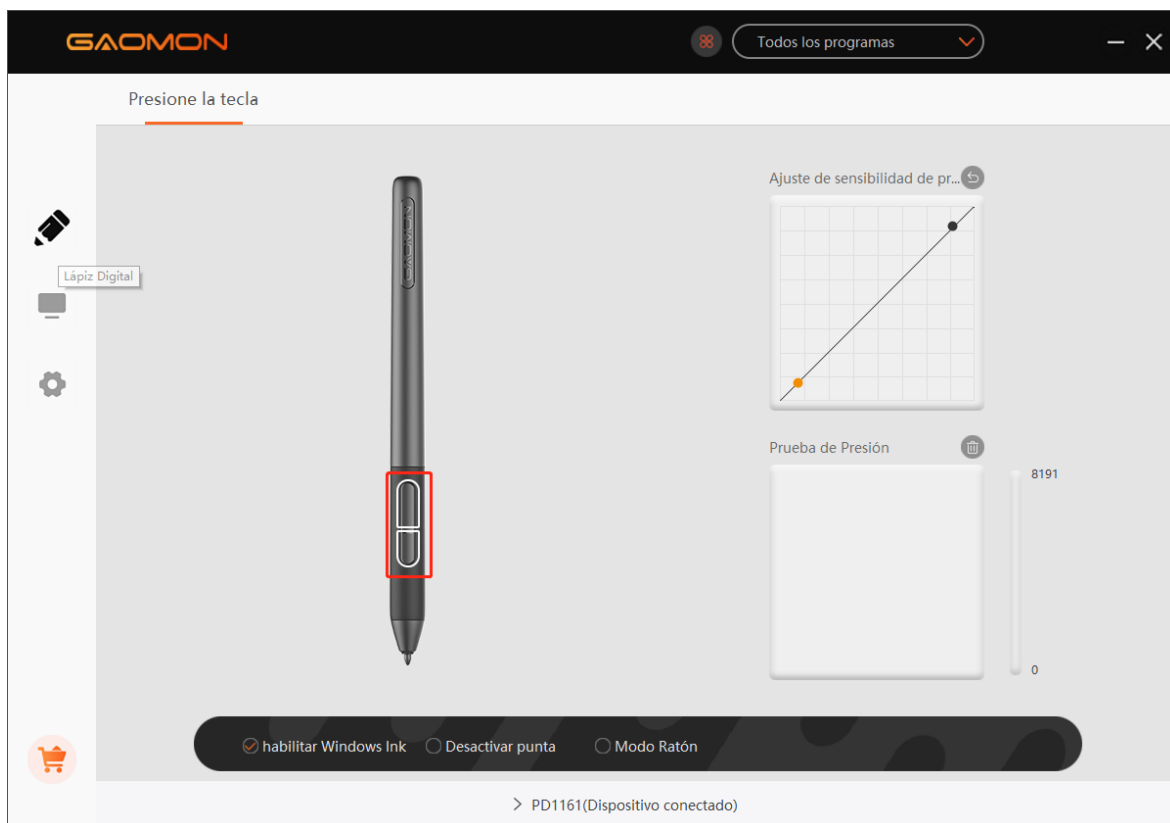

### 3.4 Configuración de la Sensibilidad a la Presión

La sensibilidad a la presión se cambia arrastrando los puntos de la curva de presión.

Arrastre los puntos a la parte superior izquierda para mayor sensibilidad.

Arrastre los puntos a la parte inferior derecha para menor sensibilidad.

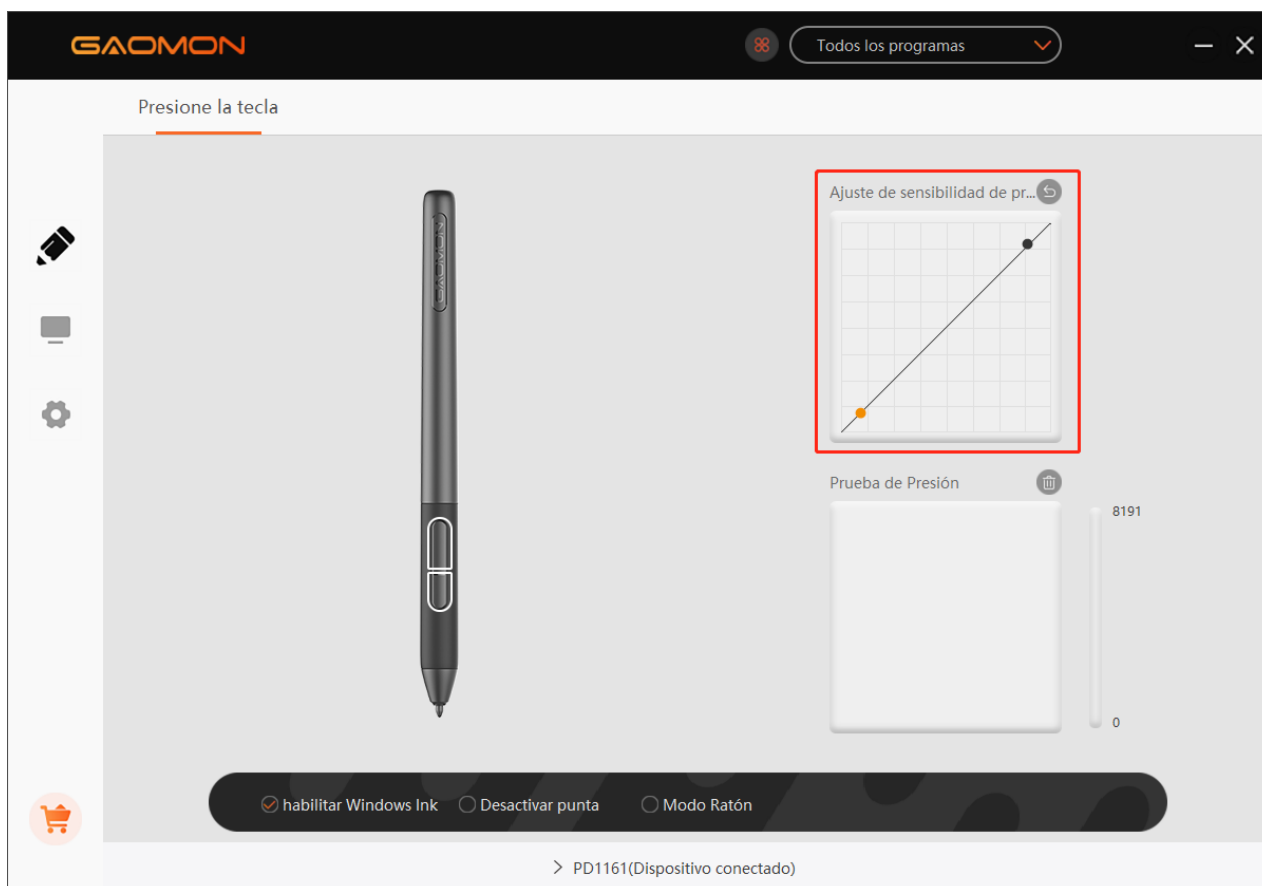

### 3.5 Prueba de Presión del Lápiz

Puede aplicar presión gradualmente al lápiz en la pantalla para poner a prueba el nivel de presión.

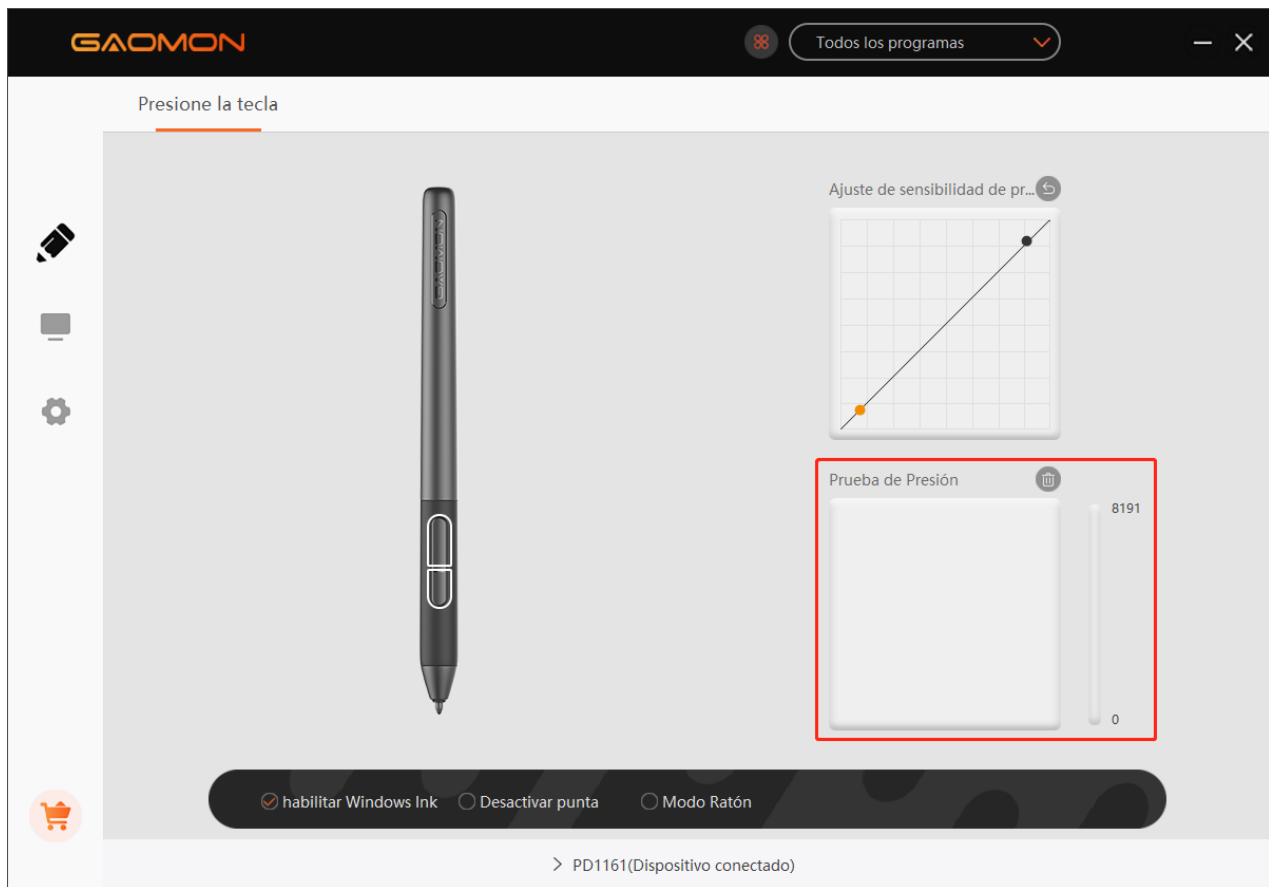



### 3.7 Habilitar la Función de Windows Ink

La función se usa en programas que soporten Windows Ink, como Microsoft Office, Windows Journal, Adobe Photoshop CC, SketchBook 6 y más.

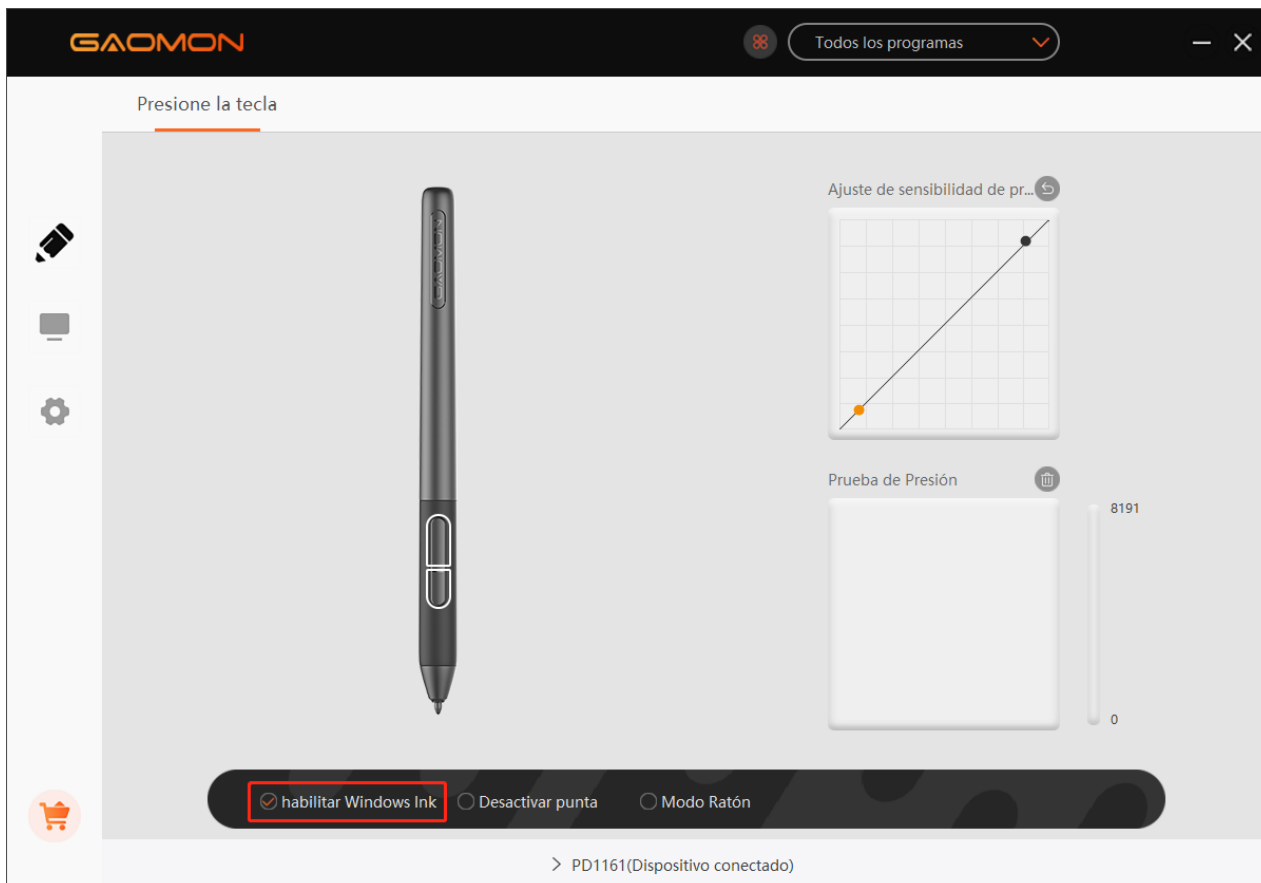

### 3.8 Modo Ratón (Sólo para modelos específicos)

Como se muestra a continuación, marque la casilla de verificación frente al modo de ratón para abrir el modo de ratón. En el modo de ratón, cuando se mueve el lápiz, el cursor se mueve siguiendo el principio de coordenadas relativas, similar a mover el cursor con el ratón. Esto significa que puede pulsar en los iconos o seleccionar opciones en el borde de la pantalla sin mover el lápiz hacia el borde del área de trabajo.

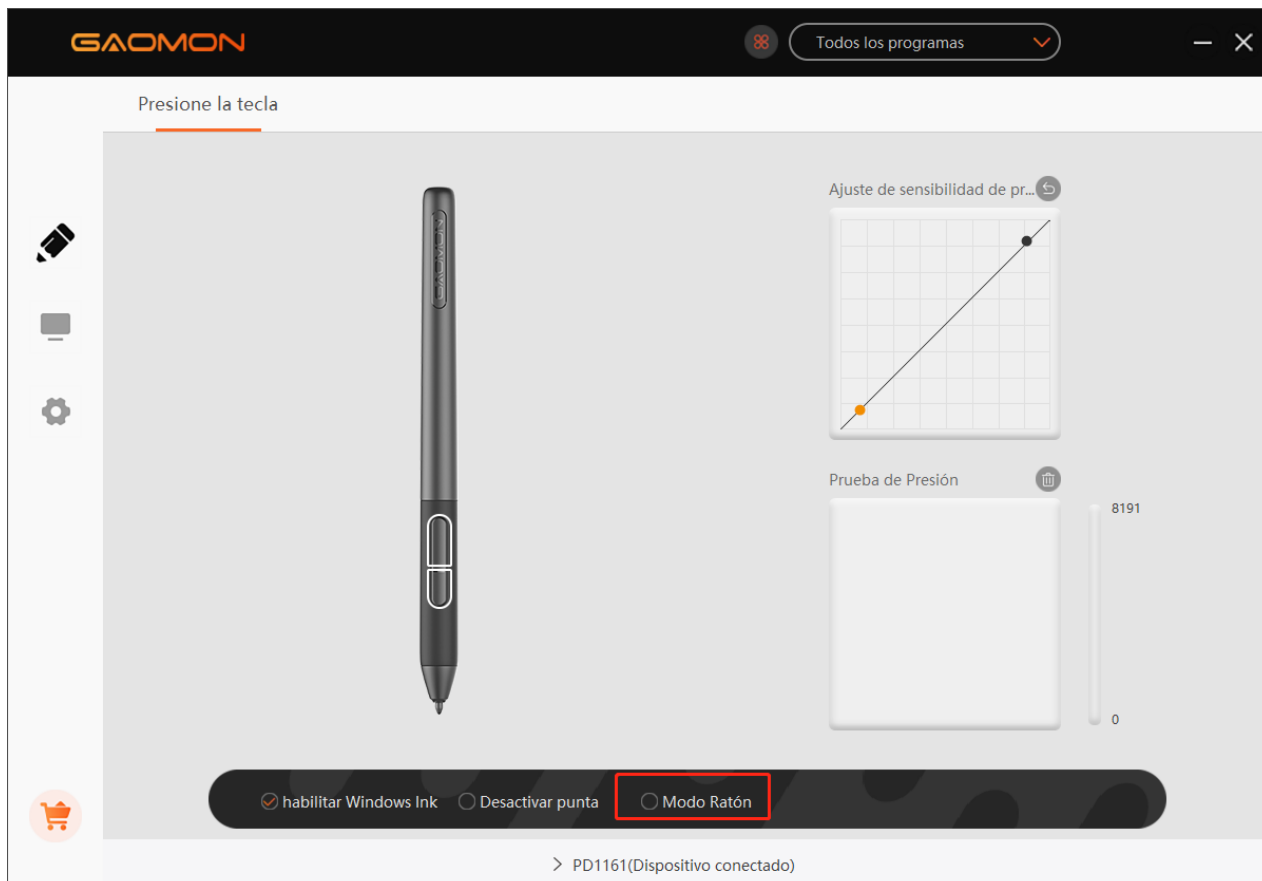

### 3.9 Personalizar las Teclas de Presión y Curva de Presión

Puede personalizar la función de las teclas de presión y curva de presión para distintos programas. Seleccione el programa, personalice la función de las teclas, ajuste la curva de presión y su configuración se guardará automáticamente.

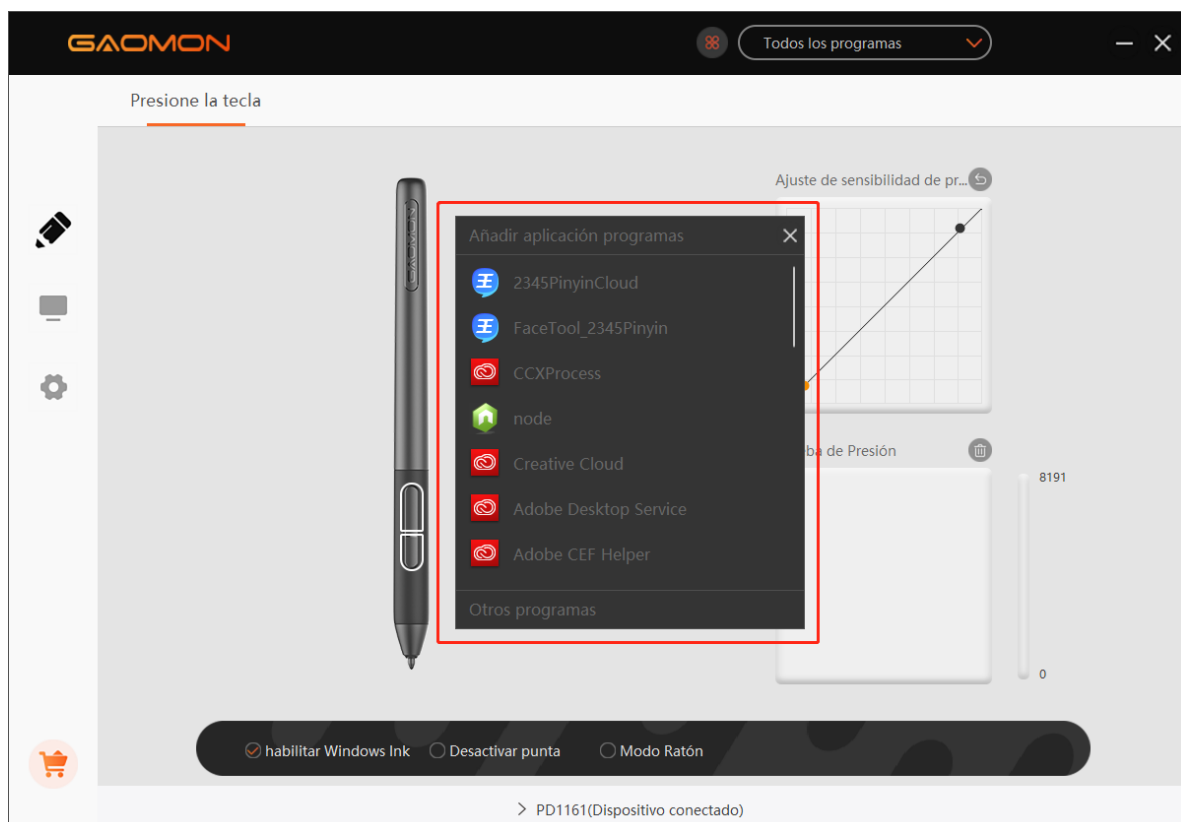
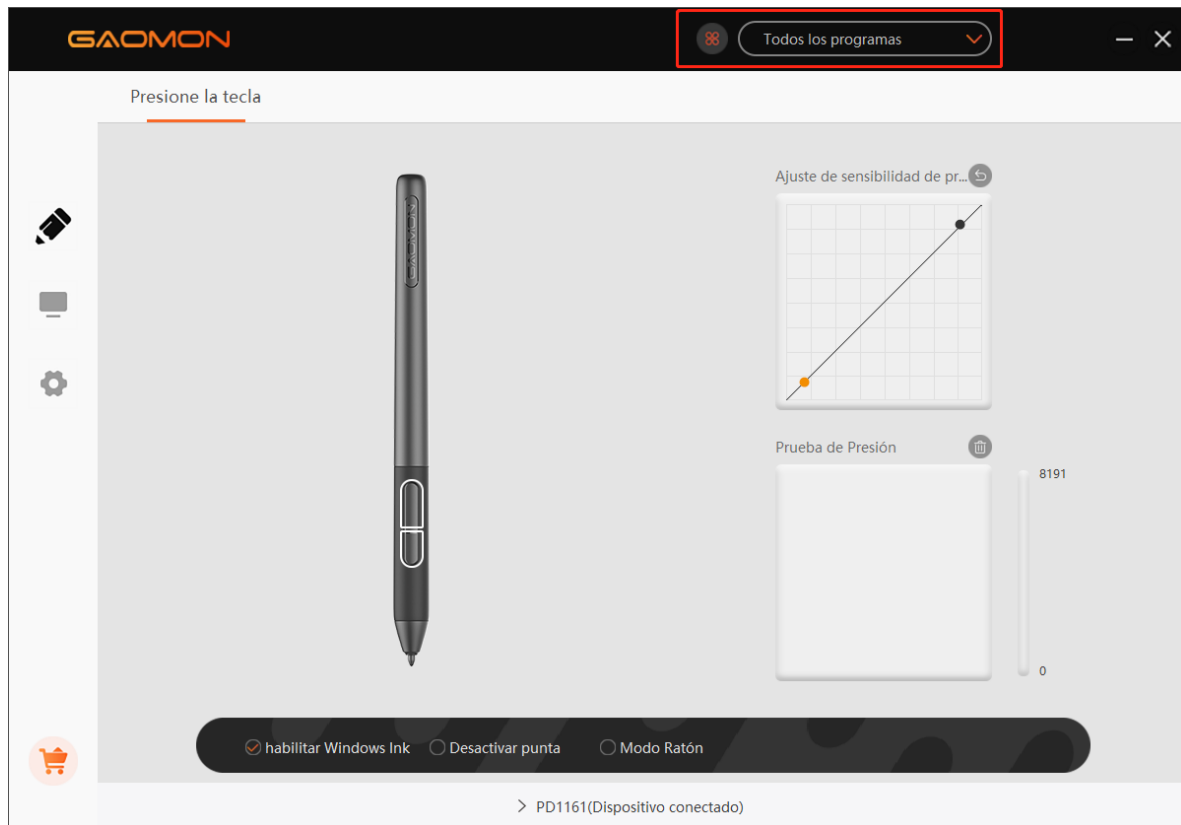

### 3.10 Exportación e Importación de Datos

El controlador soporta la exportación e importación de datos de configuración personalizados para el producto, lo cual es conveniente para que usted use otros programas y evite tener que configurar todo de nuevo.

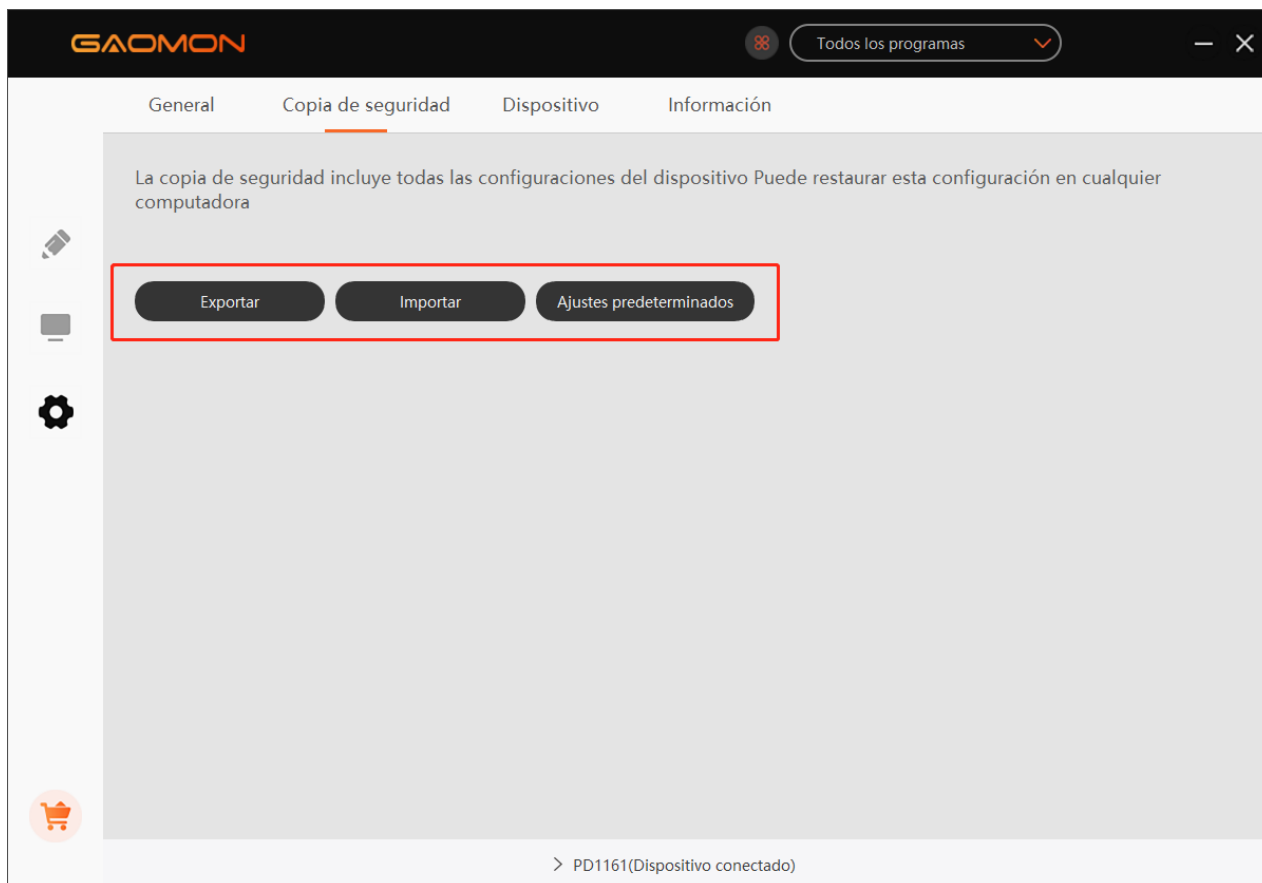

## 4. Especificaciones

Model		PD1161
Pantalla	Tamaño de Panel	11.6 Pulgadas
	Resolución	1920 x 1080(16:9)
	Tipo de LCD	IPS
	Área Activa	256.3 x 144.2mm
	Relación de Contraste	1.000: 1
	Brillo	220cd/m2
	Tiempo de Respuesta	25ms
	Ángulo de Visión	89°/89°(H)/89°/89°(V) (Tip.)(CR > 10)
	Gama	72% Ntsc
	Colores de la Pantalla	16,7M
Táctil	Tecnología Táctil	Resonancia Electromagnética Sin Batería
	Resolución Táctil	5080LPI
	Nivel de Presión	8192Level
	Tasa de Informe	≥220PPS
	Altura de Detección	10mm
	Precisión	±0.5mm (Centro) ±3mm (Esquina)
Lápiz Digital	Modelo	AP50
	Peso Neto	16.5g
	Dimensiones	160 x Φ12mm
	Botones Laterales	Dos Botones Personalizables
General	Consumo de energía en funcionamiento	12W
	Voltaje de Entrada	100-240VAC, 50/60Hz
	Voltaje de Salida	DC12V 1A
	Interfaz de Video	HDMI
	Tecla	8 Teclas Personalizables
	Dimensiones	361.6 x 200 x 13mm
	Peso Neto	0.86KG
	Soporte de SO	Windows 7 o más nuevo, macOS 10.12 o más nuevo

## 5.0 Solución de Problemas

### 5.1 Posibles Averías relacionadas con la Tableta con PANTALLA

Fenómeno anormal	Posibles soluciones
Indicador de encendido no parpadea	*Asegúrese de que esté encendido *Revise el enchufe y el cable de corriente
Sin señal--ahorro de energía-- todo negro	<ol style="list-style-type: none"> <li>1. Asegúrese de que los cables 3 en 2 estén bien conectados.</li> <li>2. Si usa un ordenador de sobremesa, asegúrese de que el puerto HDMI esté conectado a la tarjeta gráfica en la torre, pero no a la placa base.</li> <li>3. Si usa un ordenador con sistema operativo Windows, asegúrese de presionar "Windows+p" en el teclado, luego elija Duplicar o Extender. No elija "Sólo ordenador" o "Sólo proyector".</li> <li>4. Si no hay un puerto HDMI en su ordenador, necesita un adaptador HDMI adicional. NO recomendamos un adaptador USB a HDMI. Además, no recomendamos un concentrador USB. Recomendamos DVI / VGA / Puerto de Pantalla / Tipo C / Thunderbolt, etc. a los adaptadores HDMI.</li> </ol>
No se muestra nada, sin luz indicadora.	<ol style="list-style-type: none"> <li>1. Asegúrese de que el cable de alimentación esté bien conectado.</li> <li>2. Pruebe con otra toma de corriente.</li> </ol>
Muestra fondo de pantalla y barra de tareas sólo del monitor del ordenador.	<ol style="list-style-type: none"> <li>1. Se debe a que está en modo extendido en este momento. Es una situación normal.</li> <li>2. Si no está familiarizado con el modo extendido, le recomendamos que lo utilice en el modo Duplicar/Espejo. Sistema operativo Windows: presione la combinación de teclado-- windows+p --- luego elija Duplicar Mac OS: Preferencias del sistema --- Pantallas --- Disposición --- Marque "Duplicar pantalla"</li> <li>3. Si decide utilizarlo en modo Extendido, asegúrese de elegir la tableta con pantalla como Área de Trabajo en GAOMON Driver. Suele ser "Pantalla 2".</li> </ol>
Imágenes borrosas	Ajuste la resolución de pantalla a 1920 x 1080.
Falta de colores	Compruebe que los pines del cable de señal no estén plegados o fracturados.
Hay aberración cromática	Como la temperatura de color regional es diferente, una aberración cromática menor es un fenómeno normal.
Imágenes fluctuantes u onduladas	Es probable que haya un equipo eléctrico cerca que emite interferencias electrónicas.

## 5.2 Posibles Averías Relacionadas con las FUNCIONES

Fenómeno anormal	Posibles Soluciones
El lápiz no funciona y no hay presión en el software de gráficos	<p>1. Cuando el lápiz no opera solo en programas de arte: desinstale el driver y vuelva a instalarlo. Si utiliza el sistema operativo Windows, asegúrese de “ejecutar como administrador” al instalar el driver. (Pero no “ejecutar como administrador” en el escritorio después de que haya instalado correctamente el driver)</p> <p>2. Cuando el lápiz no funciona en todas partes: intente reinsertar el cable USB. Pruebe diferentes puertos USB del ordenador. Pruebe con un ordenador diferente.</p>
El movimiento del cursor es anormal	Reinserte el cable USB o reinicie su ordenador.
El botón lateral del lápiz no funciona	Al presionar el botón lateral, asegúrese de que la punta no toque la superficie del vidrio y que la distancia entre la punta y la superficie sea de 10 mm
Hay una desviación entre la punta y el cursor	Prueba la calibración

**El driver GAOMON indica “dispositivo conectado”, pero el lápiz no responde en versión Mac OS 10.14 o posterior.**

Enuentre la respuesta aquí: [https://www.gaomon.net/question/macos\\_mojave\\_catalina\\_solution.html](https://www.gaomon.net/question/macos_mojave_catalina_solution.html)

**Tenga en cuenta:**

Para más información, contáctenos por email: [service@gaomon.net](mailto:service@gaomon.net)

O encuentre respuestas aquí: <https://blog.gaomon.net/faq-list/>

## 6.0 Contáctenos para Servicio Postventa

GAOMON TECHNOLOGY CORPORATION

 [www.facebook.com/Gaomonpentablet](http://www.facebook.com/Gaomonpentablet)

 [twitter.com/Gaomonpentablet](https://twitter.com/Gaomonpentablet)

 [service@gaomon.net](mailto:service@gaomon.net)

 <https://www.gaomon.net>

## Precauções

1. Leia atentamente este manual antes de utilizar e guarde-o para futura referência.
2. Antes de limpar o ecrã de caneta, desligue o cabo de alimentação e limpe com um pano húmido suave. Não utilize qualquer tipo de detergentes.
3. Não exponha este produto à água ou outros líquidos. Tenha cuidado para não entornar líquidos no ecrã de caneta, caneta digital, cabo de alimentação ou adaptador de energia.
4. Não coloque o ecrã de caneta ou caneta digital em locais instáveis ou altos.
5. Não coloque o tablet em superfícies ao alcance das crianças, para evitar perigos.
6. Não coloque o ecrã e caneta digital perto do campo magnético.
7. Unicamente a alimentação descritas na placa de nome pode ser utilizada com o ecrã. Se tiver alguma questão sobre a alimentação que estiver a utilizar, consulte o distribuidor do seu ecrã.
8. Para proteger o seu ecrã, desligue a alimentação quando não estiver em utilização. Durante quedas de energia ou quando não utilizar durante um longo período de tempo, desligue o ecrã da tomada.
9. Não sobrecarregue a tomada nem alongue o fio de alimentação, uma vez que pode conduzir a choques eléctricos.
10. Certifique-se que nenhum corpo estranho entra no monitor através das aberturas e previna que líquidos salpiquem no ecrã para prevenir curto circuito ou incêndio.
11. Se o ecrã tiver uma avaria, não abra o revestimento principal nem tente reparar por si. Peça reparação e manutenção apropriada a um técnico.
12. Quando as seguintes situações ocorrerem, desligue o adaptador de alimentação e poderá necessitar de assistência para reparação e manutenção:
  - A. O fio de alimentação ou ficha está danificado ou desgastado;
  - B. Existe líquido salpicado dentro do ecrã;
  - C. O ecrã caiu ou o LCD está partido;
  - D. Quando anormalidades óbvias ocorrem ao ecrã.
13. Quando substituir algum dos componentes, deve garantir que o reparador está a utilizar os componentes de substituição especificados pelo fabricante. A substituição de componentes não autorizada pode causar incêndios, choques eléctricos ou outros perigos.

# Conteúdo

Precauções .....	262
<b>1. Visão Global do Produto .....</b>	<b>264</b>
1.1 Introdução do Produto .....	264
1.2 Produto e Acessórios .....	264
1.3 Conexão do Ecrã .....	267
1.4 Instalação do Driver .....	268
1.5 Substituição da Ponta da Caneta .....	269
<b>2. Definição OSD .....</b>	<b>270</b>
<b>3. Definições de Função .....</b>	<b>271</b>
3.1 Aviso de Conexão de Dispositivo .....	271
3.2 Configuração da Área de Trabalho .....	272
3.3 Configuração da Função dos Botões da Caneta .....	276
3.4 Configuração da Sensibilidade de Pressão .....	277
3.5 Teste da Pressão da Caneta .....	278
3.6 Calibração .....	279
3.7 Activar a função Windows Ink .....	280
3.8 Modo de Rato(Unicamente para modelos específicos) .....	281
3.9 Personalizar as Teclas de Pressão e Curva de Pressão .....	282
3.10 Exportar e Importar Dados .....	283
<b>4. Especificações .....</b>	<b>284</b>
<b>5. Resolução de Problemas .....</b>	<b>285</b>
5.1 Possíveis Avarias Relacionadas com o ECRÃ .....	285
5.2 Possíveis Avarias Relacionadas com as Funções .....	286
<b>6. Contacte-nos para Serviço de Pós Vendas .....</b>	<b>287</b>

## 1. Visão Global do Produto

### 1.1 Introdução do Produto

Obrigado por comprar o Ecrã de Caneta GAOMON PD1161. Esta é uma nova geração de ecrã de caneta sem baterias profissional, que pode melhorar muito a sua eficiência na pintura e criação, mantendo a diversão. Pode pintar e escrever livremente, retratando diferentes linhas e cores conforme a caneta escreve no papel, trazendo-lhe uma experiência real.

Para lhe oferecer uma melhor compreensão e utilização do seu tablet, leia atentamente este manual do utilizador. O manual do utilizador só mostra a informação para Windows, a menos que especificado em contrário; esta informação aplica-se aos sistemas Windows e Macintosh.

### 1.2 Produto e Acessórios

#### 1.2.1 Visão Global do Produto

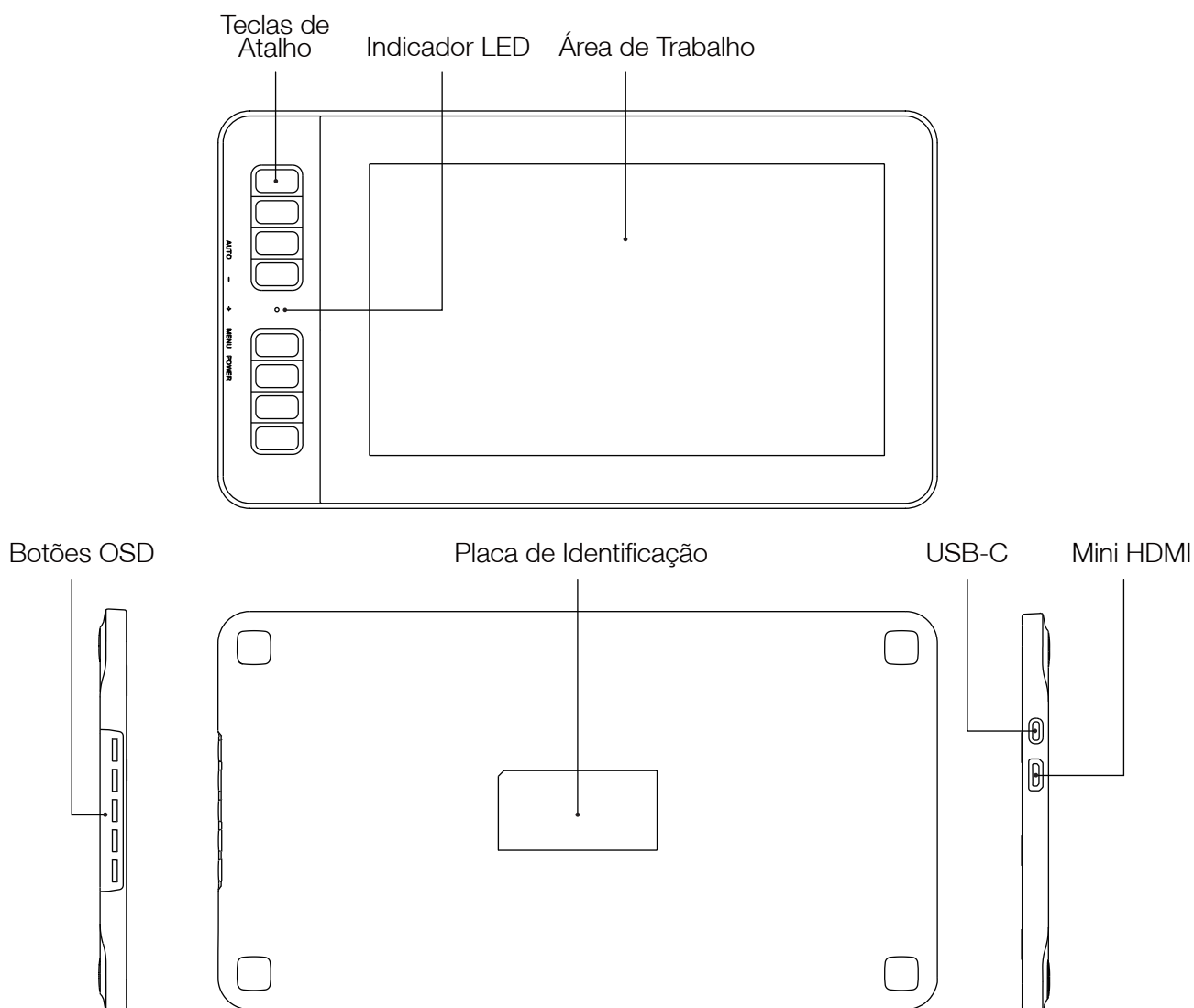

### 1.2.2 Caneta Digital

A caneta digital não tem bateria e oferece 8192 níveis de sensibilidade de pressão.

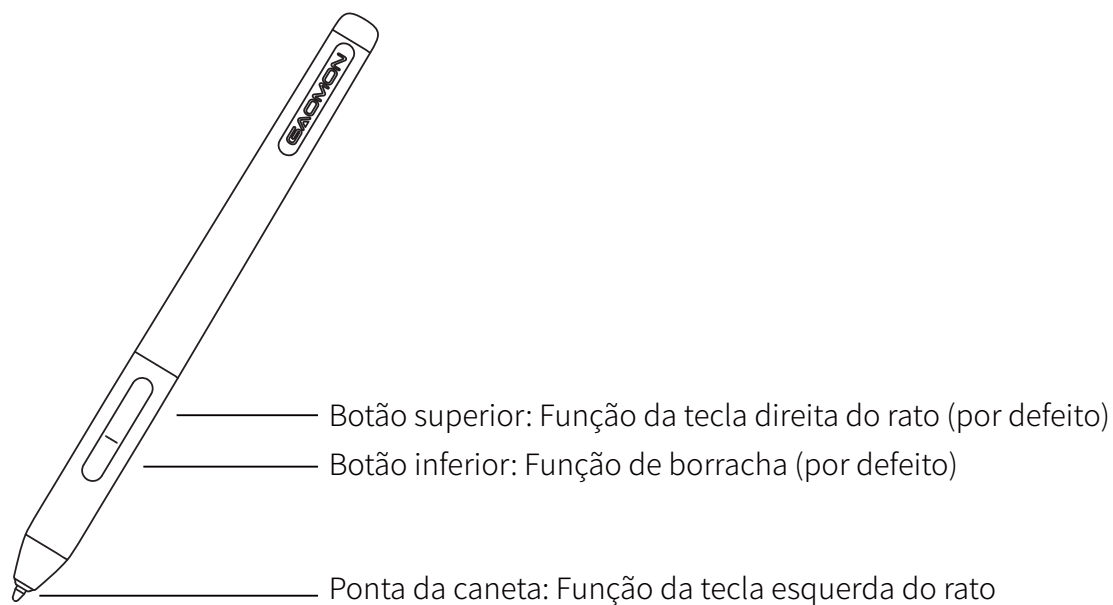

### 1.2.3 Cabo de Conexão 3-em-2

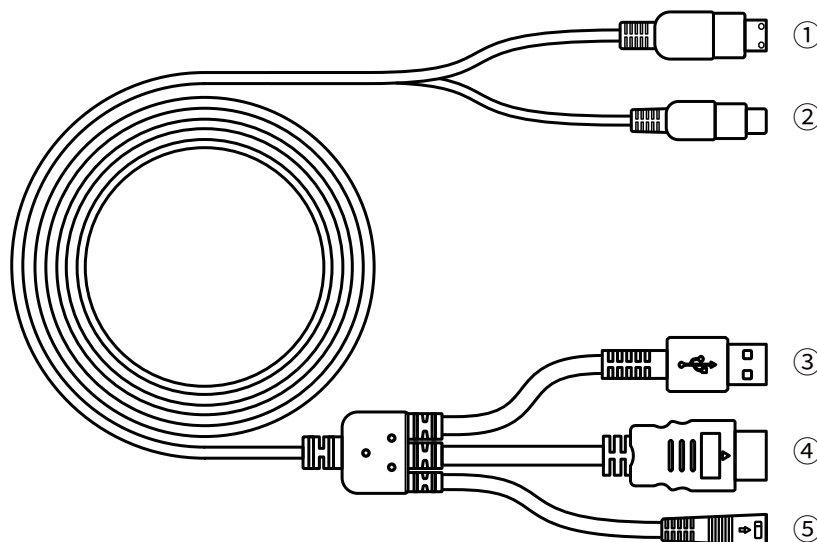

① Mini HDMI    ② USB-C    ③ USB-A    ④ HDMI    ⑤ Alimentação

### 1.2.4 Adaptador de Energia

Selecione a ficha apropriada de acordo com o seu país ou região, e monte no adaptador de energia (a ficha que vem com o produto será diferente, dependendo dos países e regiões).

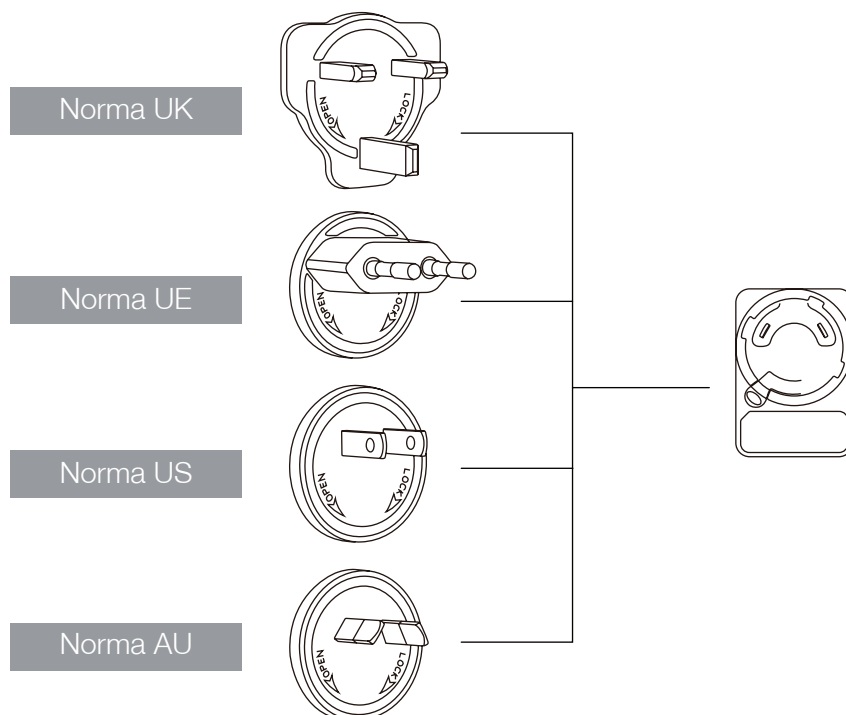

#### Montar

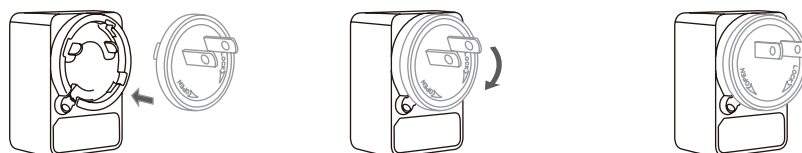

#### Desmontar

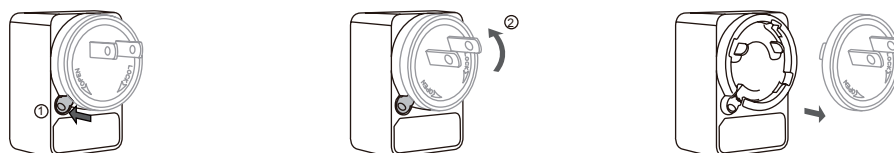

### 1.2.5 Acessórios

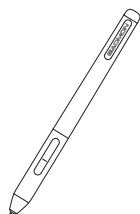

Caneta AP50

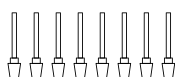

Pontas de Substituição  
(Dentro do Suporte da Caneta)



Suporte da Caneta

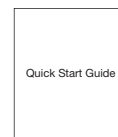

Guia de Instalação Rápida

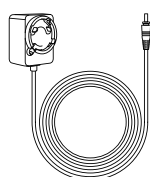

Adaptador de Corrente

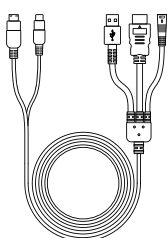

Cabo Integrado

### 1.3 Conexão do Ecrã

1. Conecte o seu PC e o ecrã com o cabo integrado.
2. Ligue o adaptador de corrente ao conector de alimentação do cabo e gire-o a 90° para se assegurar que a ficha não se desconecta e conecte o adaptador à alimentação.
3. Ligue o computador e o ecrã; o indicador LED vai exibir o estado actual: verde significa funcionamento normal e vermelho significa sem sinal.

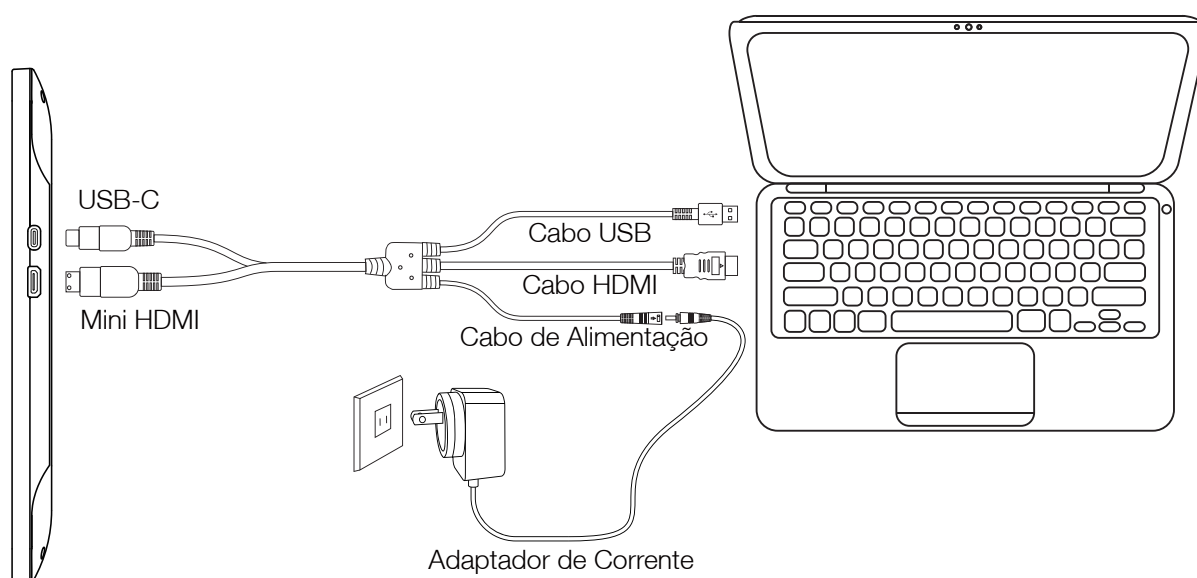



## 1.4 Instalação do Driver

### 1.4.1 Requisitos do Sistema

Windows 7 ou mais recente; macOS 10.12 ou mais recente.

### 1.4.2 Instalar o Driver

Descarregue o driver do nosso website: [www.gaomon.net/download](http://www.gaomon.net/download)

Quando terminar a instalação, pode encontrar o ícone do driver  cinzento na área do sistema, indicando que o driver foi instalado; Quando ligar o tablet ao computador, o ícone fica laranja , o que significa que já reconheceu o tablet e pode começar a utilizá-lo.

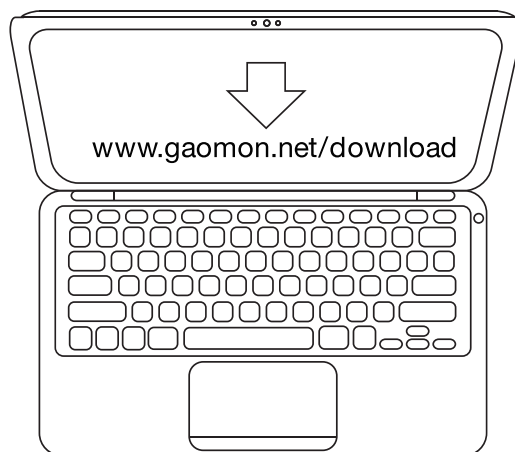

Nota:

1. Antes de instalar, deve desinstalar outros drivers de produtos semelhantes, incluindo o driver antigo deste produto.
2. Antes de instalar, feche todo o software de gráfico e de anti-vírus para evitar erros desnecessários.

## 1.5 Substituição da Ponta da Caneta

1. A ponta desgasta-se após a utilização durante um longo período de tempo, pelo que precisa de substituir por uma ponta nova.
2. Desaparafuse o suporte da caneta e retire uma ponta nova.
3. Insira a ponta antiga no buraco do fundo do suporte e incline a caneta para retirar a ponta.
4. Insira uma ponta de caneta nova na caneta e empurre-a até que pare.

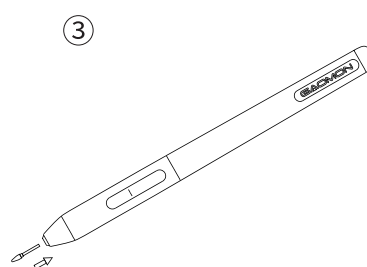
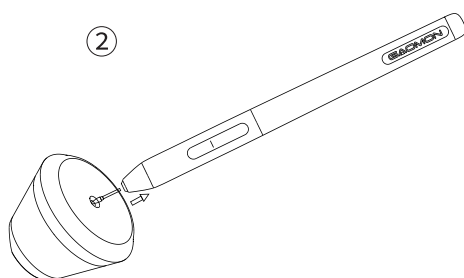
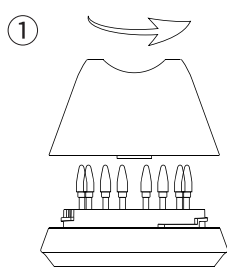

## 2.0 Definição OSD

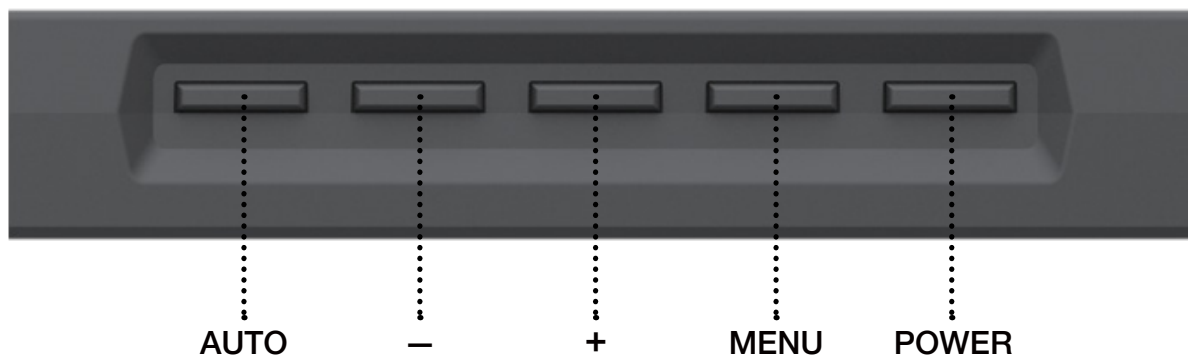

**AUTO** : Antes de entrar no menu, a sua função é ajuste automático. Depois de entrar no menu, a sua função é de retroceder ao menu anterior.

- : Depois de entrar no menu, a sua função é baixo/esquerda/diminuir.

+ : Depois de entrar no menu, a sua função é cima/direita/aumentar.

**MENU** : Pressione para abrir o menu; após entrar no menu, a sua função é confirmar.

**POWER** : Liga/desliga o ecrã.

Observação: Através do menu OSD, poderá ajustar o brilho, contraste, cor e outros parâmetros do ecrã.

## 3.0 Configuração da Função

### 3.1 Aviso de Conexão de Dispositivo

1. Nenhum Dispositivo Detectado: O computador não reconhece o tablet.
2. Dispositivo conectado: O computador reconheceu o ecrã de caneta.

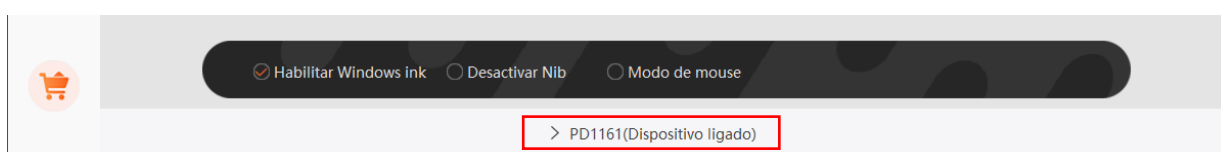

## 3.2 Configuração da Área de Trabalho

### 3.2.1 Utilizar Vários Monitores

A localização do cursor depende do modo de ecrã que tiver escolhido quando conectar o ecrã de caneta a um ecrã externo (como portátil ou PC), por exemplo:

No Modo Duplicado, o ecrã de caneta e o ecrã externo exibem a mesma imagem, e o cursor é exibido simultaneamente em cada monitor.

No Modo de Extensão, tem de escolher o monitor no interface do driver para decidir a localização do cursor.

Quando a localização do cursor for decidida, pode mapear a área de trabalho no interface do driver.

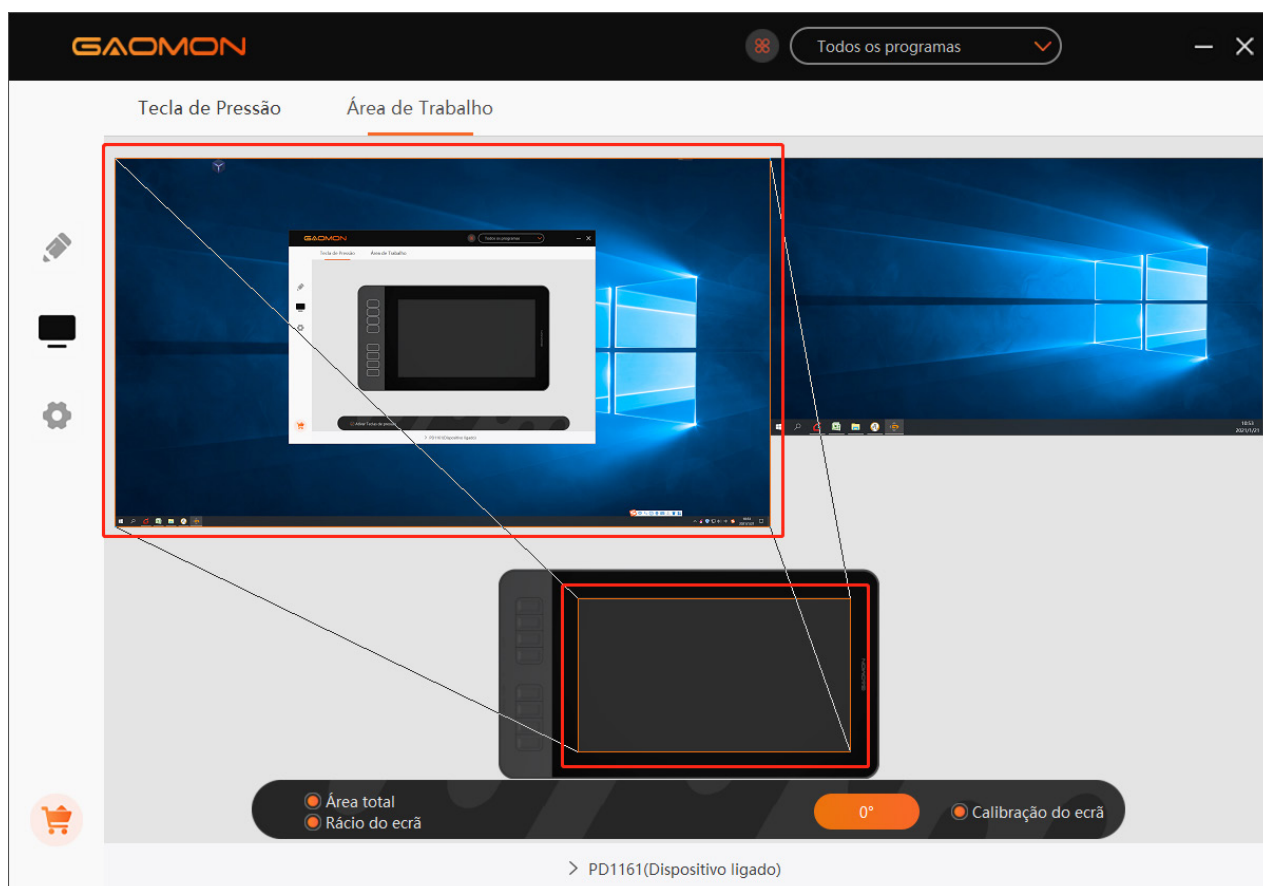

### 3.2.2 Configuração da Área de Trabalho

Define a área do tablet que vai ser delineada para a área do ecrã.

1. Área Completa: a área activa completa do tablet. Esta é a definição por defeito.
2. Área Personalizada: Arraste os cantos do gráfico da frente para seleccionar a área do ecrã.

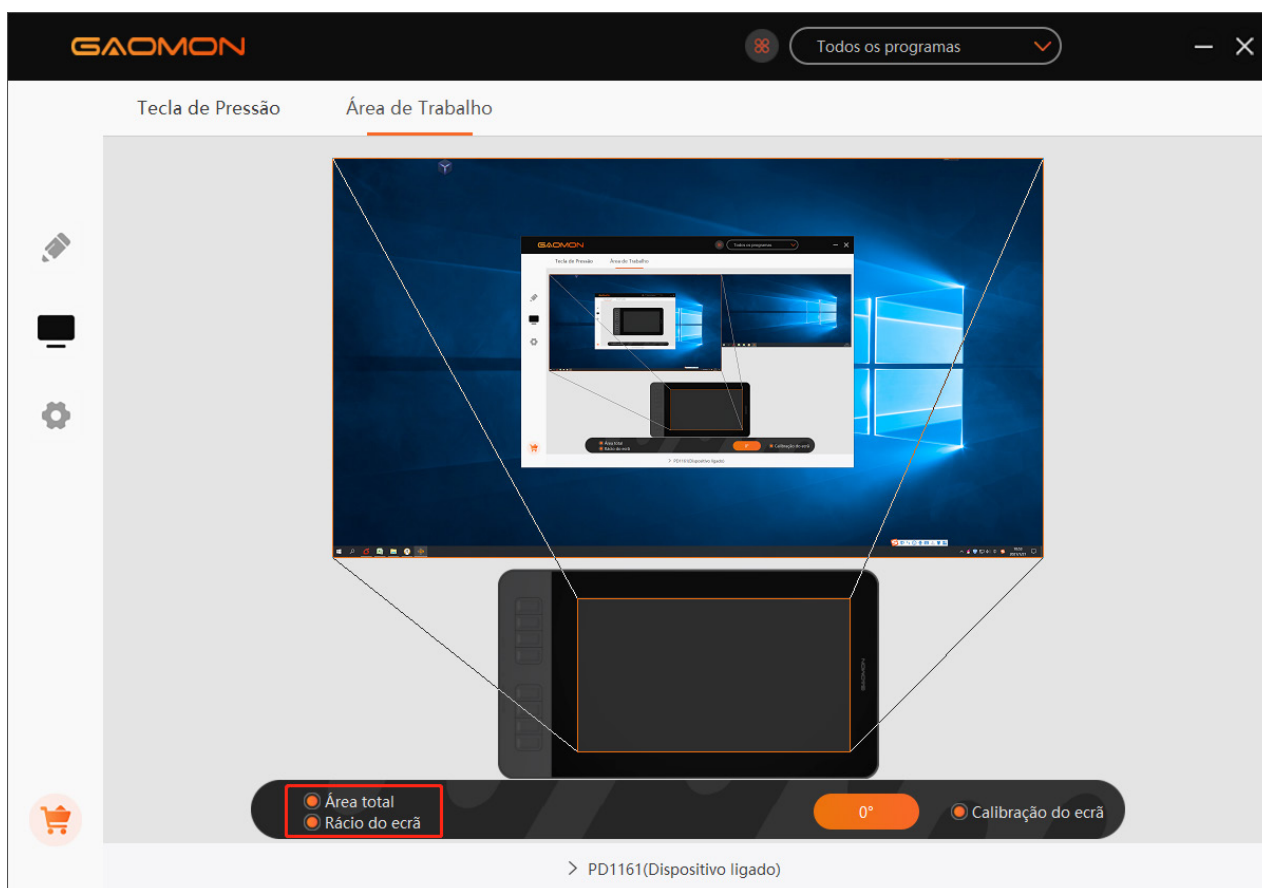

### 3.2.3 Rodar a Área de Trabalho

Altere a direcção do ecrã de caneta para oferecer mais opções aos utilizadores. Estão disponíveis quatro direcções.



### 3.2.4 Configuração da Função das Teclas de Atalhos

Configuração Por Defeito: Coloque o cursor na tecla de atalho ou pressione a tecla de pressão para descobrir os valores por defeito.

Configuração Personalizada: Seleccione a função a ser alcançada na caixa de diálogo apresentada, e será guardado automaticamente.

Activar/Desactivar as Teclas de Pressão: Marque/Desmarque "Activar Teclas de Pressão".

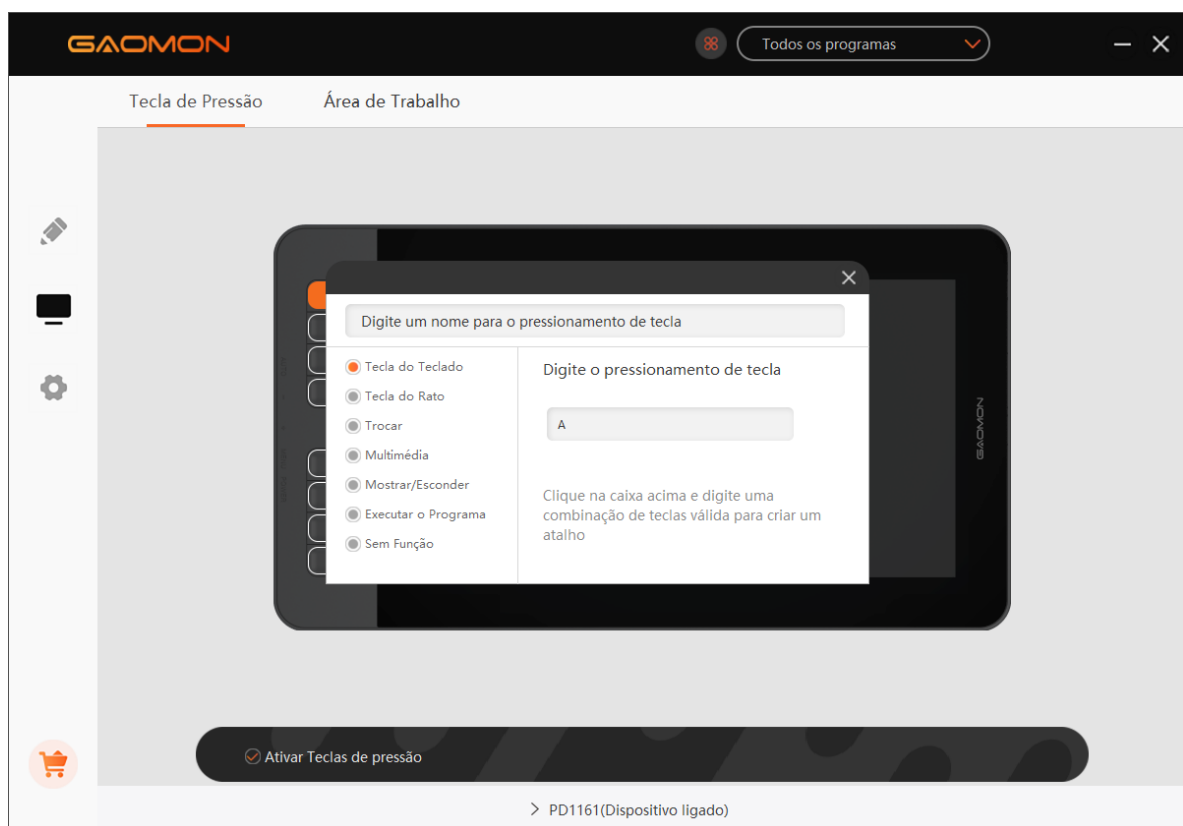

### 3.3 Configuração da Função dos Botões da Caneta

Configuração Personalizada: Selecciona a função a ser alcançada na caixa de diálogo apresentada, e será guardado automaticamente.

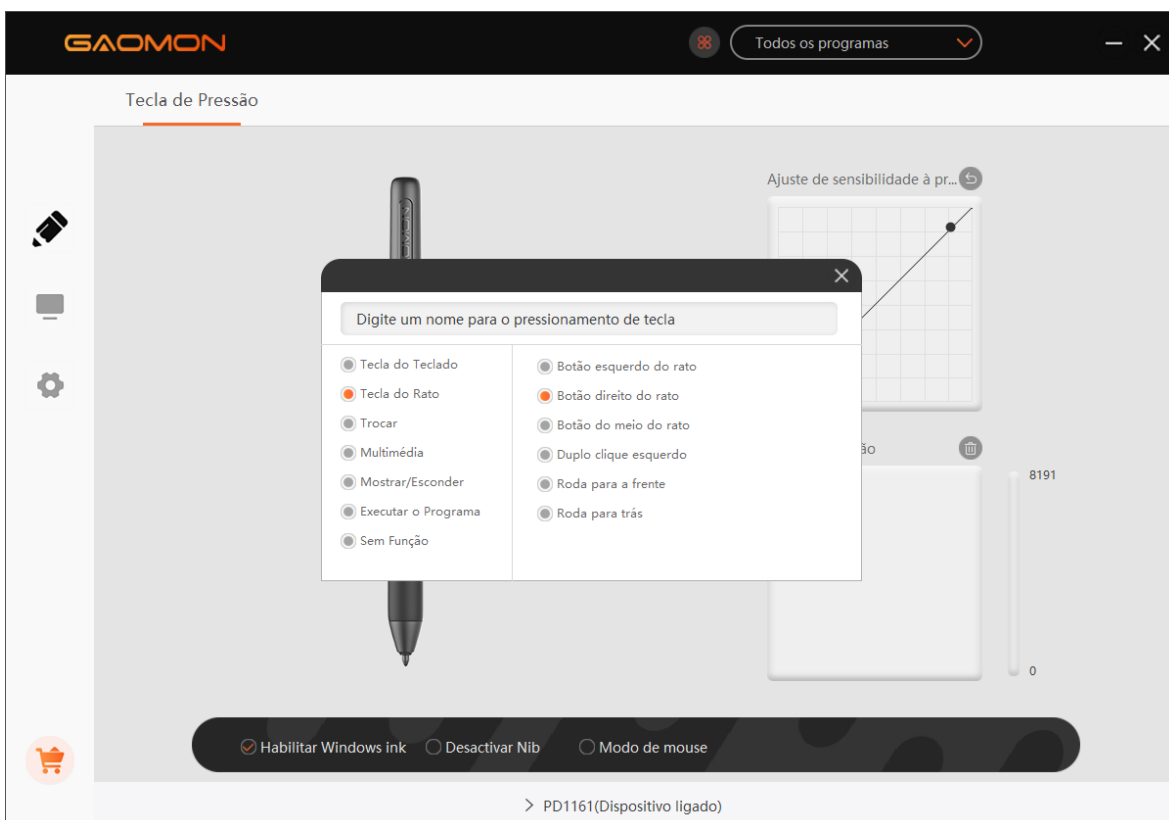
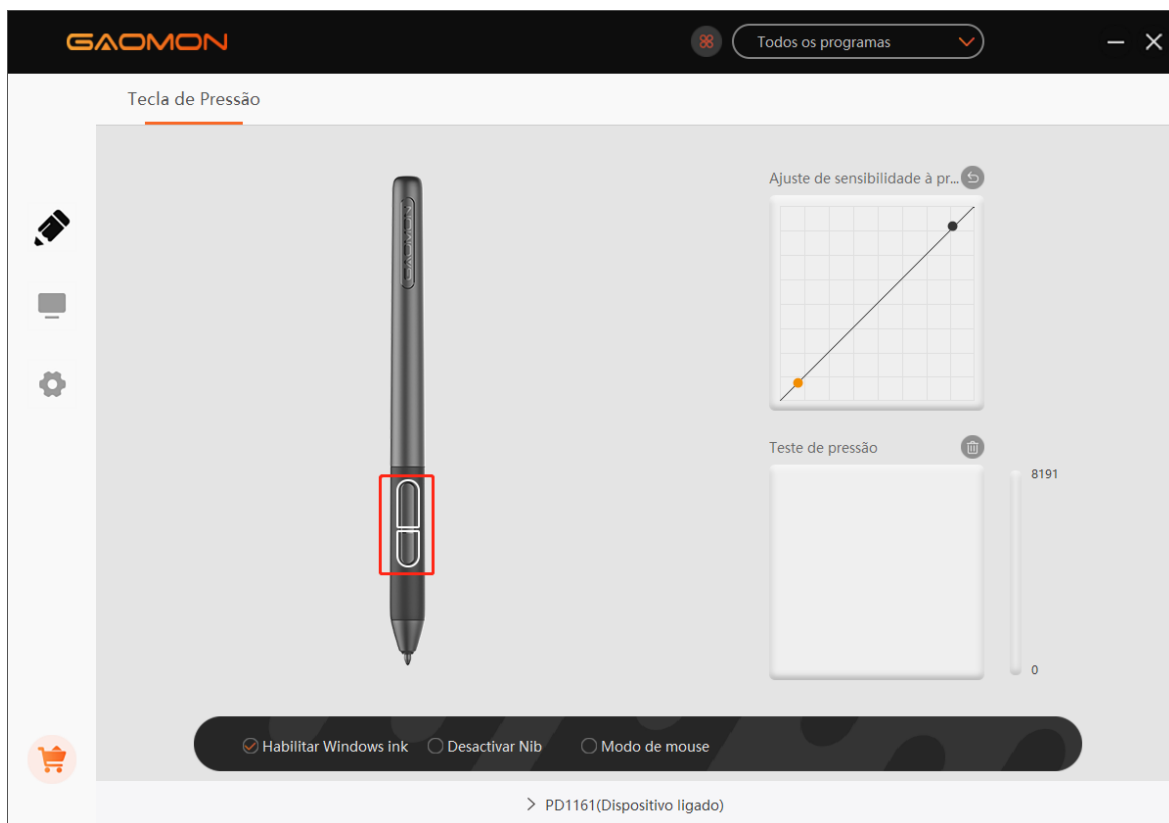

### 3.4 Configuração da Sensibilidade de Pressão

A sensibilidade de pressão será alterada ao arrastar os pontos da curva de pressão.

Arraste os pontos para a esquerda superior para sensibilidade maior.

Arraste os pontos para a direita inferior para sensibilidade menor.

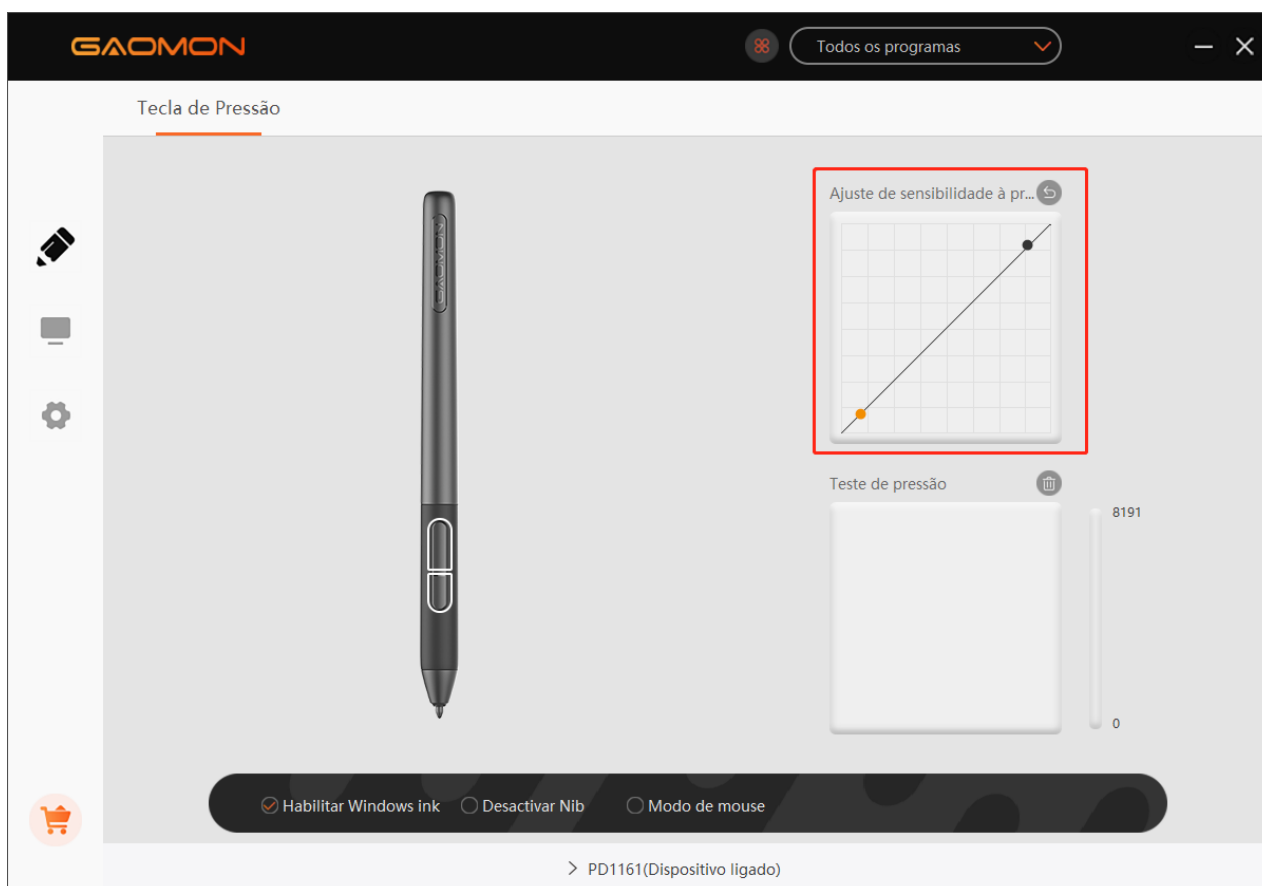

### 3.5 Teste da Pressão da Caneta

Pode aplicar pressão gradualmente com a caneta no ecrã para testar o nível de pressão.

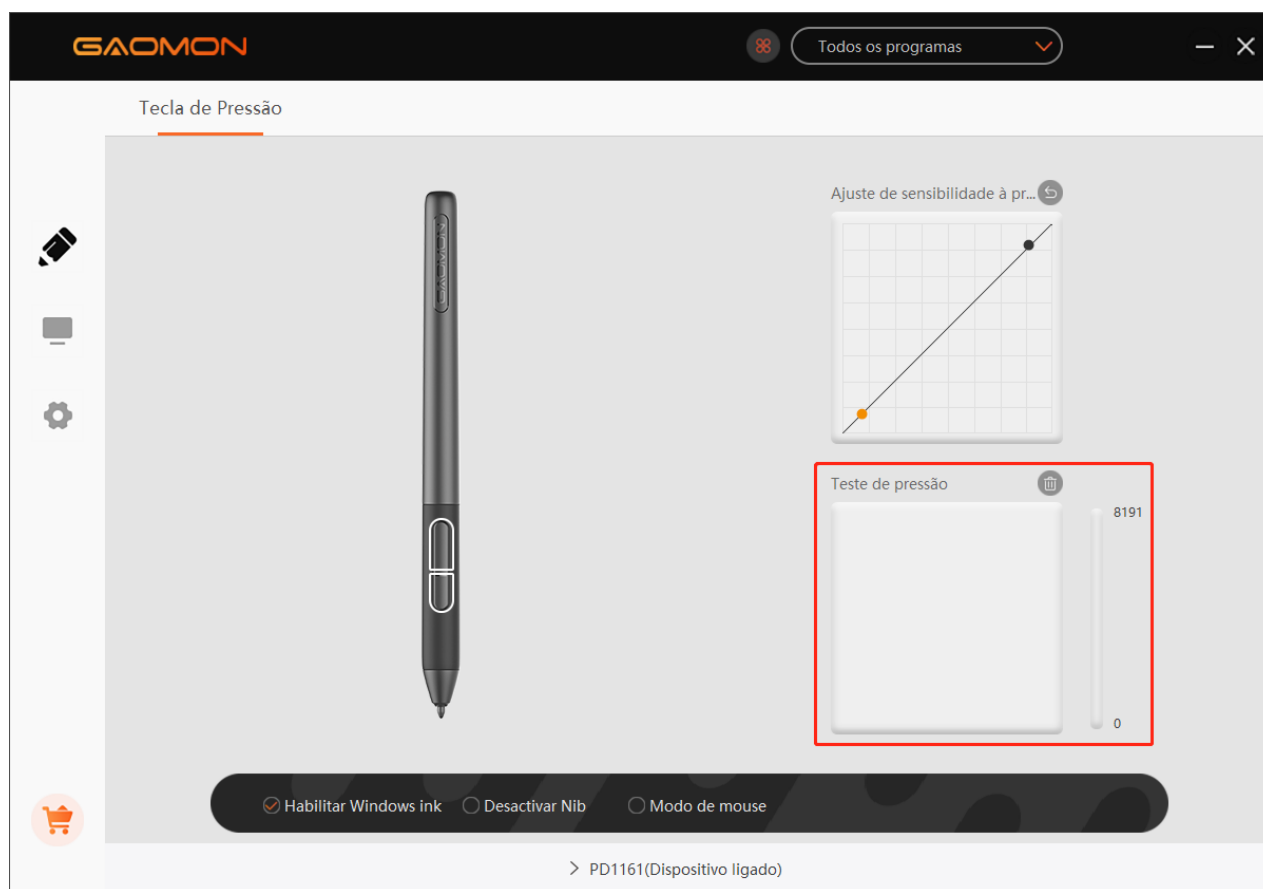

### 3.6 Calibração

Calibração do Ecrã: Clique na cruz vermelha que aparecer no ecrã para completar a calibração.

Reposição dos Valores de Origem: Clique em 'Factory Reset' para repôr os valores de origem do ecrã de caneta.

Cancelar Calibração: Clique em 'Cancel Calibration' ou pressione 'ESC' para parar a calibração.

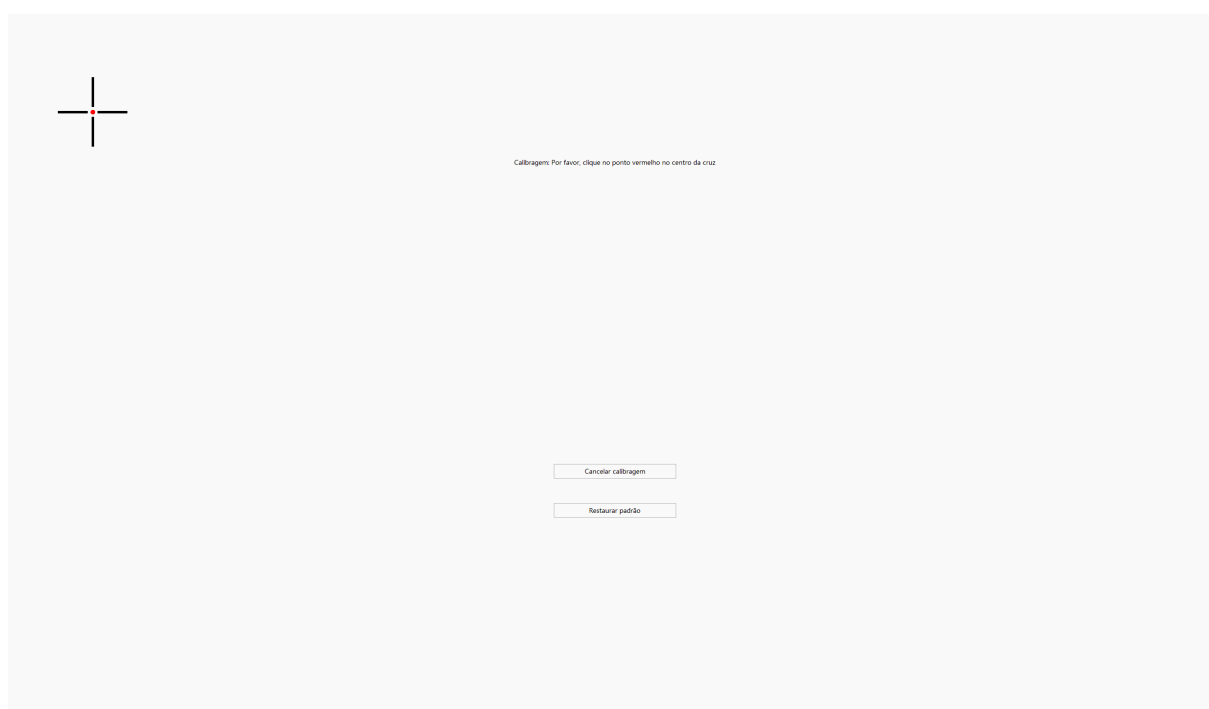

### 3.7 Activar a Função Windows Ink

A função é utilizada para software que suporte Windows Ink, como Microsoft Office, Windows Journal, Adobe Photoshop CC, SketchBook 6, entre outros.

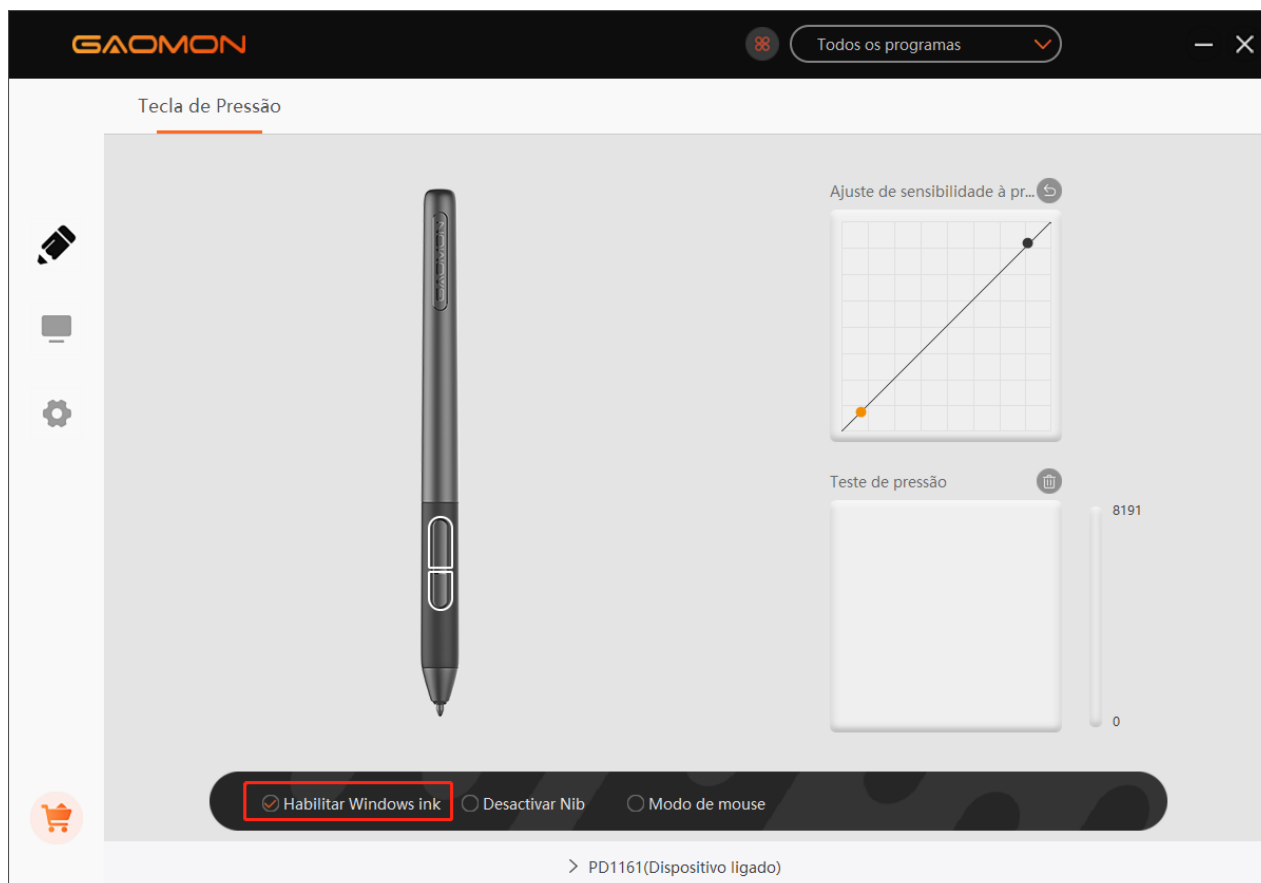

### 3.8 Modo de Rato(Unicamente para modelos específicos)

Como mostrado abaixo, seleccione a caixa à frente do modo do rato para abrir o modo do rato. No modo do rato, quando mover a caneta, o cursor move-se seguindo o princípio de coordenada relativa, semelhante ao movimento do cursor com o rato. Isto significa que pode clicar em ícones ou seleccionar opções na beira do ecrã sem mover a caneta para a beira da área de trabalho.

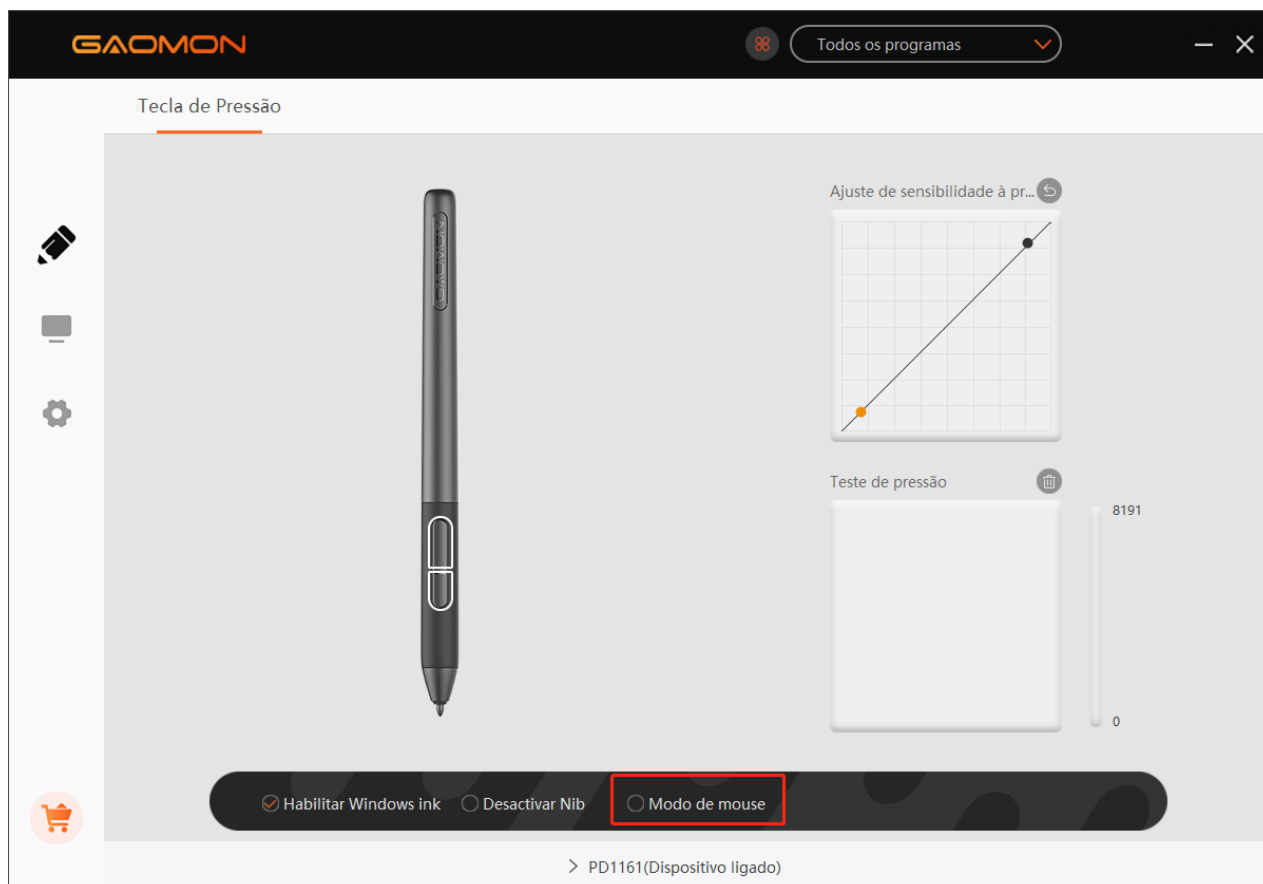

### 3.9 Personalizar as Teclas de Pressão e Curva de Pressão

Pode personalizar a função das teclas de pressão e a curva de pressão para programas diferentes. Seleccione um programa, personalize a função das teclas de pressão, ajuste a curva de pressão e as definições serão guardadas automaticamente.

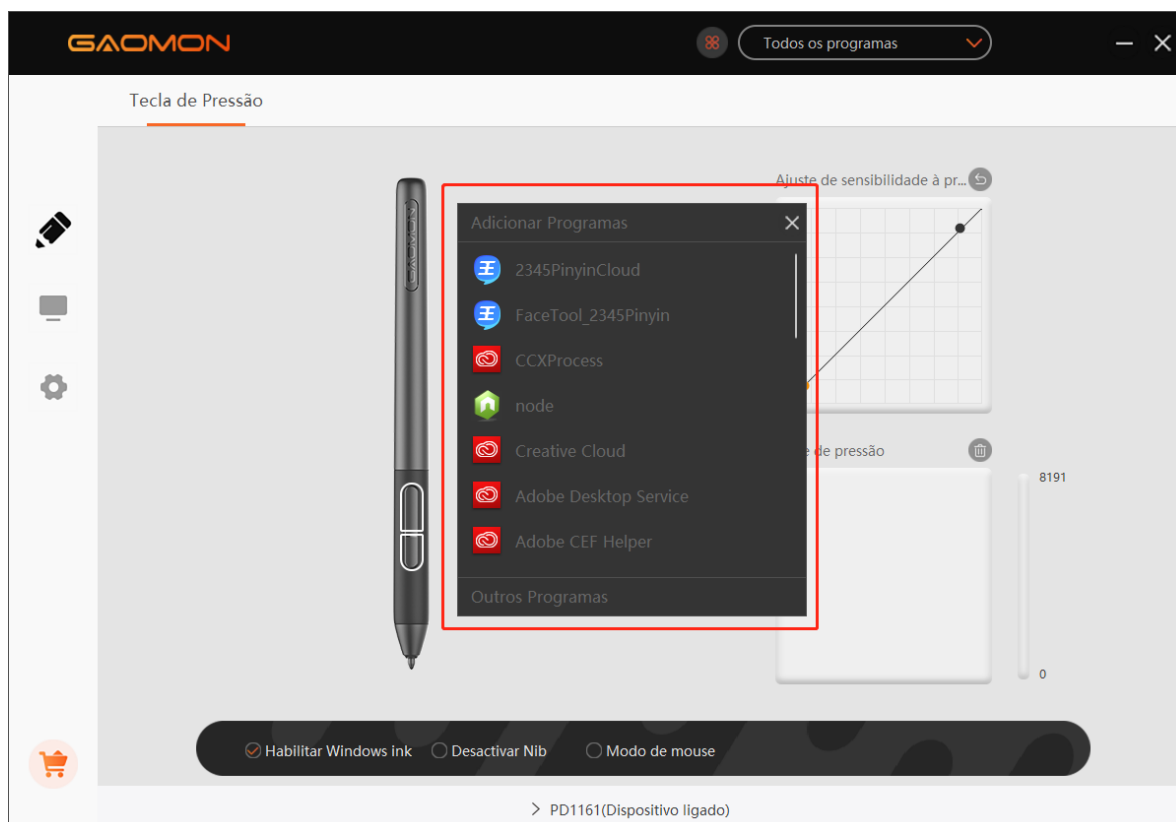
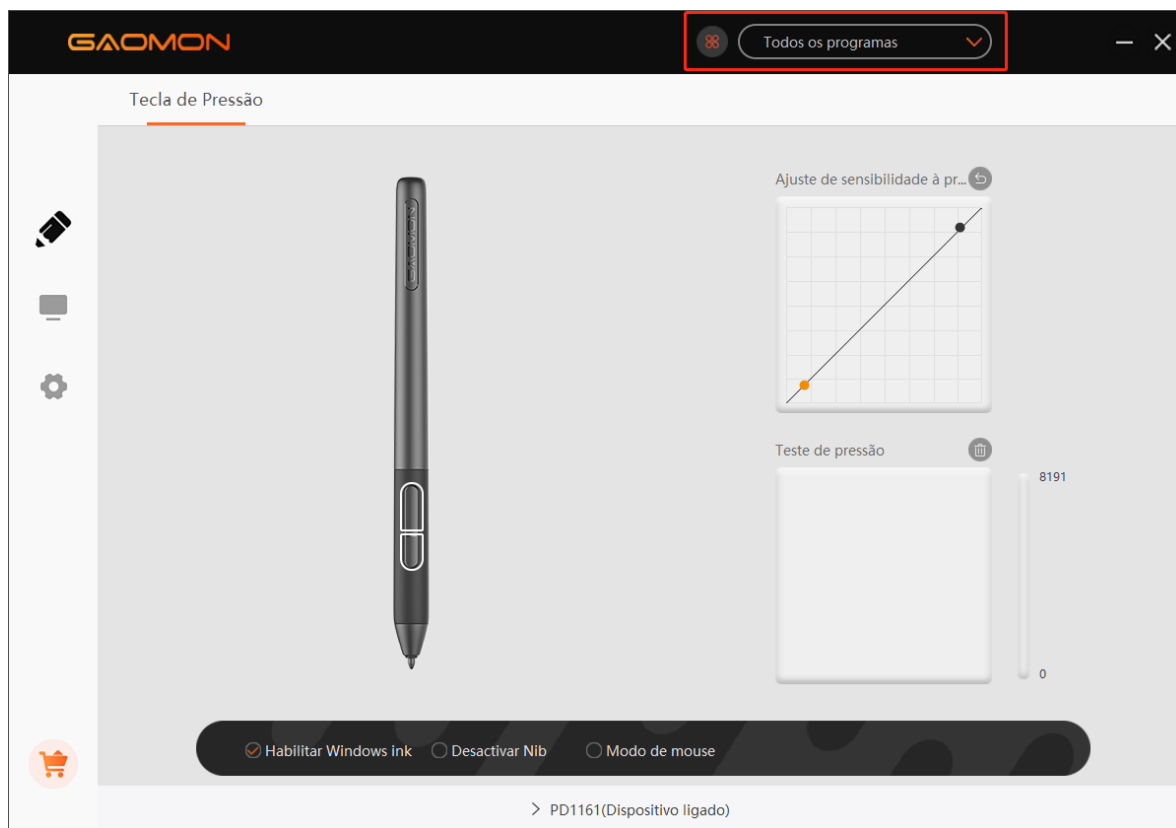

### 3.10 Exportar e Importar Dados

O driver suporta exportação e importação dos seus dados de configuração personalizados do produto, sendo conveniente para utilizar softwares diferentes e evitar a configuração repetida.



## 4. Especificações

Modelo		PD1161
Ecrã	Tamanho do Painel	11.6 polegadas
	Resolução	1920 x 1080(16:9)
	Tipo de LCD	IPS
	Área Activa	256.3 x 144.2mm
	Relação de Contraste	1000:1
	Brilho	220cd/m2
	Tempo de Resposta	25ms
	Ângulo de visão	89°/89°(H)/89°/89°(V) (Tip.)(CR > 10)
	Gama	72% Ntsc
	Cor da Exibição	16.7M
Toque	Tecnologia de Toque	Ressonância Electromagnética Sem Bateria
	Resolução de Toque	5080LPI
	Nível de Pressão	8192Level
	Taxa de Relatório	≥220PPS
	Altura de Detecção	10 polegadas
	Precisão	±0.5mm (Centro) ±3mm (Canto)
Caneta Digital	Modelo	AP50
	Peso Líquido	16.5g
	Dimensão	160 x Φ12mm
	Botões Laterais	Dois Botões Personalizáveis
Geral	Consumo de Energia de Funcionamento	12W
	Voltagem de Entrada	100-240VAC, 50/60Hz
	Voltagem de Saída	DC12V 1A
	Interface de Vídeo	HDMI
	Tecla de Pressão	8 Teclas de Pressão Personalizáveis
	Dimensão	361.6 x 200 x 13mm
	Peso Líquido	0.86KG
	Suporte OS	Windows 7 ou mais recente, macOS 10.12 ou mais recente

## 5.0 Resolução de Problemas

### 5.1 Possíveis Avarias Relacionadas com o ECRÃ

Fenómenos Anormais	Soluções Possíveis
Indicador de alimentação não pisca	*Certifique-se que a alimentação está ligada *Verifique a tomada e cabo de alimentação
Sem sinal--a poupar energia-- tudo preto	<ol style="list-style-type: none"> <li>1. Certifique-se que os cabos 3-em-2 estão bem conectados.</li> <li>2. Se utilizar um computador de secretária, certifique-se que a porta HDMI está ligada ao cartão gráfico na torre, mas não à motherboard.</li> <li>3. Se utilizar um computador com sistema Windows, pressione "Windows+p" no teclado, e escolha Duplicar ou Ampliar. Não escolha Só Computador ou Só Projector.</li> <li>4. Se não tiver nenhuma porta HDMI no seu computador, irá precisar de um adaptador HDMI extra. NÃO recomendamos um adaptador USB para HDMI. Também não recomendamos um hub de USB. Recomendamos DVI/ VGA/ Porta de Exibição / Tipo C/ Thunderbolt, etc para adaptadores HDMI.</li> </ol>
Não é exibido nada, sem luz indicadora.	<ol style="list-style-type: none"> <li>1. Certifique-se que o cabo de alimentação está bem conectado.</li> <li>2. Tente uma tomada de alimentação diferente.</li> </ol>
Só exibe o papel de parede e barra de tarefas do monitor do computador.	<ol style="list-style-type: none"> <li>1. É devido a estar em modo ampliado de momento. É uma situação normal.</li> <li>2. Se não estiver familiarizado com o modo ampliado, recomendamos que utilize no modo Duplicado/Espelho. Sistema operativo Windows: Pressione a combinação do teclado--- windows+p---e escolha Duplicar  Sistema operativo Mac: Preferências do Sistema---Ecrãs---Disposição--- Seleccione "Espelhar Ecrãs"</li> <li>3. Se decidir utilizar no modo Ampliado. Certifique-se que escolhe o ecrã de caneta como Área de Trabalho no Driver GAOMON. Normalmente é "Ecrã 2".</li> </ol>
Imagens nebuladas	Defina a resolução de exibição para 1920 x 1080.
Sem cores	Verifique se os pinos do fio de sinal estão dobrados ou partidos.
Existe aberração cromática	Uma vez que a temperatura de cor regional é diferente, aberração cromática menor é um fenómeno normal.
Imagens tremidas ou cortadas	É possível que exista equipamento eléctrico perto que faça interferência electrónica.

## 5.2 Possíveis Avarias Relacionadas com as Funções

Fenómenos Anormais	Soluções Possíveis
Caneta não funciona e sem pressão no software de gráfico	1. Quando a caneta não funcionar unicamente em programas de arte: Desinstale e volte a instalar o driver. Se utilizar o sistema operativo Windows, certifique-se que está no modo de “administrador” quando instalar o driver. (Mas não em “administrador” no computador após o driver já ter sido instalado)  2. Quando a caneta não funcionar em lado nenhum: Tente voltar a inserir o cabo USB. Experimente em várias portas USB no computador. Tente um computador diferente.
Movimento do cursor está anormal	Tente voltar a inserir o cabo USB ou reinicie o seu computador.
O botão lateral da caneta não funciona	Quando pressionar o botão lateral, certifique-se que a ponta não toca na superfície de vidro e que a distância entre a ponta e a superfície é dentro de 10 mm.
Existe um desvio entre a ponta e o cursor	Tente calibrar

**O driver GAOMON indica “dispositivo conectado”, mas a caneta não responde no Mac OS 10.14 ou versões mais recentes.**

Encontre a resposta aqui: [https://www.gaomon.net/question/macOS\\_mojave\\_catalina\\_solution.html](https://www.gaomon.net/question/macOS_mojave_catalina_solution.html)

### Nota:

Para mais informação, contacte-nos por email: [service@gaomon.net](mailto:service@gaomon.net)

Ou encontre uma resposta aqui: <https://blog.gaomon.net/faq-list/>

## 6.0 Contacte-nos para Serviço de Pós Vendas

GAOMON TECHNOLOGY CORPORATION

 [www.facebook.com/Gaomonpentablet](http://www.facebook.com/Gaomonpentablet)

 [twitter.com/Gaomonpentablet](https://twitter.com/Gaomonpentablet)

 [service@gaomon.net](mailto:service@gaomon.net)

 <https://www.gaomon.net>

## Предостережения

1. Пожалуйста, внимательно прочтите это руководство перед использованием и храните его в хорошем состоянии для использования в будущем.
2. Перед чисткой графического дисплея отсоедините шнур питания и протрите его мягкой влажной тканью, не используйте моющих средств.
3. Не подвергайте изделие воздействию воды или других жидкостей. Избегайте пролития жидкости на графический дисплей, цифровое перо, кабель питания или адаптер питания.
4. Не размещайте графический дисплей или стилус на неустойчивой поверхности или на высоте.
5. Во избежание опасности не ставьте планшет в месте, доступном для детей.
6. Не помещайте дисплей и стилус близко к магнитному полю.
7. Для дисплея можно использовать только источники питания, указанные на заводской табличке. Если у вас есть вопросы об источнике питания, который вы используете, посоветуйтесь с дистрибьютором вашего дисплея.
8. Для защиты дисплея выключайте питание, когда им не пользуетесь. Во время отключения энергии или длительного неиспользования отключайте дисплей от сети.
9. Не перегружайте розетку и не удлинняйте провод питания, это может привести к поражению электрическим током.
10. Чтобы предотвратить короткое замыкание или пожар, убедитесь, что инородные тела не попадают внутрь монитора через канавки и предотвращайте попадание жидкости на дисплей.
11. Если дисплей повреждён, не вскрывайте корпус и не пробуйте отремонтировать его самостоятельно. Обратитесь в сервисную мастерскую для надлежащего ремонта и обслуживания.
12. При возникновении следующих ситуаций отключите адаптер питания и обратитесь в сервисный центр для полного ремонта и обслуживания:
  - A. Провод питания или вилка повреждены или изношены;
  - B. Внутри дисплея находятся капли жидкости;
  - C. Дисплей упал или ЖК экран разбит;
  - D. Когда на дисплее возникают очевидные аномалии.
13. При замене деталей вы должны убедиться, что ремонтный персонал использует запасные части, определенные производителем. Несанкционированная замена компонентов может привести к пожару, поражению электрическим током или другим опасностям.

# Содержание

Меры безопасности .....	288
<b>1. Описание изделия .....</b>	<b>290</b>
1.1 Знакомство с изделием .....	290
1.2 Изделие и аксессуары .....	290
1.3 Подключение дисплея .....	293
1.4 Установка драйвера .....	294
1.5 Замена наконечника пера .....	295
<b>2. Настройка экранного меню .....</b>	<b>296</b>
<b>3. Настройка функций .....</b>	<b>297</b>
3.1 Подсказки о подключении устройства .....	297
3.2 Настройка рабочей области .....	298
3.3 Настройка функций кнопок пера .....	302
3.4 Настройка чувствительности к нажиму .....	303
3.5 Проверка нажима пера .....	304
3.6 Калибровка .....	305
3.7 Включение функции Windows Ink .....	306
3.8 Режим мыши(только для определенных моделей) .....	307
3.9 Настройка кнопок и кривой нажима .....	308
3.10 Экспорт и импорт данных .....	309
<b>4. Технические характеристики .....</b>	<b>310</b>
<b>5. Устранение неисправностей .....</b>	<b>311</b>
5.1 Возможные неисправности, связанные с ДИСПЛЕЕМ .....	311
5.2 Возможные неисправности, связанные с ФУНКЦИЯМИ .....	312
<b>6. Свяжитесь с нами для послепродажного обслуживания .....</b>	<b>313</b>

## 1. Описание изделия

### 1.1 Знакомство с изделием

Спасибо за покупку графического дисплея GAOMON PD1161. Это новое поколение профессиональных графических дисплеев без батареи, которые могут значительно повысить эффективность вашей работы по рисованию и творчеству, и полны удовольствия. Вы можете свободно рисовать и писать, изображая различные линии и цвета, так же, как ручка пишет на бумаге, что принесет вам потрясающий опыт.

Чтобы лучше знать и использовать свой планшет, внимательно прочтите настоящее руководство пользователя. В руководстве пользователя представлена информация только для Windows, если не указано иное, эта информация относится как к системам Windows, так и к Macintosh.

### 1.2 Изделие и аксессуары

#### 1.2.1 Обзор товара

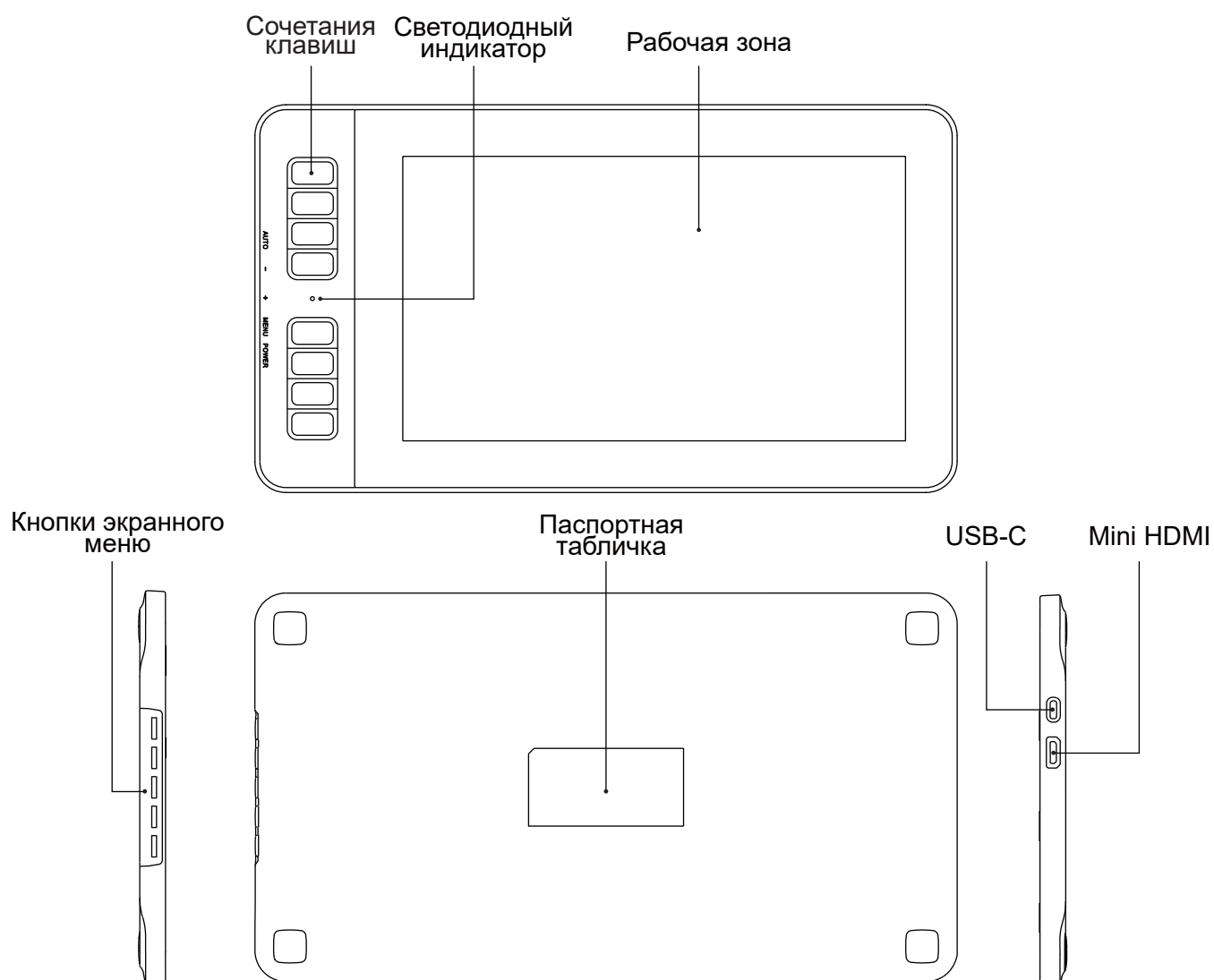

### 1.2.2 Цифровое перо

Цифровое перо без батарей обладает 8192 уровнями чувствительности к нажиму.

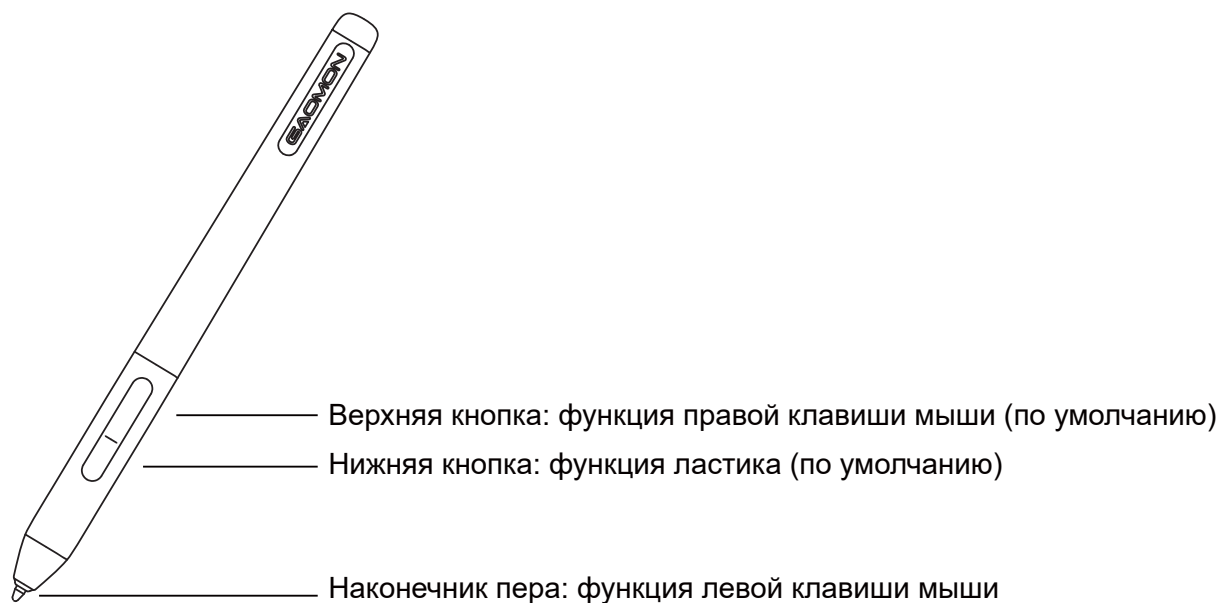

### 1.2.3 Соединительный кабель 3-в-2

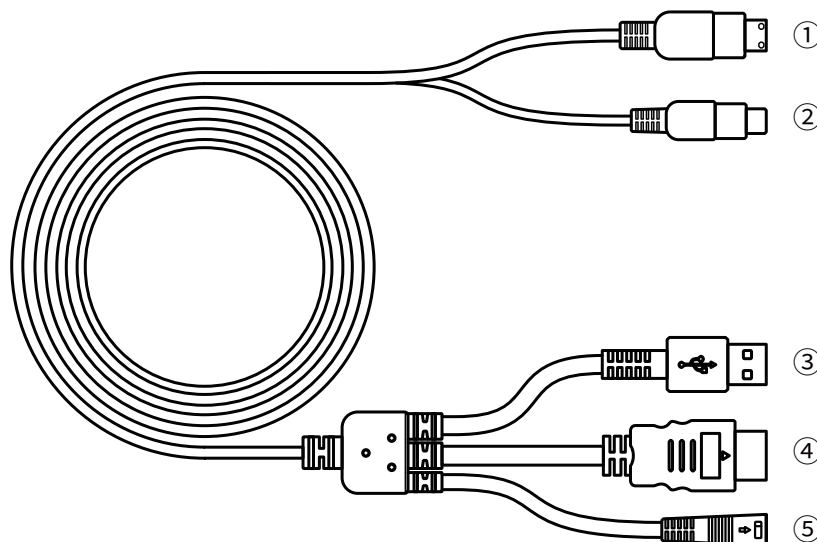

① Mini HDMI

② USB-C

③ USB-A

④ HDMI

⑤ Питание

### 1.2.4 Адаптер питания

Выберите подходящий для вашей страны или региона штекер и подключите его к адаптеру питания (штекер в комплекте изделия отличается в зависимости от страны и региона)

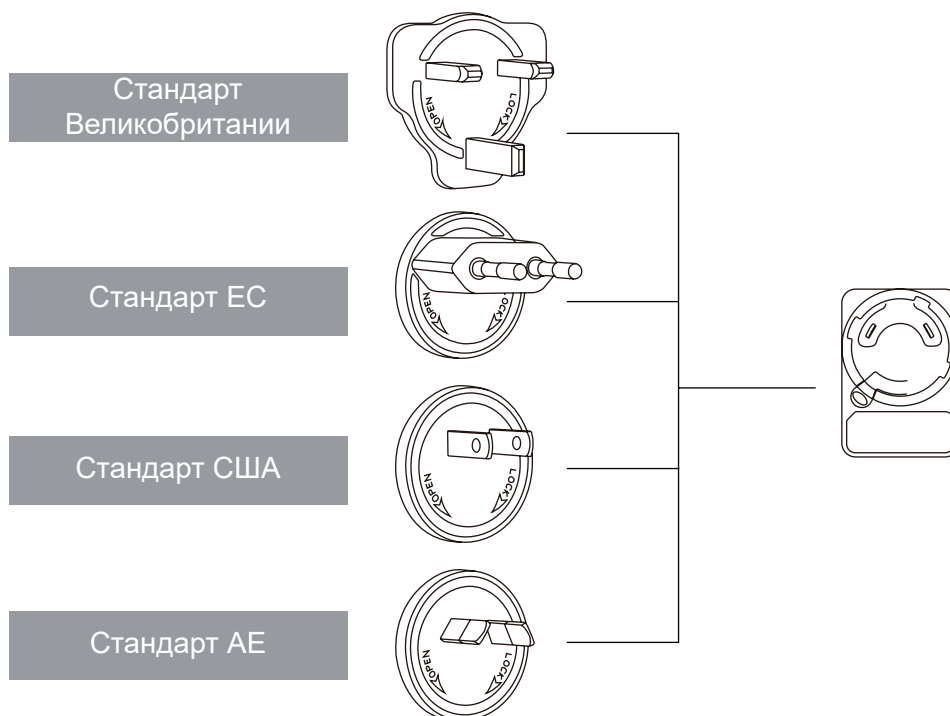

#### Сборка

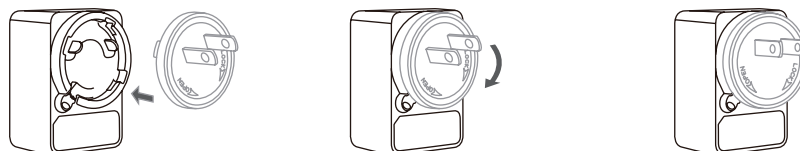

#### Разборка

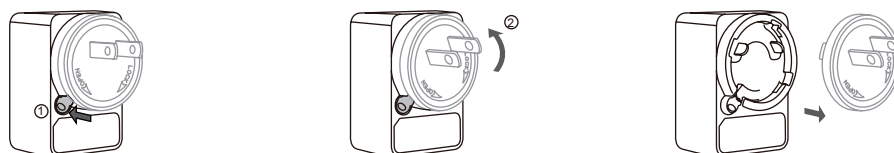

### 1.2.5 Аксессуары



### 1.3 Подключение дисплея

1. С помощью встроенного кабеля подключите дисплей к компьютеру.
2. Подключите адаптер питания к разъему кабеля питания и поверните его на 90°, чтобы штекер не отсоединился, и подключите сетевой адаптер к источнику питания.
3. Включите компьютер и дисплей, светодиодный индикатор покажет текущее состояние: Зеленый означает, что планшет работает нормально, Красный означает, что нет сигнала.

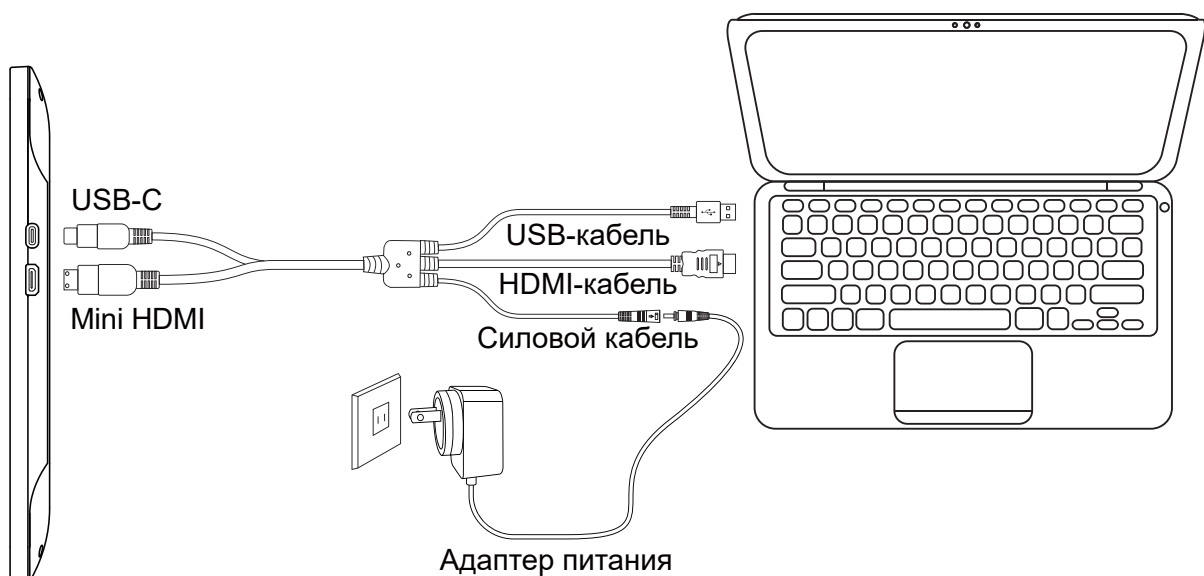

## 1.4 Установка драйвера

### 1.4.1 Поддержка ОС

Windows 7 или более поздней версии macOS 10.12 или более поздней версии

### 1.4.2 Установить драйвер

Загрузите драйвер с нашего сайта: [www.gaomon.net/download](http://www.gaomon.net/download)

После завершения установки вы можете найти серый значок драйвера в области уведомлений, что означает, что драйвер был успешно установлен; при подключении планшета к компьютеру значок станет оранжевым, что означает, что драйвер уже распознал планшет, и теперь вы можете его использовать.

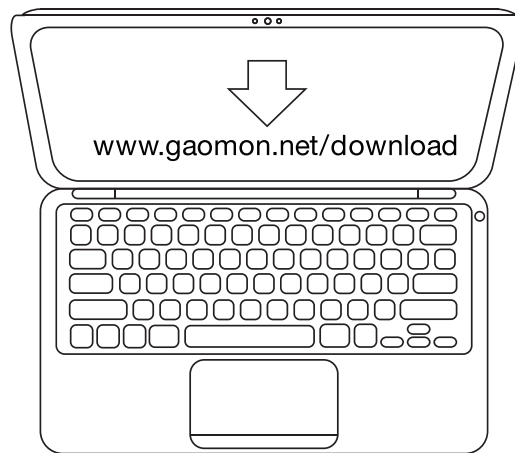

Примечание:

1. Перед установкой необходимо удалить другие драйверы аналогичных изделий, включая старый драйвер настоящего изделия.
2. Перед установкой, пожалуйста, закройте все графические и антивирусные программы, чтобы избежать нежелательных ошибок.

## 1.5 Замена наконечника пера

1. Наконечник пера изнашивается из-за использования в течение длительного времени, тогда вам нужно поставить новый наконечник.
2. Откройте подставку пера и выньте новый наконечник.
3. Вставьте старый наконечник пера в отверстие в нижней части подставки и наклоните перо, чтобы вынуть наконечник.
4. Вставьте новый наконечник пера в стилос и толкайте наконечник, пока он не остановится.

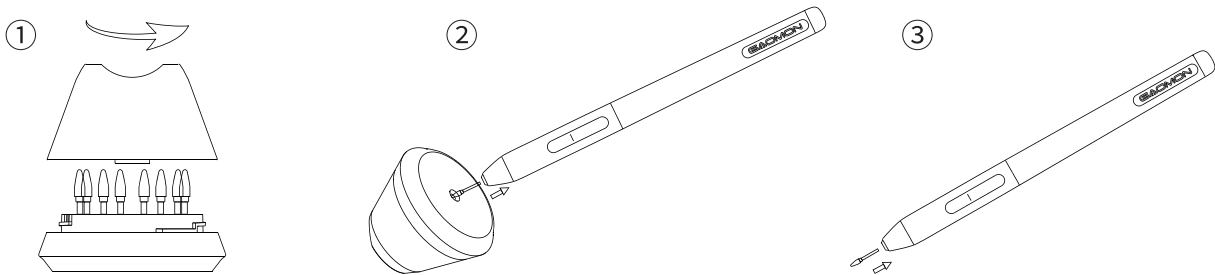

## 2.0 Настройка экранного меню

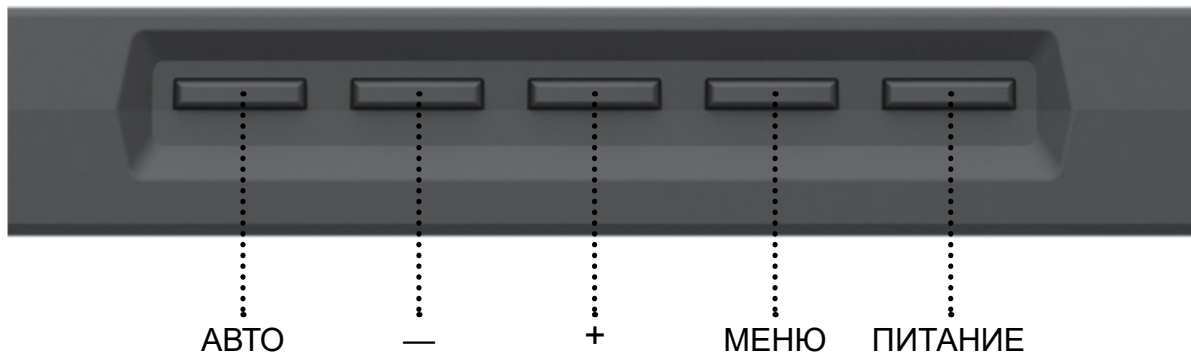

**АВТО** : Перед входом в меню, эта функция – автоматическая настройка. После входа в меню – возврат в предыдущее меню.

**-** : После входа в меню эта функция – «вниз/влево/уменьшить».

**+** : После входа в меню эта функция – «вверх/вправо/увеличить».

**МЕНЮ** : Нажмите для вызова меню, после входа в меню эта функция – «подтвердить».

**ПИТАНИЕ** : Включение/выключение питания экрана.

Примечание: С помощью экранного меню можно настроить яркость экрана, контрастность, цвет и другие параметры.

## 3.0 Настройка функций

### 3.1 Сообщение о подключении устройства

1. Устройство не обнаружено: компьютер не распознает планшет.
2. Устройство подключено: компьютер распознал графический планшет.

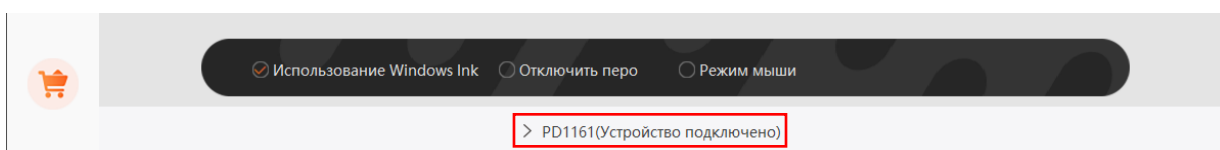
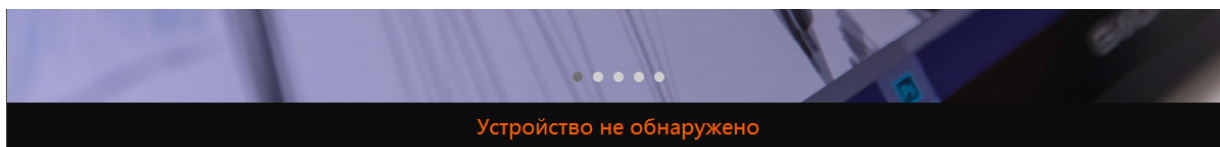

## 3.2 Настройка рабочей области

### 3.2.1 Использование нескольких мониторов

Расположение курсора зависит от режима экрана, выбранного при подключении графического дисплея к внешнему дисплею (например, ноутбука или многофункционального ПК), например:

В режиме дублирования на графическом дисплее и внешнем дисплее отображается одно и то же изображение, а курсор отображается на каждом мониторе одновременно.

В режиме расширения вам нужно выбрать монитор в интерфейсе драйвера, чтобы определить местоположение курсора.

После определения положения курсора можно отметить рабочую область на интерфейсе драйвера.

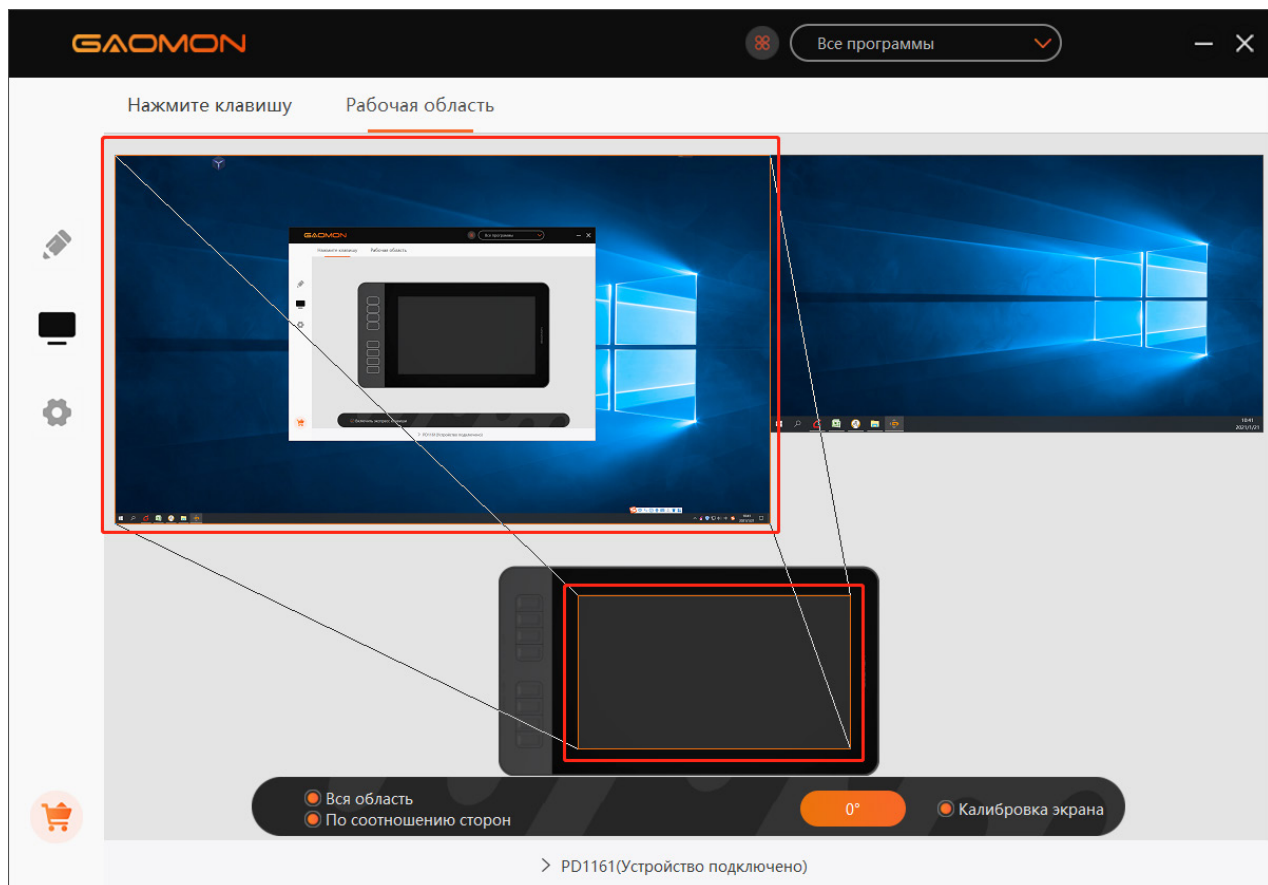

### 3.2.2 Настройка рабочей области

Определите область планшета, которая будет увязана с областью экрана.

1. Полная область: вся активная область планшета. Это значение по умолчанию.
2. Пользовательская зона: Перетащите углы основного изображения, чтобы выделить область экрана.

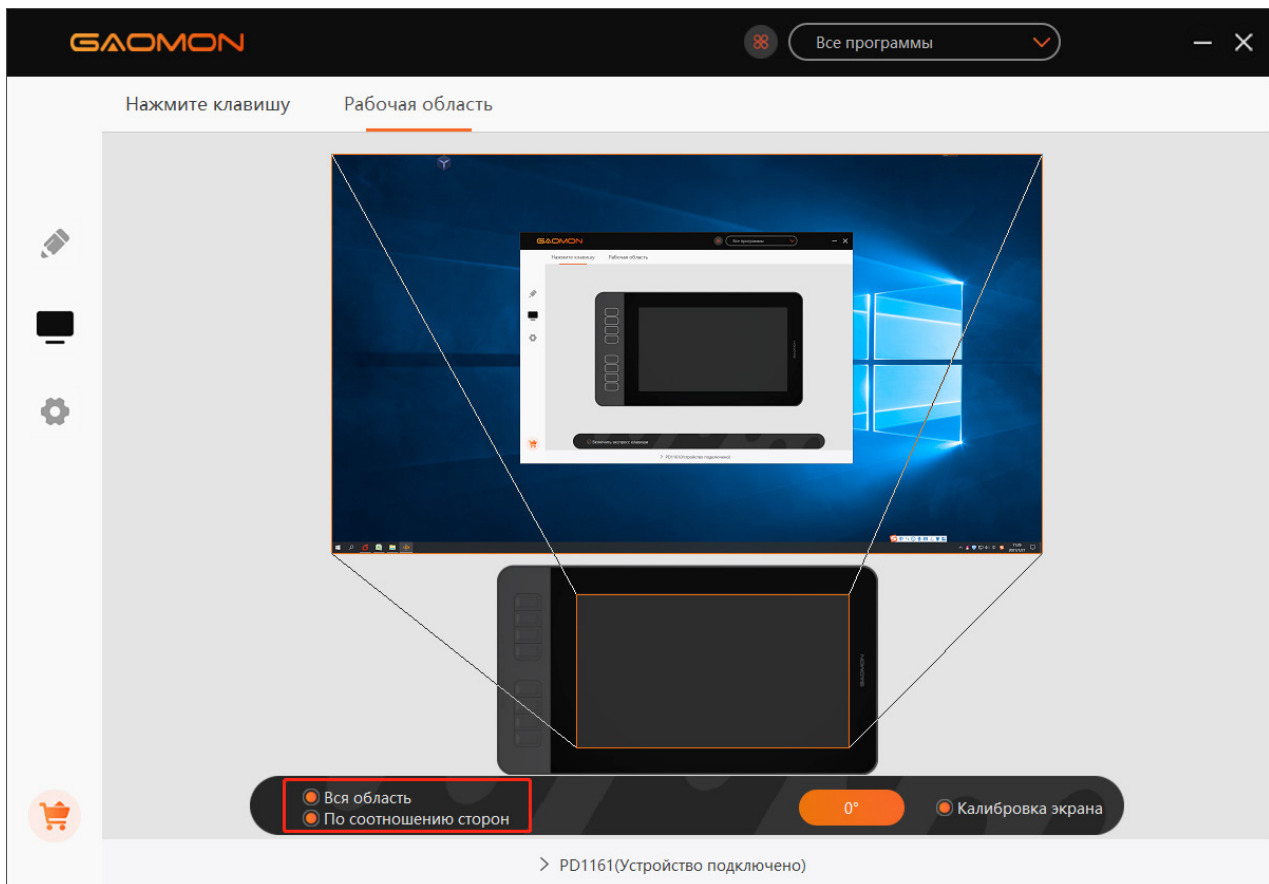

### 3.2.3 Поворот рабочей области

Пользователю предоставляется больше вариантов путем изменения ориентации графического дисплея. Доступны четыре направления.



### 3.2.4 Настройка функций клавиш быстрого доступа

Настройка по умолчанию: Поместите курсор на быструю клавишу или щелкните "нажать клавишу", чтобы найти значения по умолчанию.

Пользовательские настройки: Выберите требуемую функцию во всплывающем диалоговом окне, и она будет сохранена автоматически.

Включить/отключить нажатия клавиш: "Поставьте/Снимите флажок нажатия клавиш"

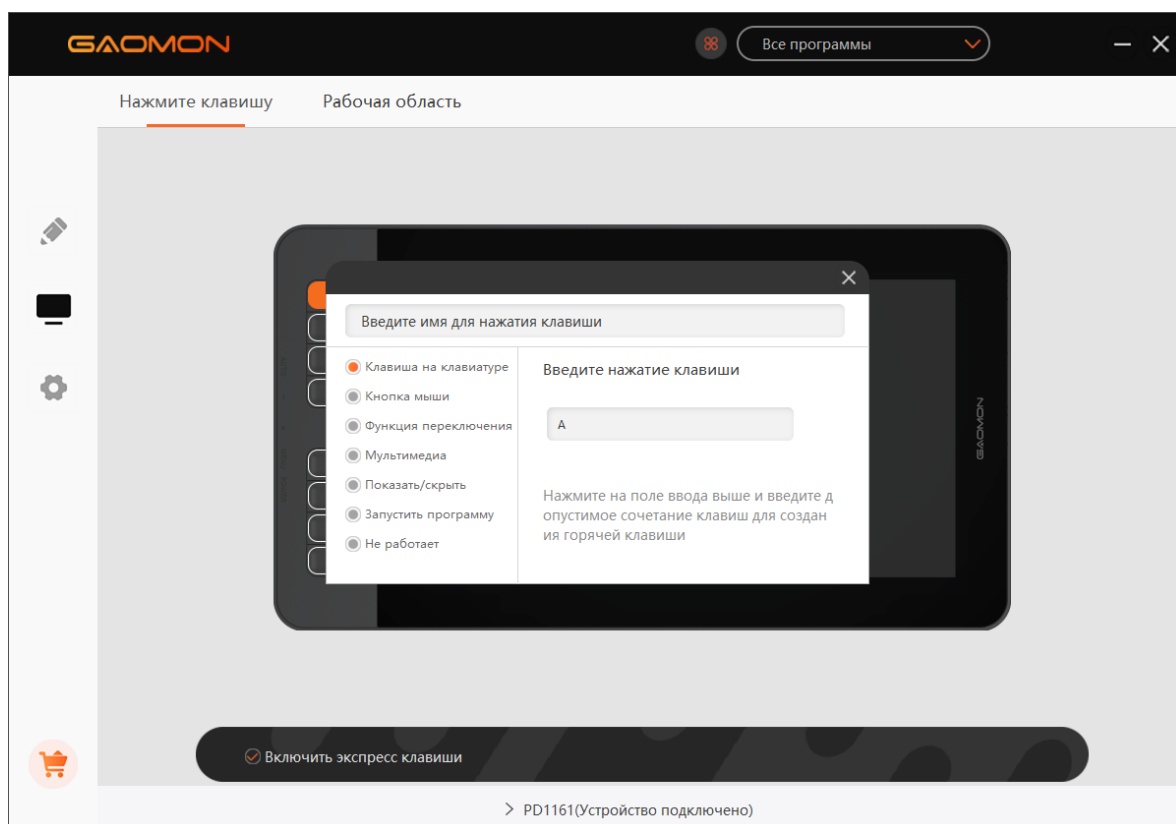

### 3.3 Настройка функций кнопок пера

Пользовательские настройки: Выберите требуемую функцию во всплывающем диалоговом окне, и она будет сохранена автоматически.

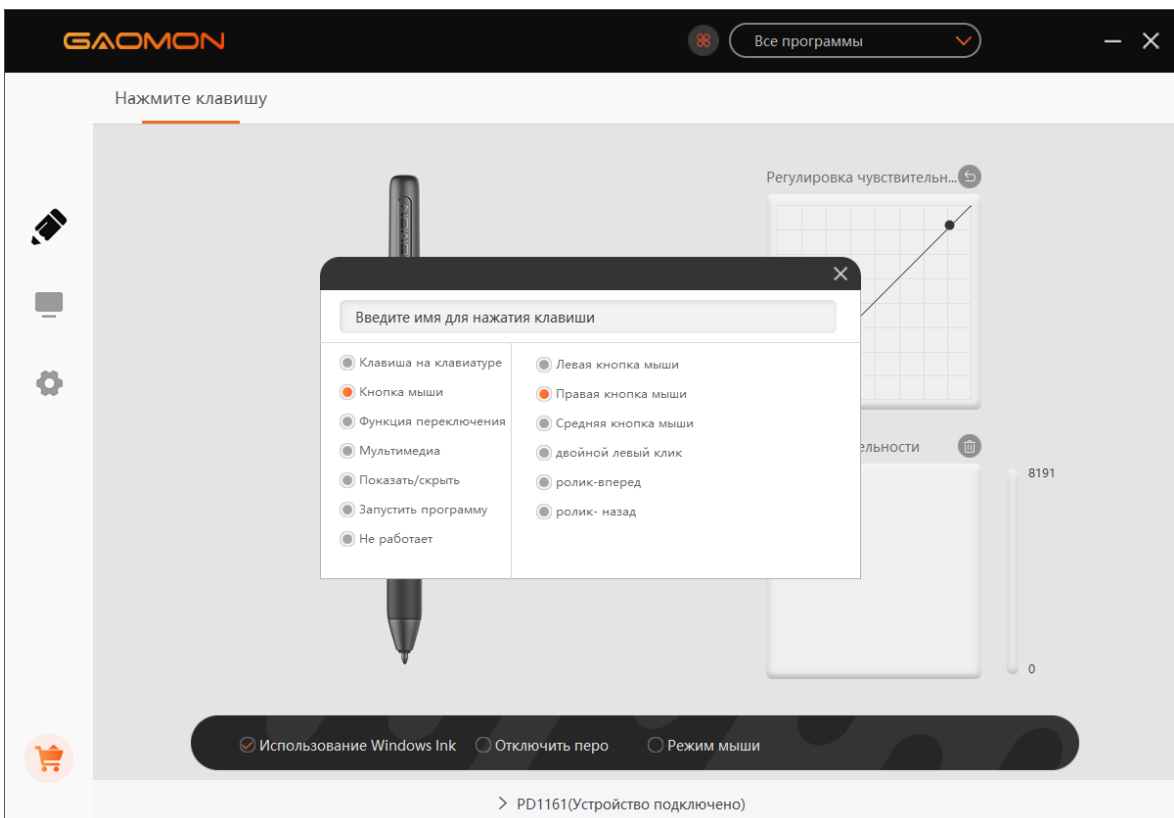
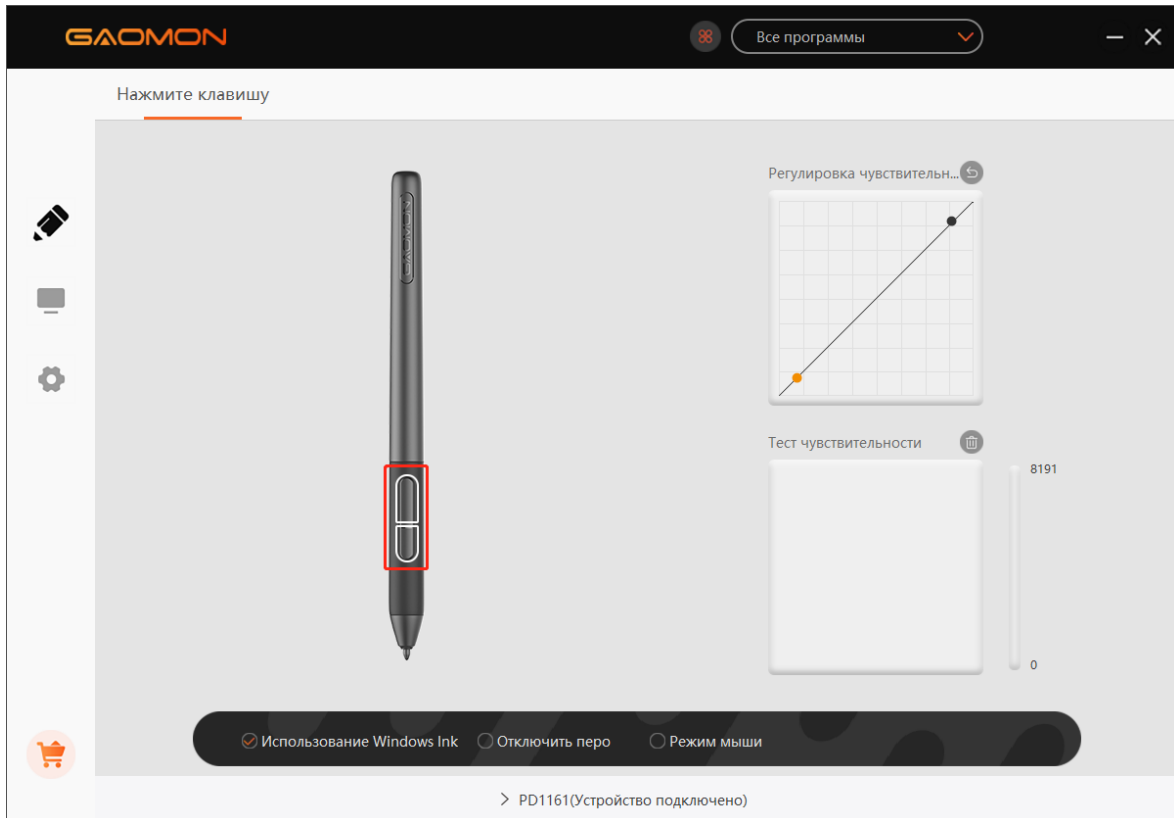

### 3.4 Настройка чувствительности к нажиму

Чувствительность к нажиму изменяется путём перетягивания точек на кривой нажима.

Тяните точки вверх и влево для увеличения чувствительности.

Тяните точки вниз и вправо для уменьшения чувствительности.

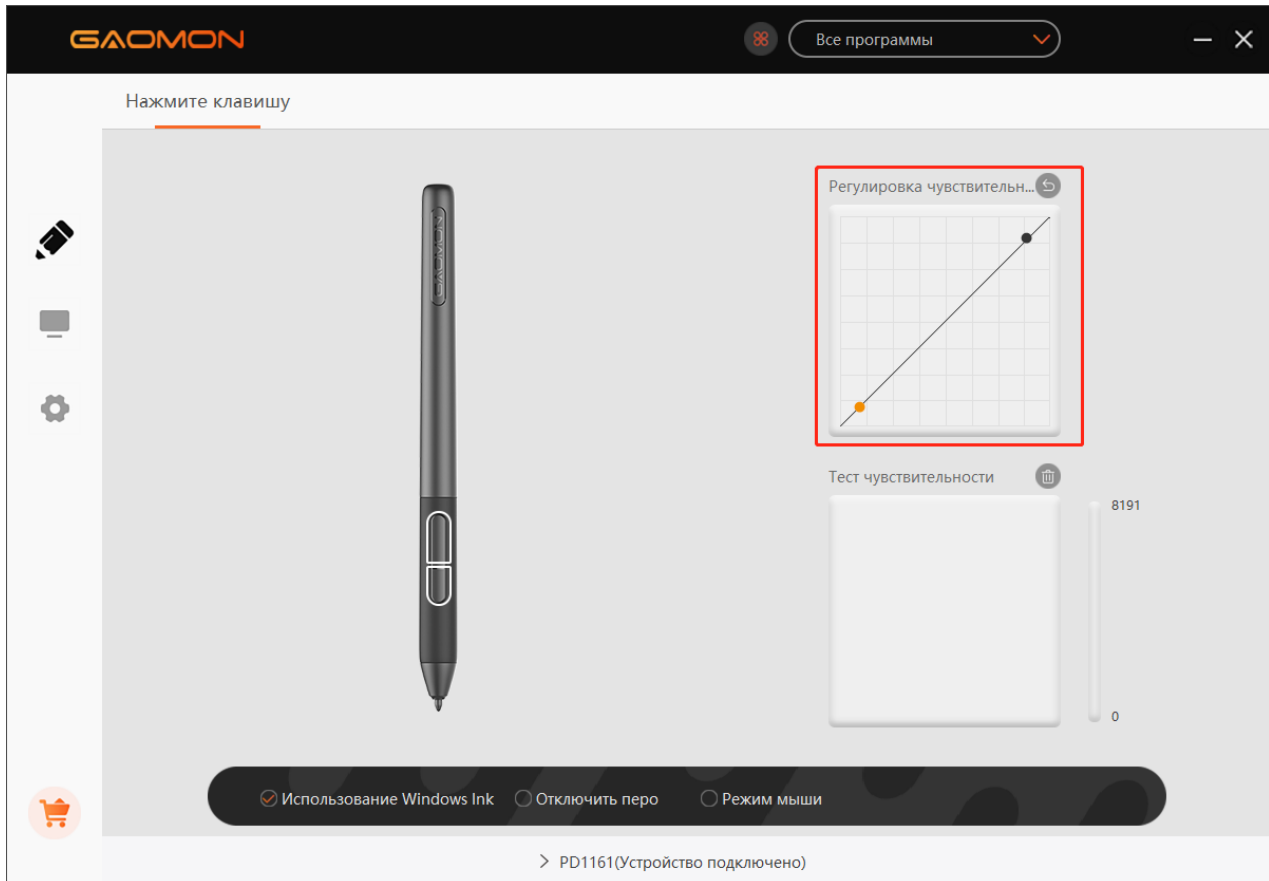

### 3.5 Проверка чувствительности пера к нажиму

Вы можете постепенно увеличивать нажим стилуса на экране, чтобы проверить уровень нажима.

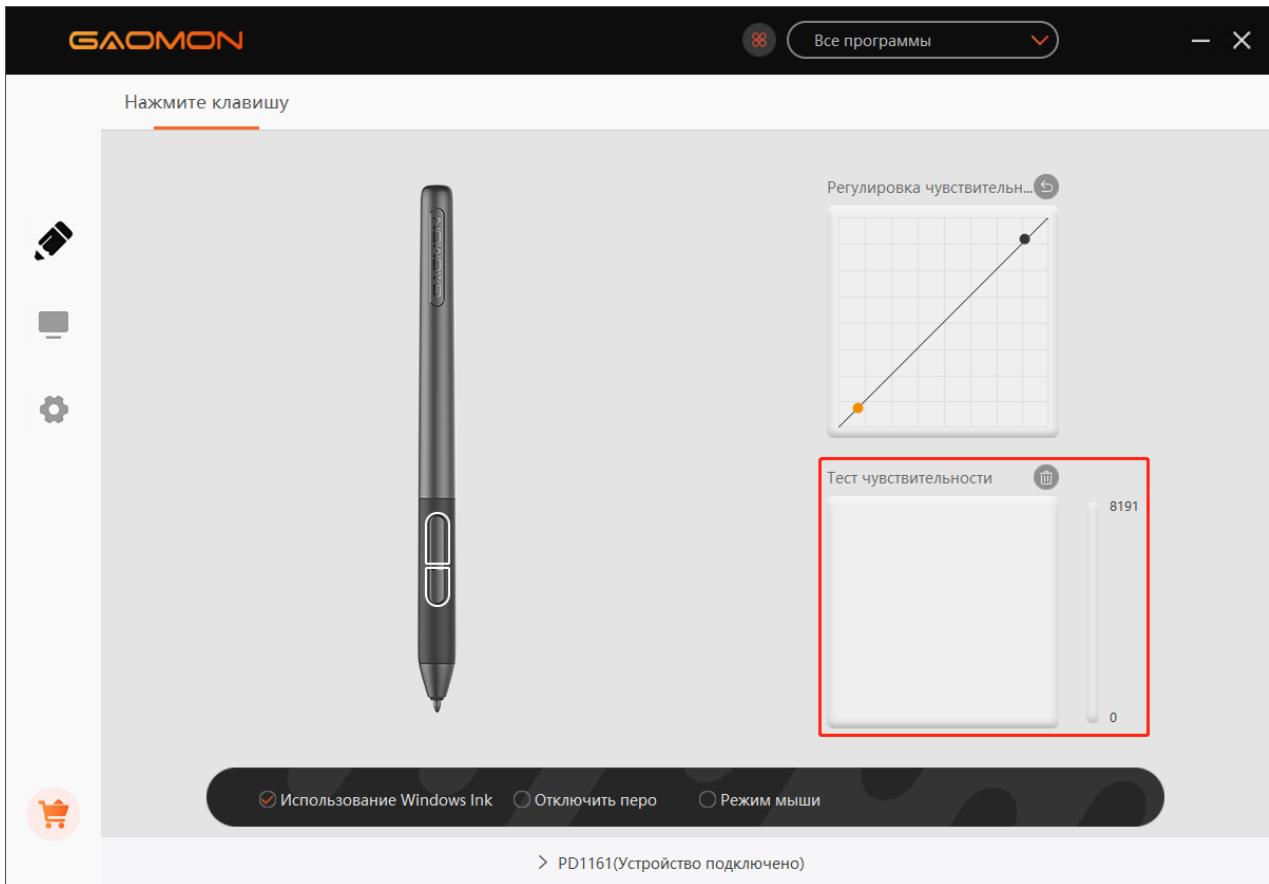

### 3.6 Калибровка

Калибровка экрана: Щелкните красный крест на экране, чтобы завершить калибровку.

Сброс к заводским настройкам: Нажмите 'Factory Reset', чтобы переустановить графический дисплей.

Отменить калибровку: нажмите 'Cancel Calibration' или 'ESC', чтобы остановить калибровку.

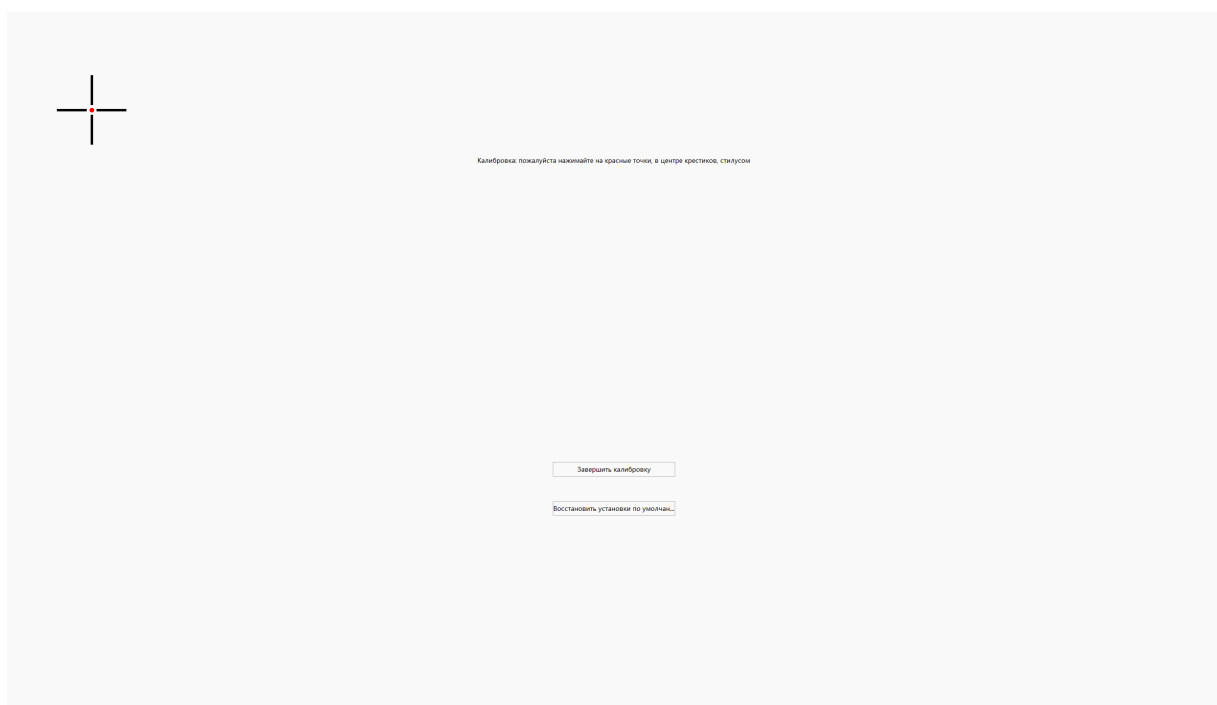

### 3.7 Включение функции Windows Ink

Функция предназначена для программного обеспечения, поддерживающего Windows Ink, например Microsoft Office, Windows Journal, Adobe Photoshop CC, SketchBook 6 и т.д.

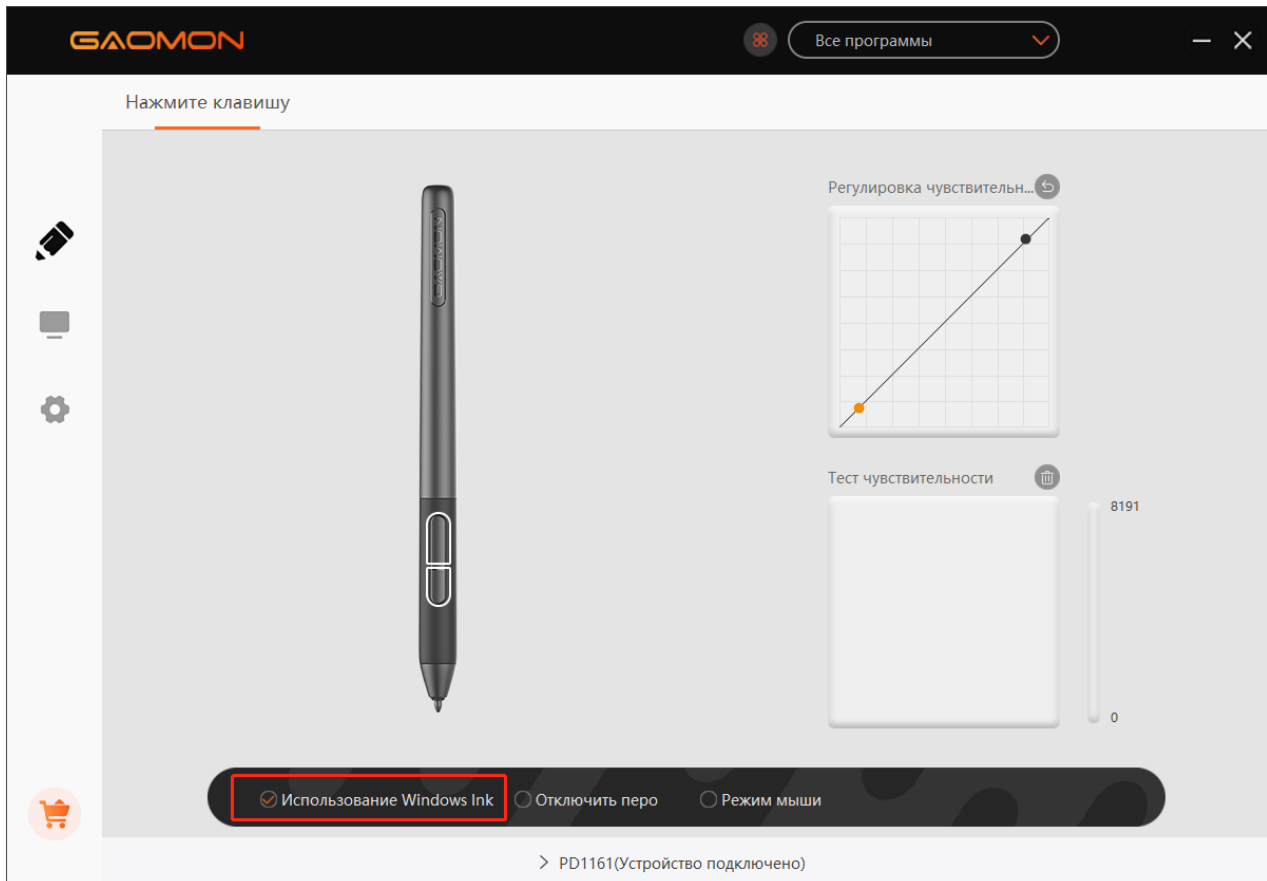

### 3.8 Режим мыши(только для определенных моделей)

Как показано ниже, установите флажок перед режимом мыши, чтобы открыть режим мыши. В режиме мыши при перемещении пера курсор перемещается по принципу относительной координаты, аналогично перемещению курсора с помощью мыши. Это означает, что вы можете щелкнуть значки или выбрать параметры на краю экрана, не перемещая перо к краю рабочей области.

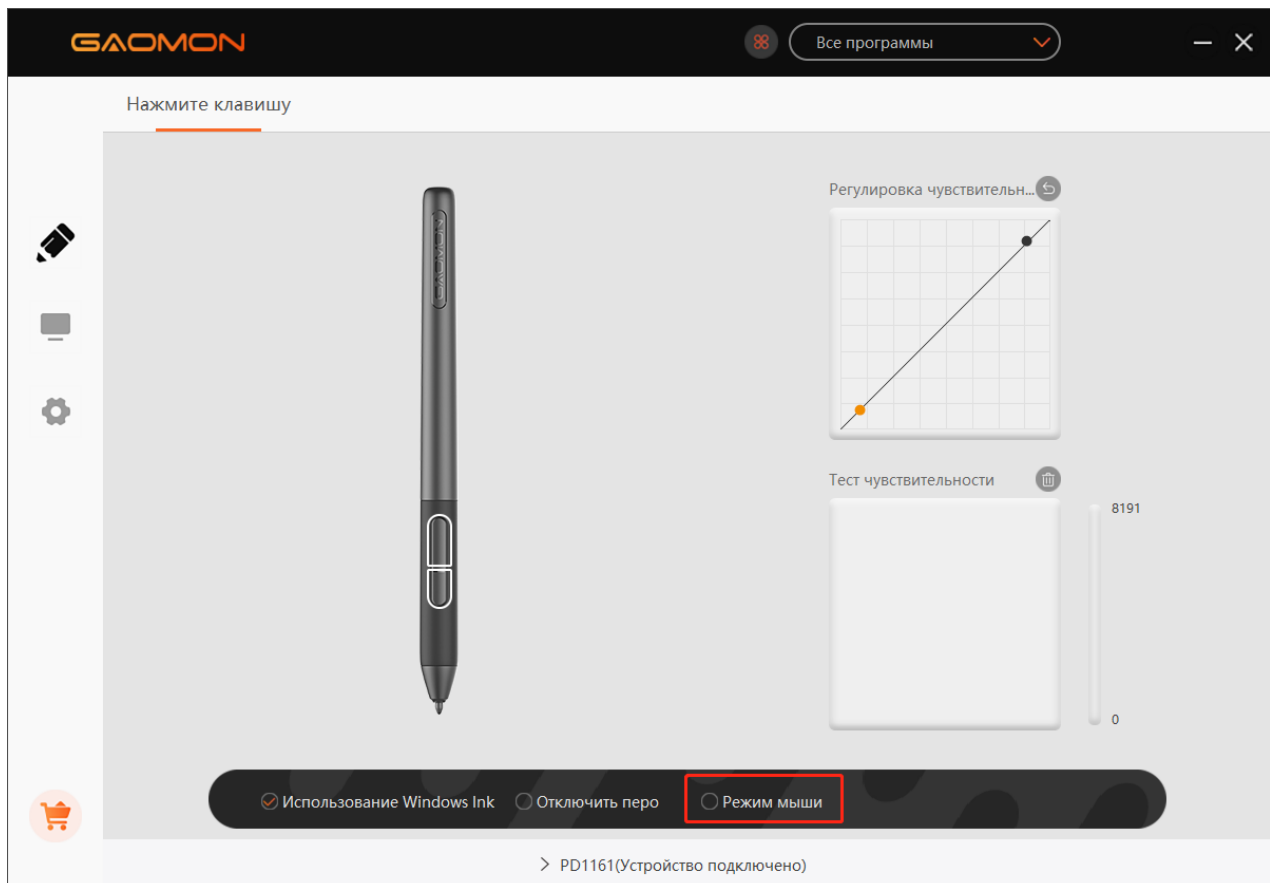

### 3.9 Настройка кнопок и кривой нажима

Вы можете настроить функцию нажатия кнопок и кривую нажима для различных программ. Выберите программу, настройте функцию нажатия кнопок, и отрегулируйте кривую нажима, настройки будут автоматически сохранены.

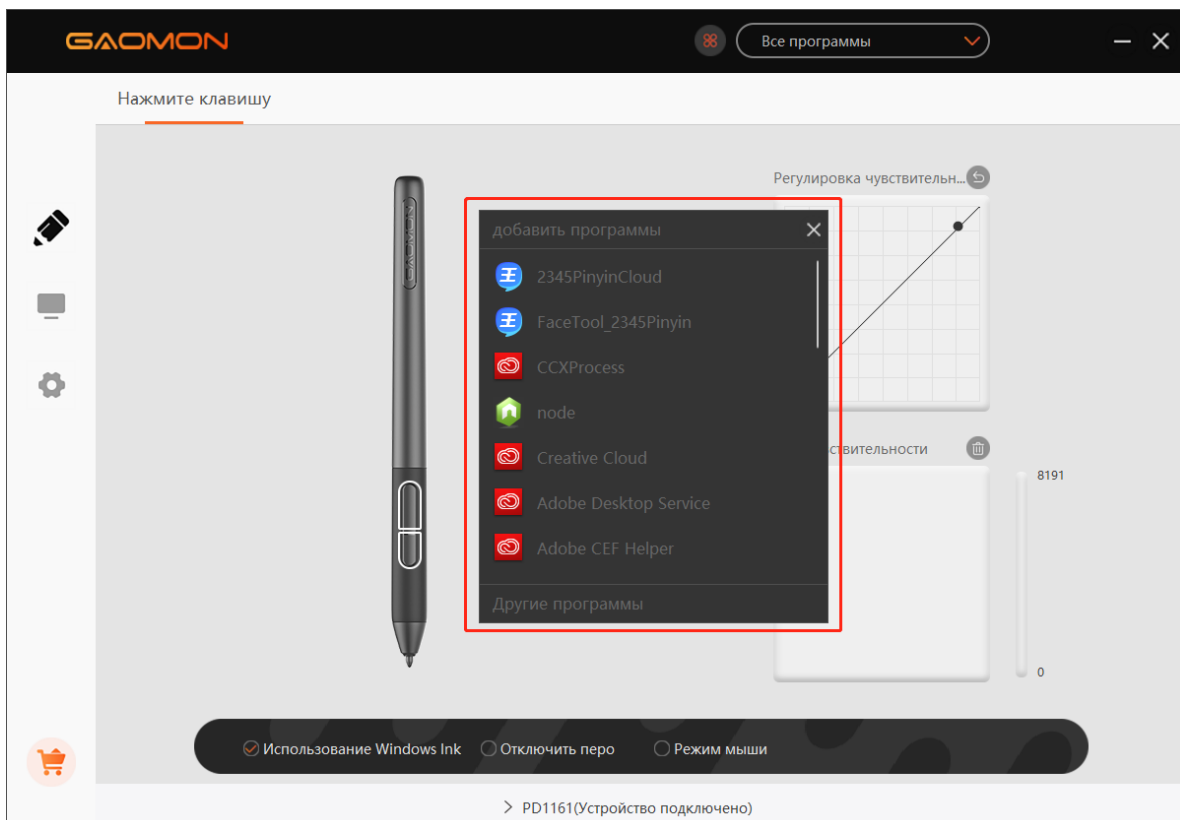
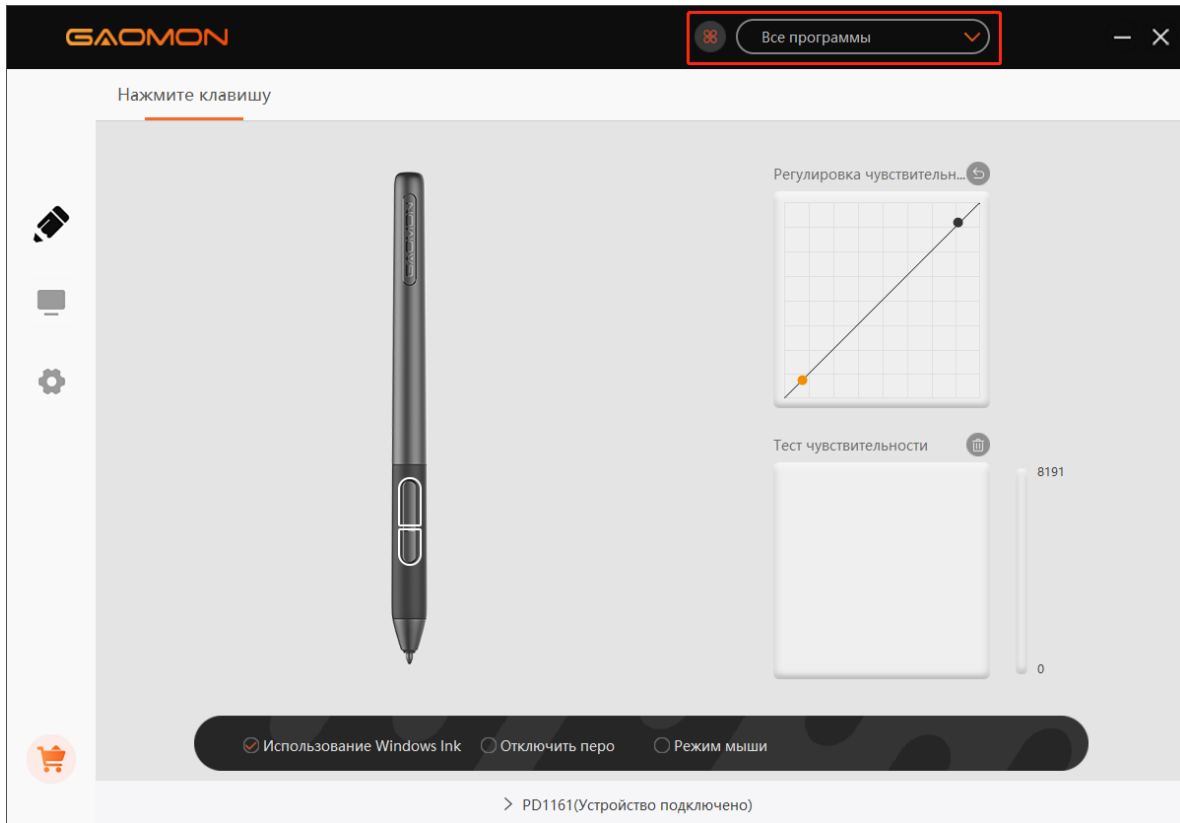

### 3.10 Экспорт и импорт данных

Драйвер поддерживает экспорт и импорт пользовательских данных конфигурации изделия, что удобно при использовании различных программ для избежания проблем с повторными настройками.

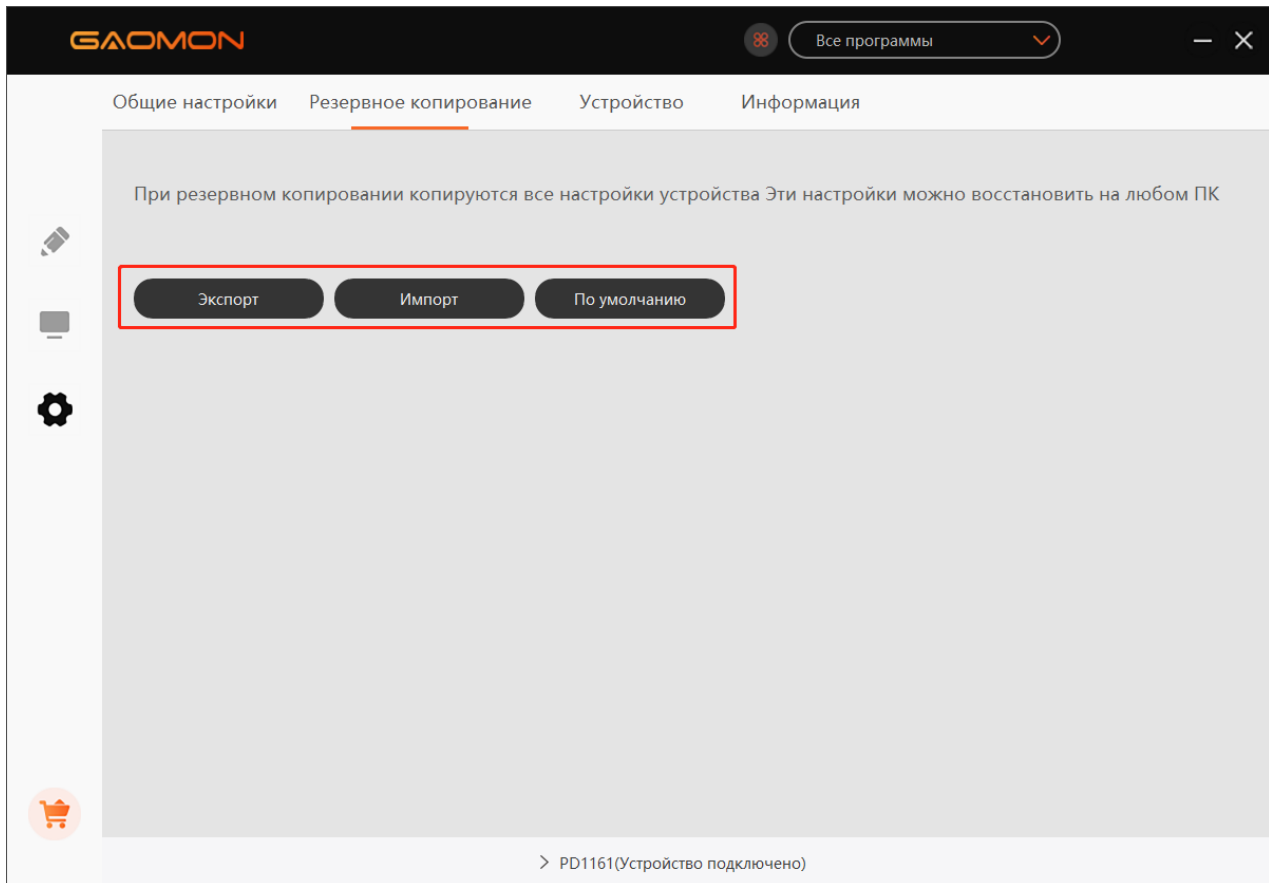

#### 4. Технические характеристики

Модель		PD1161
Экран	Размер панели	11,6 дюйма
	Разрешение	1920 x 1080 (16:9)
	Тип ЖК дисплея	IPS
	Активная область	256,3 x 144,2 мм
	Контрастность	1.000: 1
	Яркость	220 кд/м2
	Время отклика	25ms
	Угол обзора	89°/89°(Г)/89°/89°(В) (Тип) (CR > 10)
	Гамма	72% Ntsc
	Цвет отображения	16.7M
Сенсорный	Сенсорная технология	Электромагнитный резонанс без батареи
	Сенсорное разрешение	5080 LPI
	Уровень нажима	8192 уровня
	Частота опроса	≥220 имп/сек
	Сенсорная высота	10mm
	Погрешность	±0.5mm (центр) ±3mm (угол)
Цифровое перо	Модель	AP50
	Вес нетто	16,5 г
	Размеры	160 x φ12мм
	Боковые кнопки	Две настраиваемые кнопки
Общие	Потребляемая рабочая мощность	12Вт
	Входное напряжение	100-240 В переменного тока, 50/60 Гц
	Выходное напряжение	пост. напр. 12В 1А
	Интерфейс видео	HDMI
	Кнопки	8 настраиваемых кнопок
	Размеры	361,6 x 200 x 13мм
	Вес нетто	0,86кг
	Поддержка ОС	Windows 7 или более поздней версии, macOS 10.12 oder höher

## 5.0 Устранение неполадок

### 5.1 Возможные неисправности, связанные с ДИСПЛЕЕМ

Аномальные явления	Возможные решения
Индикатор питания не мигает	*Проверьте, включено ли питание *Проверьте розетку и кабель питания
Нет сигнала— энергосбережение—весь чёрный	<ol style="list-style-type: none"> <li>1. Убедитесь, что кабели 3-в-2 хорошо подключены.</li> <li>2. Если вы используете настольный компьютер, убедитесь, что порт HDMI подключен к видеокарте на вышке, а не к материнской плате.</li> <li>3. Если вы используете компьютер с операционной системой Windows, обязательно нажмите на клавиатуре “Windows+p”, затем выберите режим “Дублировать” или “Расширять”. Не выбирайте “Только компьютер” или “Только проектор”.</li> <li>4. Если на компьютере нет HDMI порта, потребуется дополнительный HD-MI-адаптер. Мы советуем НЕ использовать адаптер USB - HDMI. Также не советуем использовать USB-концентратор. Мы рекомендуем DVI/VGA/Display Port/ Тип-C/Thunderbolt, и другие переходники на HDMI.</li> </ol>
Ничего не отображается, световой индикатор не горит.	<ol style="list-style-type: none"> <li>1. Убедитесь, что шнур питания хорошо подключен.</li> <li>2. Попробуйте другую розетку.</li> </ol>
Показывает только обои и панель задач монитора компьютера.	<ol style="list-style-type: none"> <li>1. Это потому, что вы находитесь в расширенном режиме прямо сейчас. Это нормальная ситуация.</li> <li>2. Если Вы не знакомы с расширенным режимом, мы советуем использовать режим «Дублировать/Зеркало». Windows: Нажмите на клавиатуре комбинацию «Windows+P» и выберите «Дублировать».  Mac OS: Системные настройки—Дисплеи—Расположение— проверьте «Зеркальные дисплеи»</li> <li>3. Если Вы выбрали расширенный режим, убедитесь, что вы выбрали планшет в качестве рабочей области в GAOMON драйвере. Обычно это «Дисплей 2».</li> </ol>
Размытые изображения	Установите разрешение дисплея 1920 x 1080.
Отсутствие цветов	Проверьте, что контакты сигнального провода не согнуты и не сломаны.
Существует хроматическая абберация	Поскольку региональная цветовая температура отличается, такая незначительная хроматическая абберация является нормальным явлением.
Дрожание или рябь изображения	Возможно, поблизости находится электрическое оборудование, которое создает электронные помехи.

## 5.2 Возможные неисправности, связанные с ФУНКЦИЯМИ

Аномальные явления	Возможные решения
Перо не работает и нет давления в графической программе	<p>1. Если перо не работает только в графических программах: Удалите драйвер и переустановите его. Если вы используете ОС Windows, убедитесь, что “запустите от имени администратора” при установке драйвера. (Но не “запустить от имени администратора” на рабочем столе после того, как драйвер уже был хорошо установлен)</p> <p>2. Если перо нигде не работает: Попробуйте повторно подключить USB-кабель. Попробуйте другие USB-порты на компьютере. Попробуйте другой компьютер.</p>
Ненормальное движение курсора	Попробуйте повторно подключить USB-кабель или перезагрузить компьютер.
Не работает боковая кнопка пера	При нажатии боковой кнопки убедитесь, что перо не коснулось поверхности стекла, а расстояние между пером и поверхностью находится в пределах 10 мм.
Отклонение между кончиком и курсором	Попробуйте откалибровать

**Драйвер GAOMON показывает «устройство подключено», но перо не отвечает на Mac OS 10.14 или более поздних версиях.**

Смотрите ответы здесь: [https://www.gaomon.net/question/macos\\_mojave\\_catalina\\_solution.html](https://www.gaomon.net/question/macos_mojave_catalina_solution.html)

### Примечание:

Для получения дополнительной информации свяжитесь с нами по электронной почте:

[service@gaomon.net](mailto:service@gaomon.net)

Или найдите ответ здесь: <https://blog.gaomon.net/faq-list/>

## 6.0 Свяжитесь с нами для послепродажного обслуживания

GAOMON TECHNOLOGY CORPORATION

 [www.facebook.com/Gaomonpentablet](http://www.facebook.com/Gaomonpentablet)

 [twitter.com/Gaomonpentablet](https://twitter.com/Gaomonpentablet)

 [service@gaomon.net](mailto:service@gaomon.net)

 <https://www.gaomon.net>

## Langkah berjaga-berjaga

1. Sila baca manual ini dengan teliti sebelum menggunakannya, dan simpanlah dengan baik untuk referensi di masa mendatang.
2. Sebelum membersihkan paparan pen, cabut kabel kuasa dan seka dengan kain lembab yang lembut, jangan gunakan deterjen jenis apapun.
3. Jangan biarkan produk ini terkena air atau cairan lainnya. Berhati-hatilah agar cairan tidak tertumpah ke paparan pen, pen digital, kabel kuasa, atau penyesuai kuasa.
4. Jangan letakkan paparan pen atau pen digital di tempat yang tidak stabil atau tinggi.
5. Jangan letakkan tablet di tempat yang mudah dijangkau anak-anak untuk menghindari bahaya.
6. Jangan letakkan pen digital dan paparannya dekat dengan medan magnet.
7. Hanya bekalan kuasa yang ditunjukkan pada papan nama dapat digunakan untuk paparannya. Jika anda memiliki pertanyaan tentang bekalan kuasa yang anda gunakan, sila hubungi distributor paparan anda.
8. Untuk melindungi paparan anda, sila matikan kuasa apabila tidak digunakan. Cabut palam paparan dari soketnya apabila terdapat gangguan elektrik atau tidak digunakan dalam jangka masa yang lama.
9. Jangan membebankan soket atau memanjangkan wayar kuasa, yang boleh menyebabkan kejutan elektrik.
10. Pastikan tidak ada benda asing yang memasuki paparan melalui alur dan mencegah percikan cairan pada paparan untuk mengelakkan litar pintas atau kebakaran.
11. Jika paparan mengalami kerosakan, harap jangan membuka casing utama dan mencuba untuk membaikinya sendiri. Sila minta perkhidmatan pembaikan dan penyelenggaraan yang betul.
12. Apabila situasi berikut berlaku, sila cabut palam penyesuai kuasa dan anda mungkin memerlukan perkhidmatan untuk pembaikan dan penyelenggaraan yang menyeluruh:
  - A. Wayar atau palam kuasa rosak atau usang;
  - B. Terdapat percikan cairan di dalam paparan;
  - C. Paparan telah jatuh atau LCD rosak;
  - D. Apabila terdapat kelainan yang jelas pada paparan.
13. Semasa menggantikan komponen, anda harus memastikan bahawa pembaikan menggunakan komponen pengganti yang ditentukan oleh pengeluar. Penggantian komponen yang tidak dibenarkan boleh menyebabkan kebakaran, kejutan elektrik atau bahaya lain.

# Jadual Kandungan

Pencegahan .....	314
<b>1. Gambaran Keseluruhan Produk .....</b>	<b>316</b>
1.1 Pengenalan Produk .....	316
1.2 Produk dan Aksesori .....	316
1.3 Sambungan Paparan .....	319
1.4 Pemasangan Pemacu .....	320
1.5 Penggantian Hujung Pen .....	321
<b>2. Penetapan OSD .....</b>	<b>322</b>
<b>3. Tetapan Fungsi .....</b>	<b>323</b>
3.1 Prompt Sambungan Peranti .....	323
3.2 Tetapan Kawasan Kerja .....	324
3.3 Tetapan Fungsi Butang Pen .....	328
3.4 Tetapan Sensitiviti Tekanan .....	329
3.5 Ujian Tekanan Pen .....	330
3.6 Penentukuran .....	331
3.7 Aktifkan Ciri-ciri Windows Tinta .....	332
3.8 Mod Tetikus (hanya untuk model spesifik) .....	333
3.9 Menyesuaikan Kekunci Tekan dan Lengkung Tekanan .....	334
3.10 Eksport dan Import Data .....	335
<b>4. Spesifikasi .....</b>	<b>336</b>
<b>5. Penyelesaian Masala .....</b>	<b>337</b>
5.1 Kemungkinan Kerosakan yang berkaitan dengan PAPARAN .....	337
5.2 Kemungkinan Kerosakan yang berkaitan dengan FUNGSI .....	338
<b>6. Hubungi untuk Servis Selepas Jualan .....</b>	<b>339</b>

## 1. Gambaran Keseluruhan Produk

### 1.1 Pengenalan Produk

Terima kasih kerana membeli Paparan Pen GAOMON PD1161. Ini adalah generasi baru daripada paparan pen bebas bateri profesional, yang boleh meningkatkan kecekapan kerja anda dalam melukis dan mencipta, dan penuh keseronokan. Anda boleh melukis dan menulis dengan bebas, menggambarkan garis dan warna yang berbeza, seperti tulisan pen di kertas, memberikan anda pengalaman yang mengejutkan.

Untuk memberi anda pemahaman dan penggunaan tablet dengan lebih baik, sila baca manual pengguna ini dengan teliti. Manual pengguna ini hanya menunjukkan maklumat di bawah Windows, kecuali dinyatakan sebaliknya, maklumat ini berlaku untuk sistem Windows dan Macintosh.

### 1.2 Produk dan Aksesori

#### 1.2.1 Gambaran Keseluruhan Produk

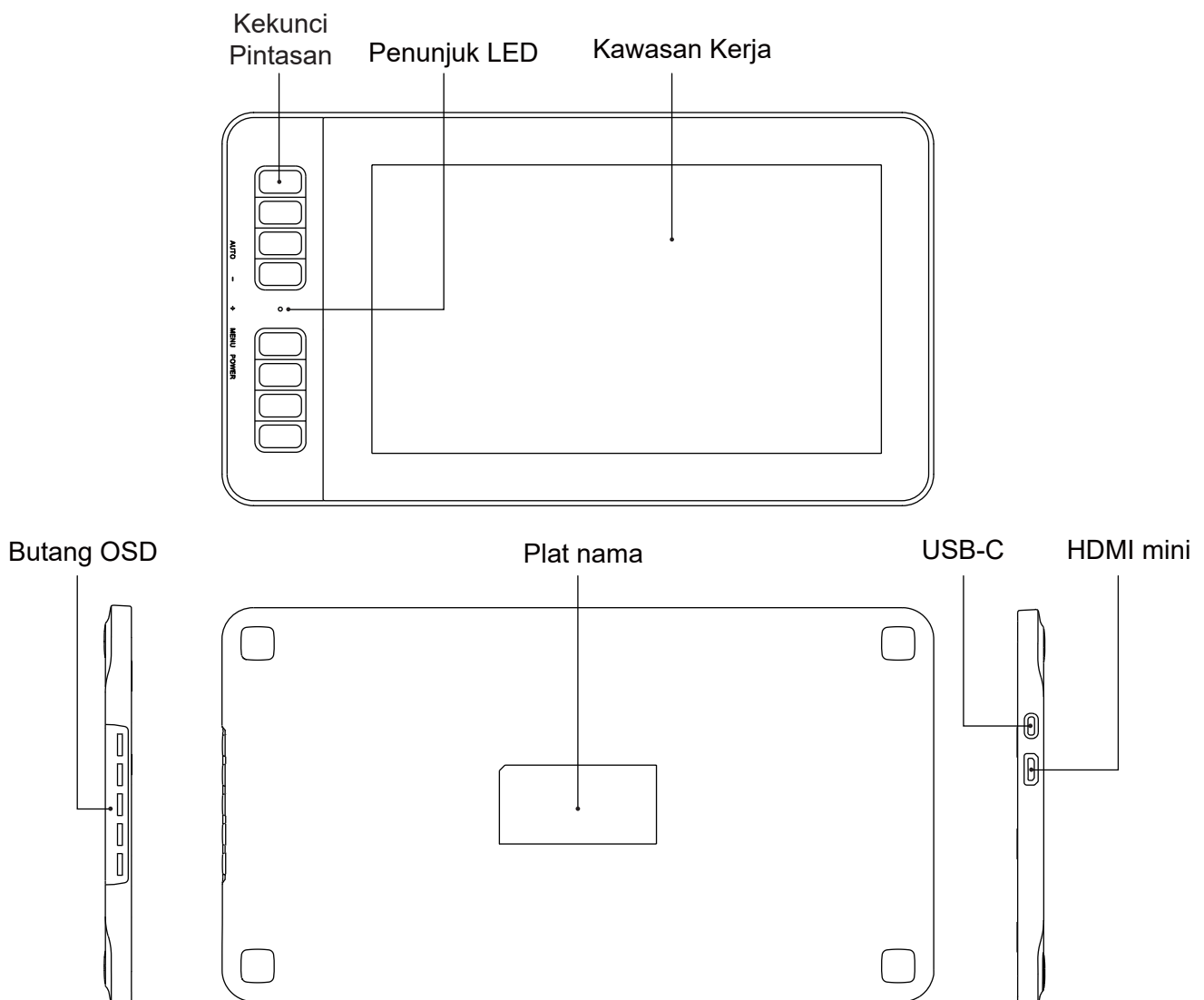

### 1.2.2 Pen Digital

Pen digital bebas baterai dan mempunyai tahap sensitiviti tekanan 8192.

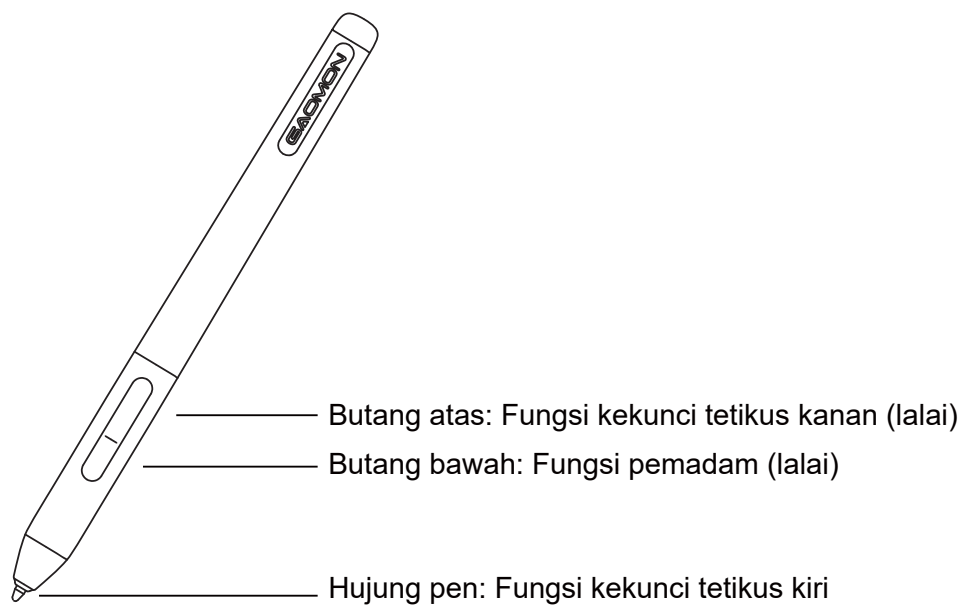

### 1.2.3 Kabel Sambungan 3-dalam-2

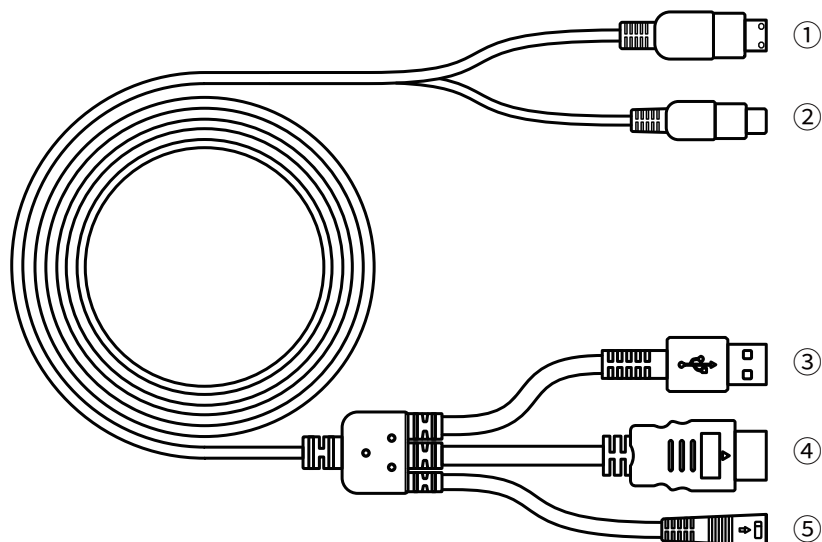

① HDMI mini

② USB-C

③ USB-A

④ HDMI

⑤ Kuasa

### 1.2.4 Penyesuai Kuasa

Sila pilih palam yang sesuai mengikut negara atau wilayah anda, dan pasangkan ke penyesuai kuasa (palam yang disertakan dengan produk akan berbeza bergantung pada negara dan wilayah).

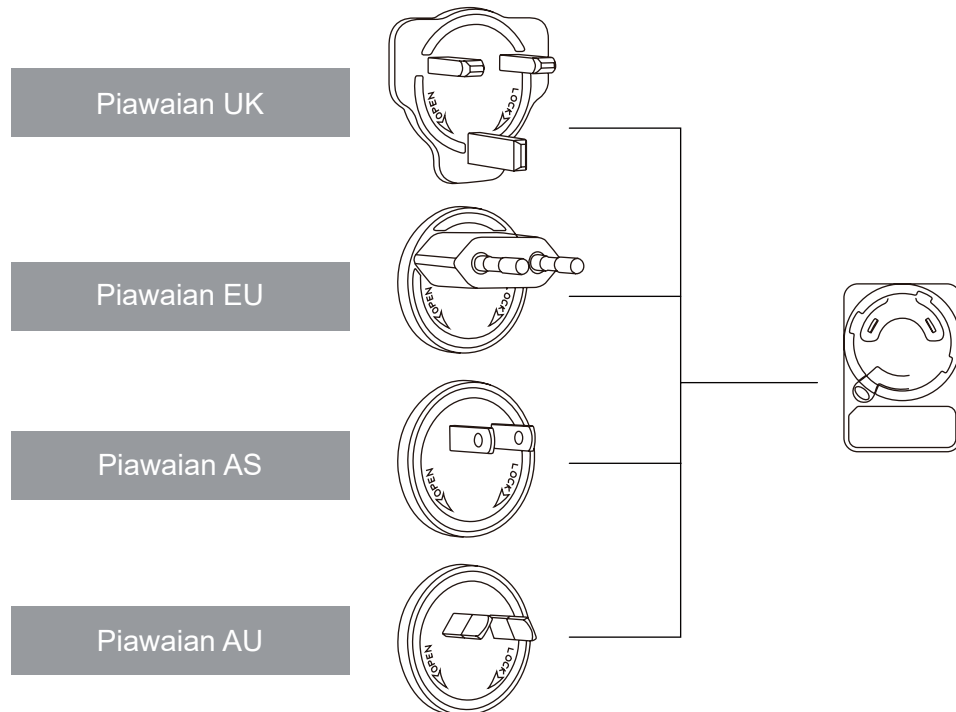

#### Memasang

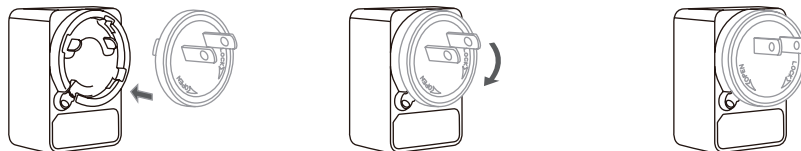

#### Membongkar

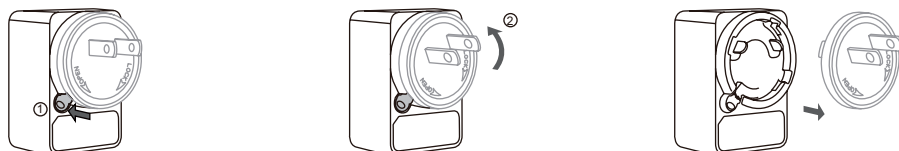

### 1.2.5 Aksesori

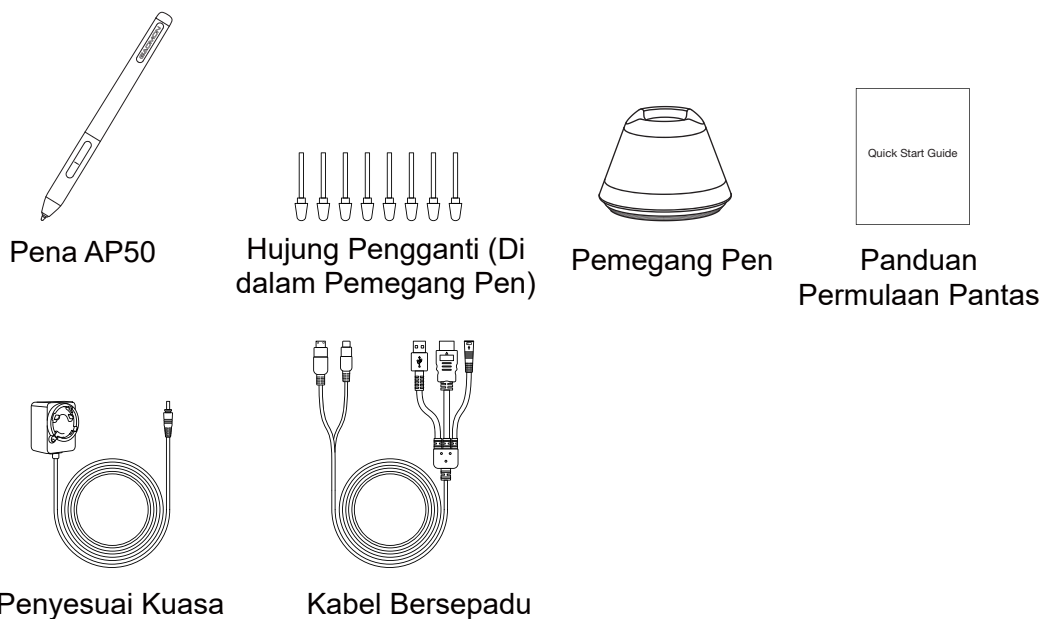

### 1.3 Sambungan Paparan

1. Sambungkan PC dan paparan anda dengan kabel bersepadu.
2. Pasangkan penyesuai kuasa ke penyambung kuasa kabel dan putar 90° untuk memastikan bahawa palam tidak terlepas dan sambungkan penyesuai kuasa ke sumber kuasa.
3. Hidupkan komputer, hidupkan paparan, dan penunjuk LED akan menunjukkan status semasa: Hijau bermakna berfungsi normal, Merah bermakna tiada isyarat.

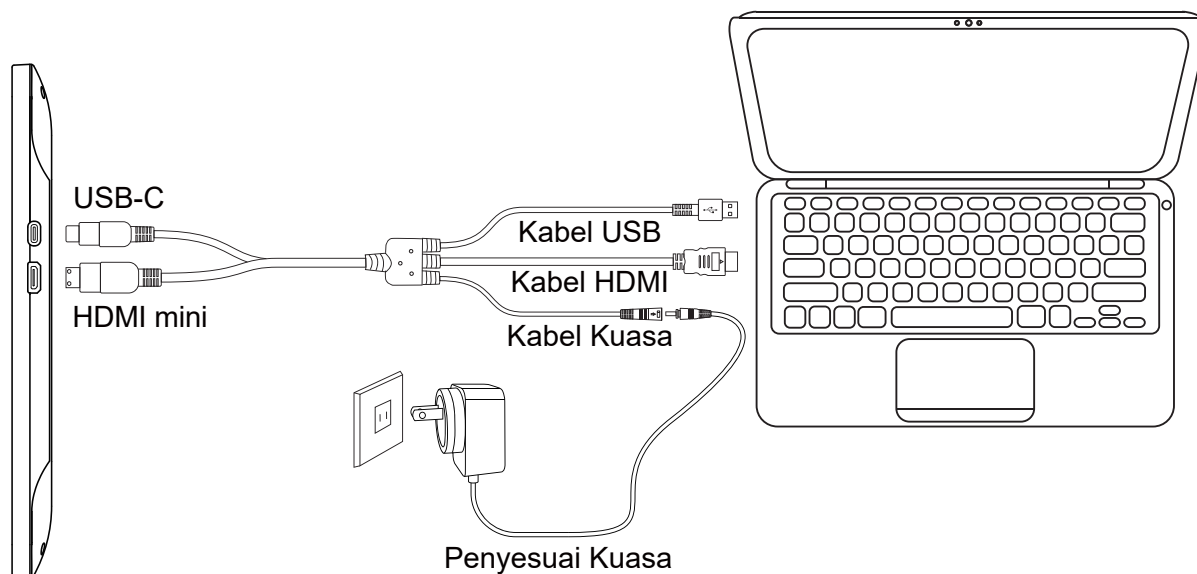



## 1.4 Pemasangan Pemacu

### 1.4.1 Sokongan OS

Windows 7 atau lebih baru, macOS 10.12 atau lebih baru.

### 1.4.2 Memasang Pemacu

Sila muat turun pemacu dari laman web kami: [www.gaomon.net/download](http://www.gaomon.net/download)

Setelah muat turun selesai anda boleh cari  ikon pemacu kelabu di dulang system bermakna peranti anda berjaya dimuat turun, bila anda menyambung , tablet ke komputer, ikon akan menjadi oren, bermakna pemacu tersebut sudah mengenal pasti tablet dan anda boleh mula menggunakannya.

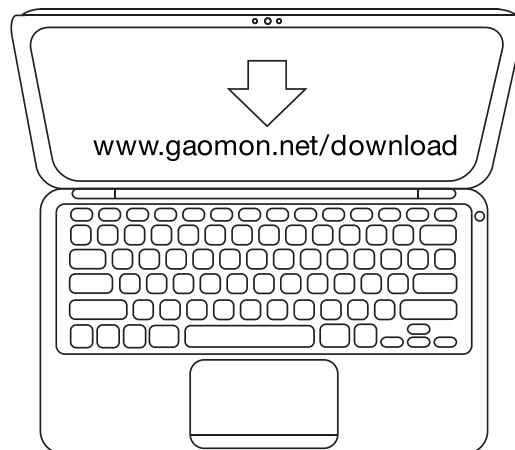

Catatan:

1. Sebelum memasang, anda perlu menyahpasang pemacu produk serupa yang lain, termasuk pemacu lama produk ini.
2. Sebelum memasang, sila tutup semua perisian grafik dan perisian anti-virus untuk mengelakkan kesalahan yang tidak sepatutnya.

## 1.5 Penggantian Hujung Pen

1. Hujung pen akan haus setelah menggunakannya dalam jangka masa yang lama, maka anda perlu menggantikannya dengan hujung pen yang baru.
2. Buka pemegang pen dan keluarkan hujung pen yang baru.
3. Masukkan hujung pen lama ke dalam lubang di bahagian bawah pemegang pen dan condongkan pen untuk mengeluarkan hujung pen.
4. Masukkan hujung pen yang baru ke dalam stylus dan tolak hujung pen sehingga ia berhenti.

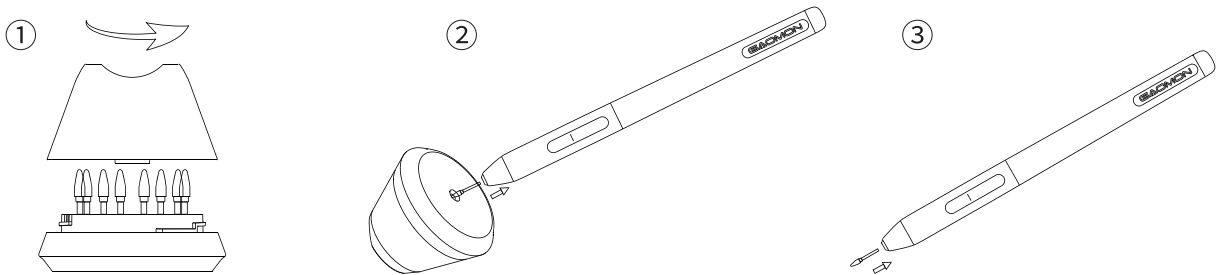

## 2.0 Penetapan OSD

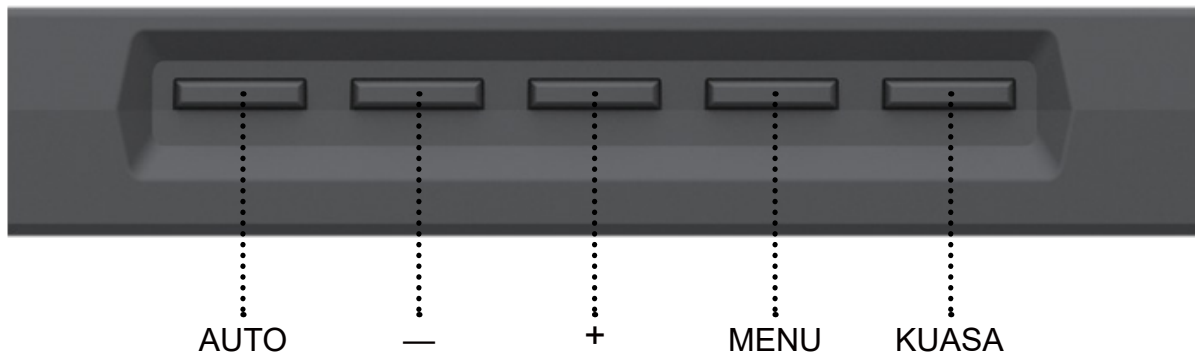

AUTO : Sebelum memasuki menu, fungsinya adalah menyesuaikan secara otomatis. Setelah memasuki menu, fungsinya adalah kembali ke menu sebelumnya.

- : Setelah memasuki menu, fungsinya adalah ke bawah/kiri/kurangkan.

+ : Setelah memasuki menu, fungsinya adalah ke atas/kanan/naikkan.

MENU : Tekan untuk memanggil menu, setelah memasuki menu, fungsinya adalah sahkan.

KUASA : Hidupkan/matikan kuasa paparan.

Catatan: Melalui menu OSD, anda dapat menyesuaikan kecerahan, kontras, warna layar, dan parameter lain.

### 3.0 Tetapan Fungsi

#### 3.1 Prompt Sambungan Peranti

1. Tiada Peranti Dikesan: Komputer tidak mengenal pasti tablet.
2. Peranti disambungkan: Komputer telah mengenali paparan pen.

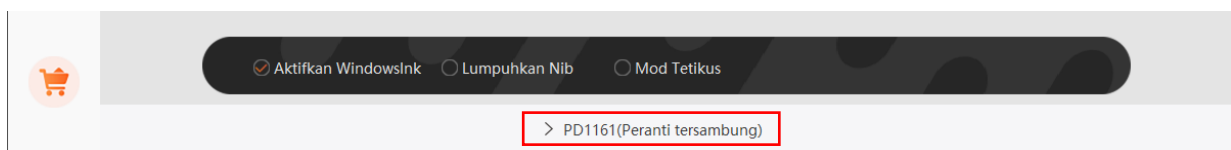
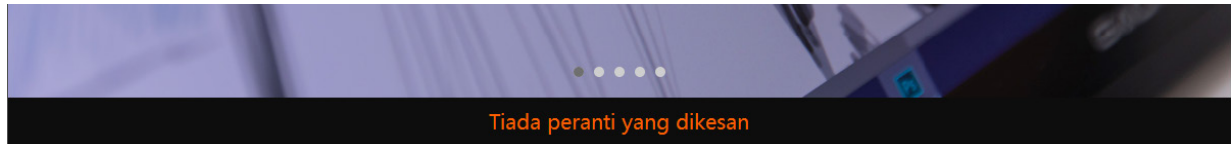

## 3.2 Tetap Kawasan Kerja

### 3.2.1 Menggunakan pelbagai monitor

Lokasi kursor bergantung pada mod layar yang Anda pilih semasa menyambungkan paparan pen ke paparan luaran (seperti komputer riba atau PC all-in-one), misalnya:

Dalam Mode Gandakan, paparan pen dan paparan luaran akan menunjukkan gambar yang sama, dan kursornya akan dipaparkan pada setiap monitor secara serentak.

Dalam Mod Panjangkan, anda perlu memilih monitor pada antara muka pemacu untuk menentukan lokasi kursor.

Apabila lokasi kursor telah ditentukan, anda boleh memetakan kawasan kerja pada antara muka pemacu.

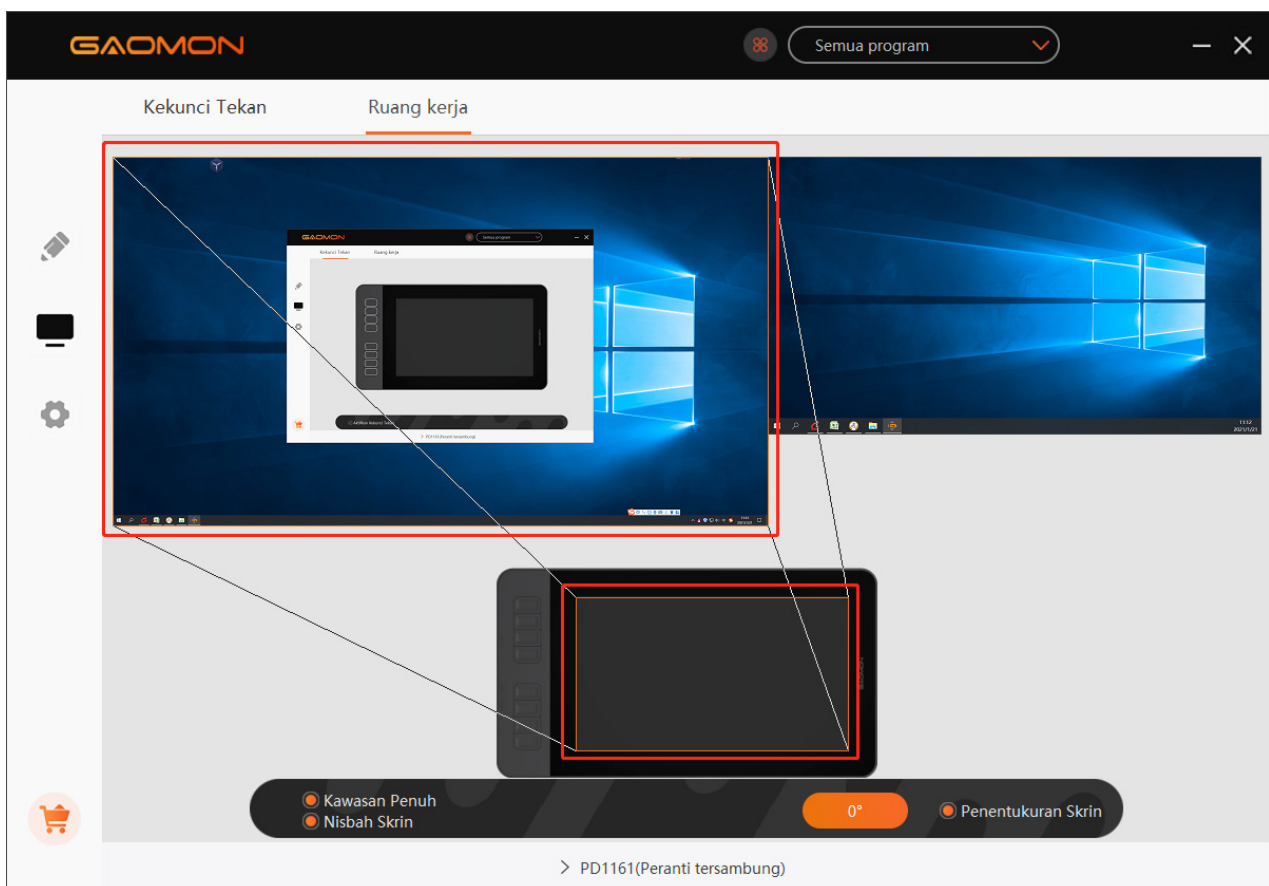

### 3.2.2 Tetapan kawasan kerja

Menentukan kawasan tablet yang akan di petakan keatas skrin.

1. Kawasan sepenuhnya:diseluruh kawasan yang aktif pada tablet.Ini adalah tetapan lalai.
2. Kawasan Tersuai: Seret sudut grafik latar depan untuk memilih kawasan skrin.

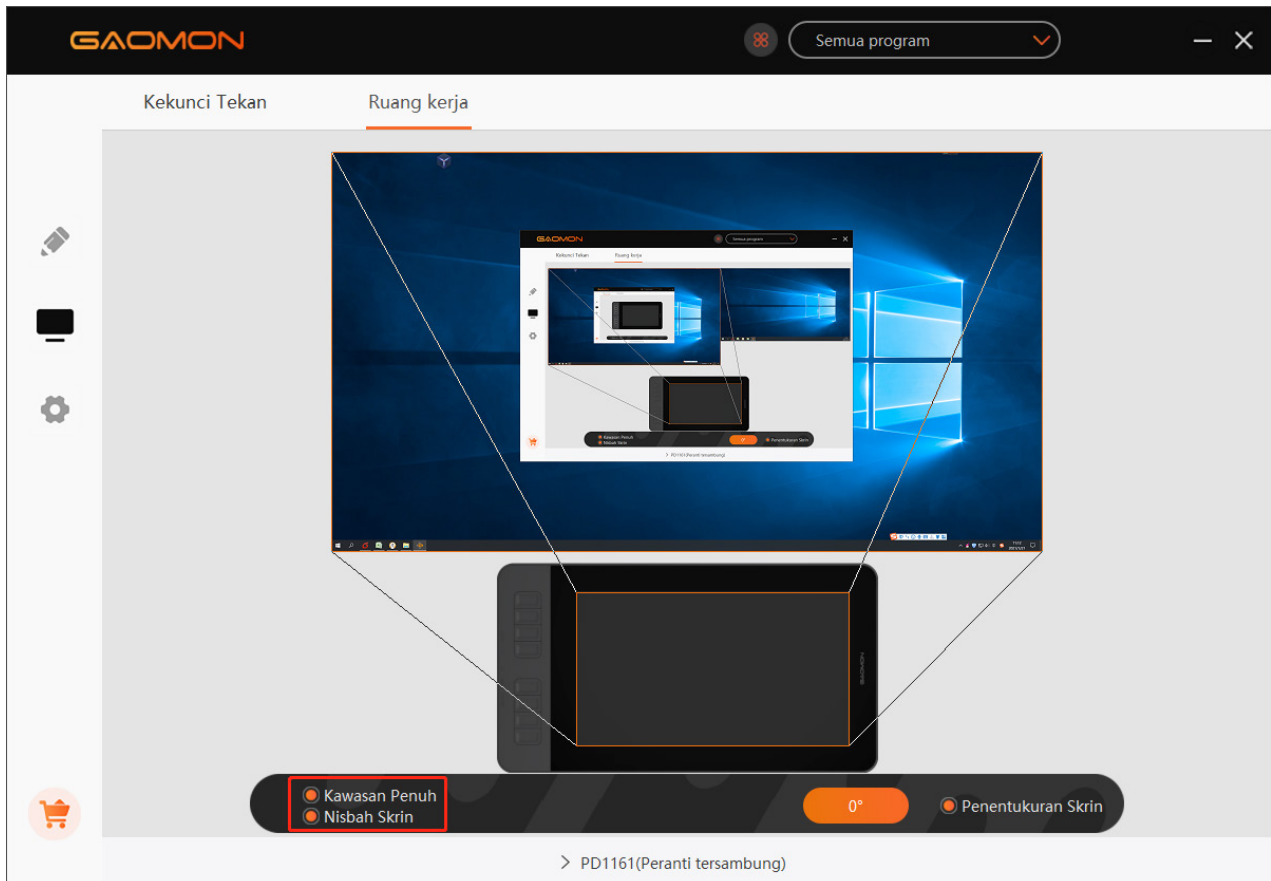

### 3.2.3 Putar Kawasan Kerja

Mengubah arah paparan pen untuk memberi lebih banyak pilihan bagi pengguna. Empat arah tersedia.



### 3.2.4 Tetapan Fungsi Kekunci Pintas

Tetapan Lalai Letak cursor di atas kekunci pintasan atau klik pada butang tekan untuk mencari jumlah lalai.

Tetapan yang disesuaikan : pilih fungsi yang hendak dicapai di kotak dialog pop-up, dan ia akan disimpan secara automatik.

Mengaktifkan/Nyahdayakan Tekan Kekunci:Periksa/Nyahtandai “Aktifkan kekunci Tetapan”.

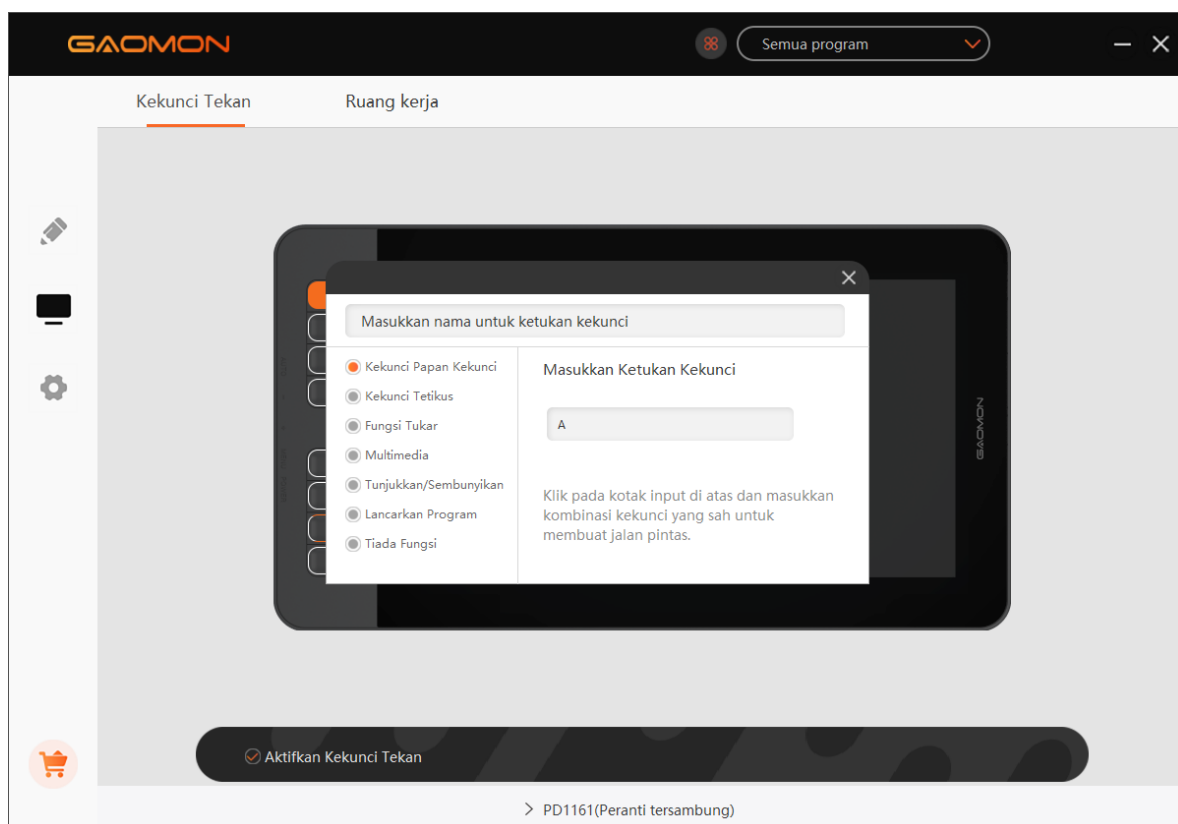

### 3.3 Tetapan Fungsi Butang Pen

Tetapan yang disesuaikan : pilih fungsi yang hendak dicapai di kotak dialog pop-up, dan ia akan disimpan secara automatik.

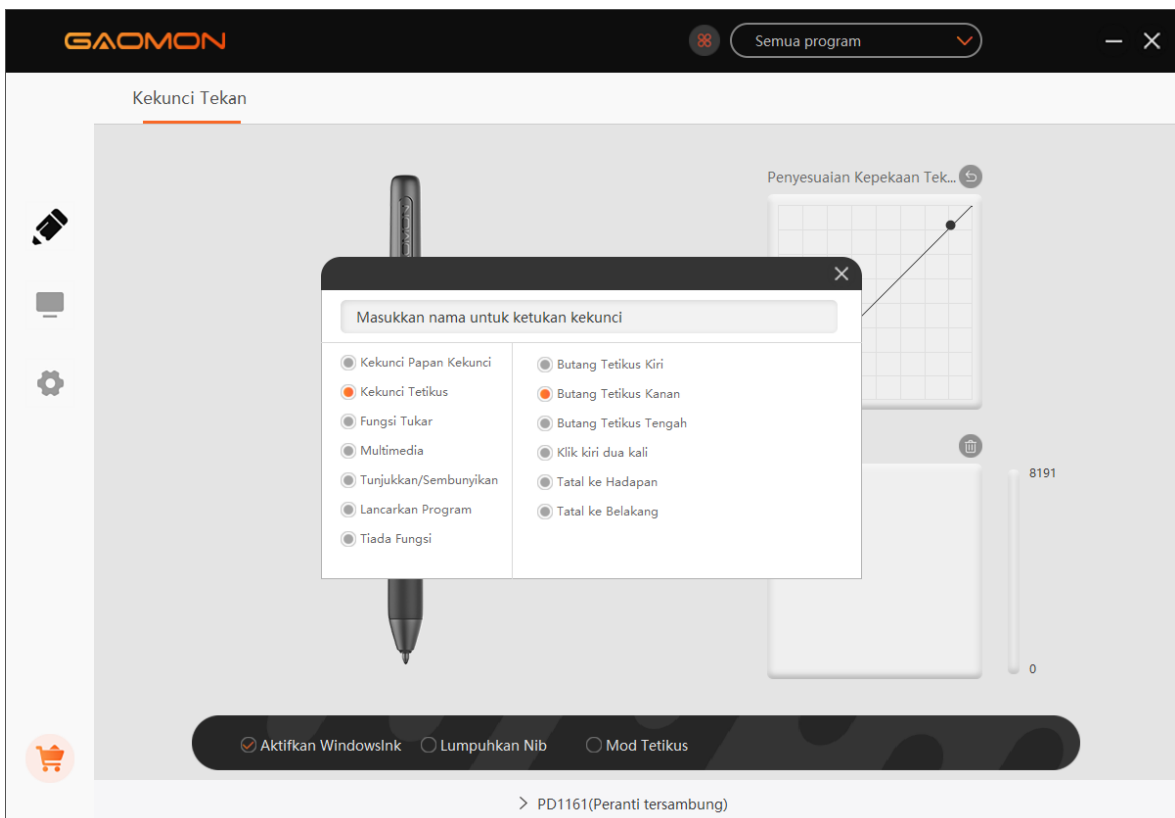
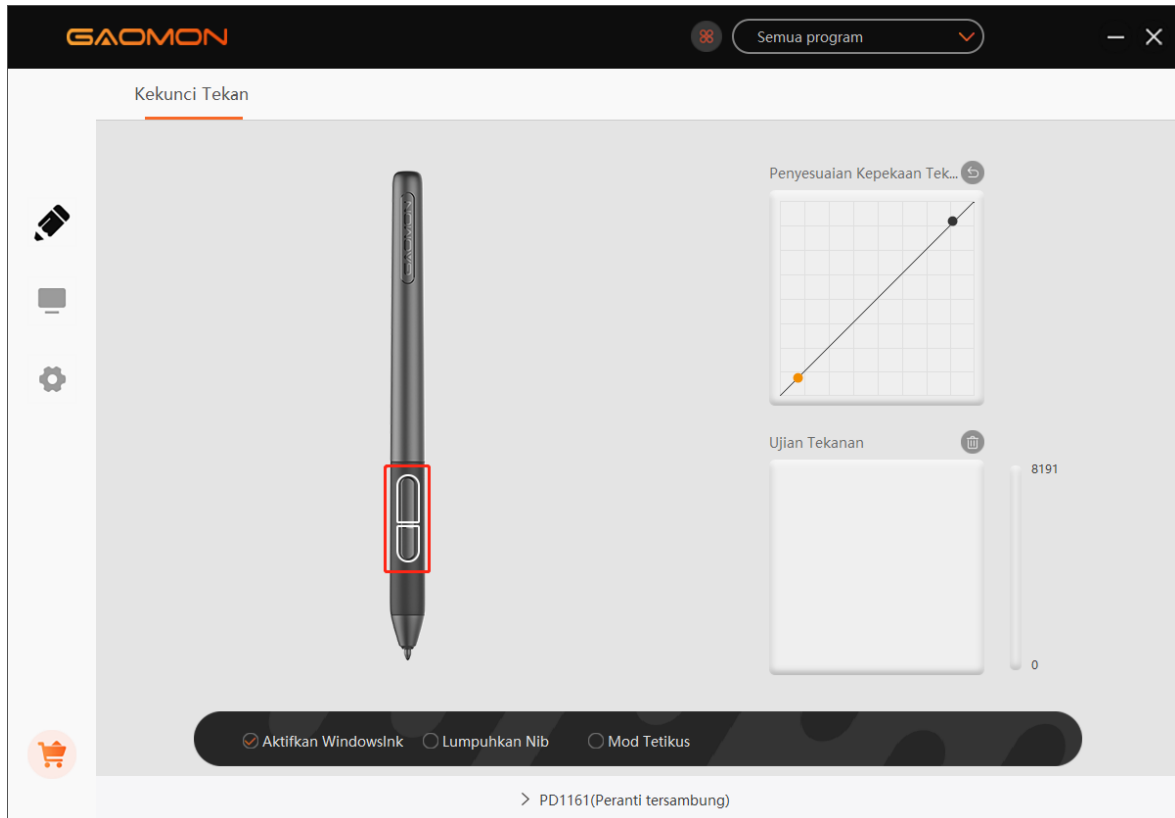

### 3.4 Tetapan Sensitiviti Tekanan

Ubah kepekaan tekanan dengan menyeret titik lengkung tekanan.

Seret titik ke kiri atas untuk kepekaan yang lebih tinggi.

Seret titik ke kanan bawah untuk kepekaan yang lebih rendah.

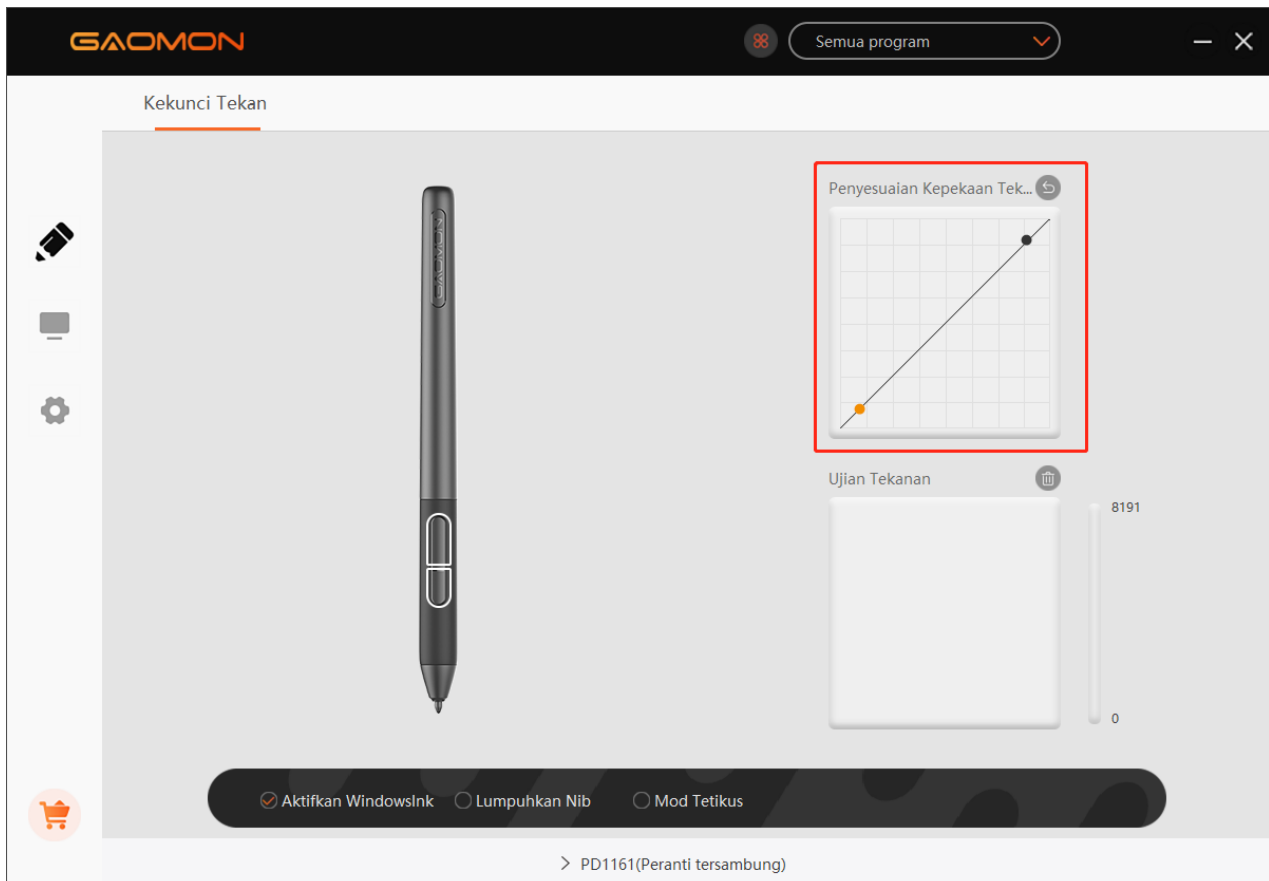

### 3.5 Ujian Tekanan Pen

Anda boleh memberi tekanan untuk stylus pada skrin secara beransur-ansur untuk menguji tahap tekanan.

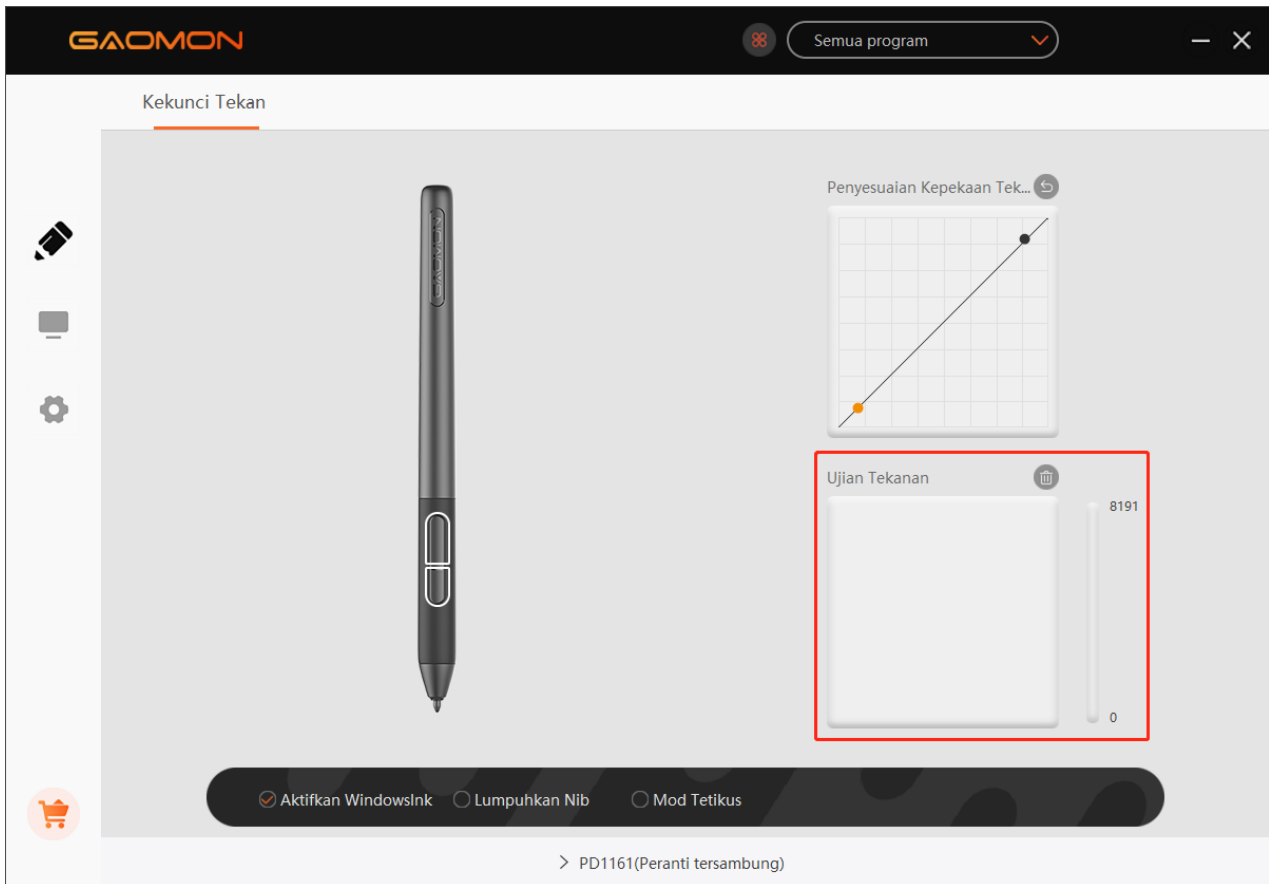

### 3.6 Penentukuran

Penentukuran Skrin: Klik salib merah pada skrin untuk menyelesaikan penentukuran.

Set semula Kilang: Klik 'Set semula Kilang' untuk menetapkan semula paparan pen.

Batalan Penentukuran: Klik 'Batalan Penentukuran' atau tekan 'ESC' untuk menghentikan penentukuran.

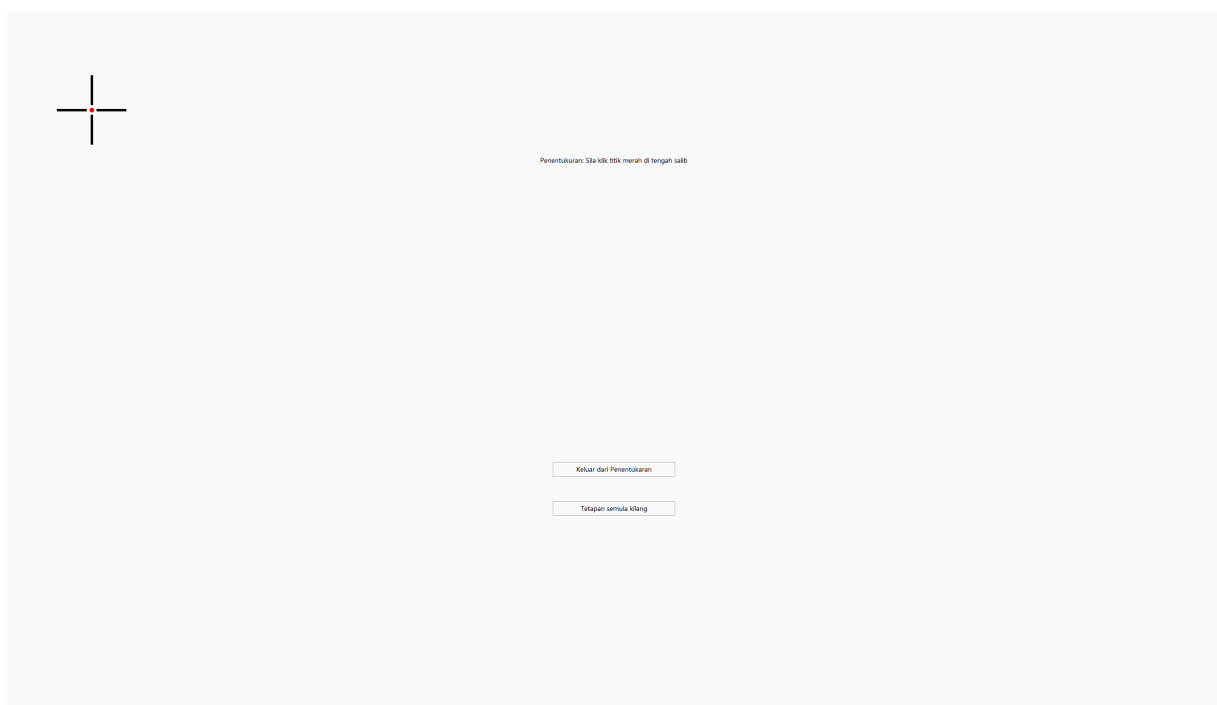

### 3.7 Aktifkan Ciri-ciri Windows Tinta

Fungsinya adalah untuk perisian yang menyokong Windows Tinta, seperti Microsoft Office, Windows Journal, Adobe Photoshop CC, SketchBook 6 dan sebagainya.

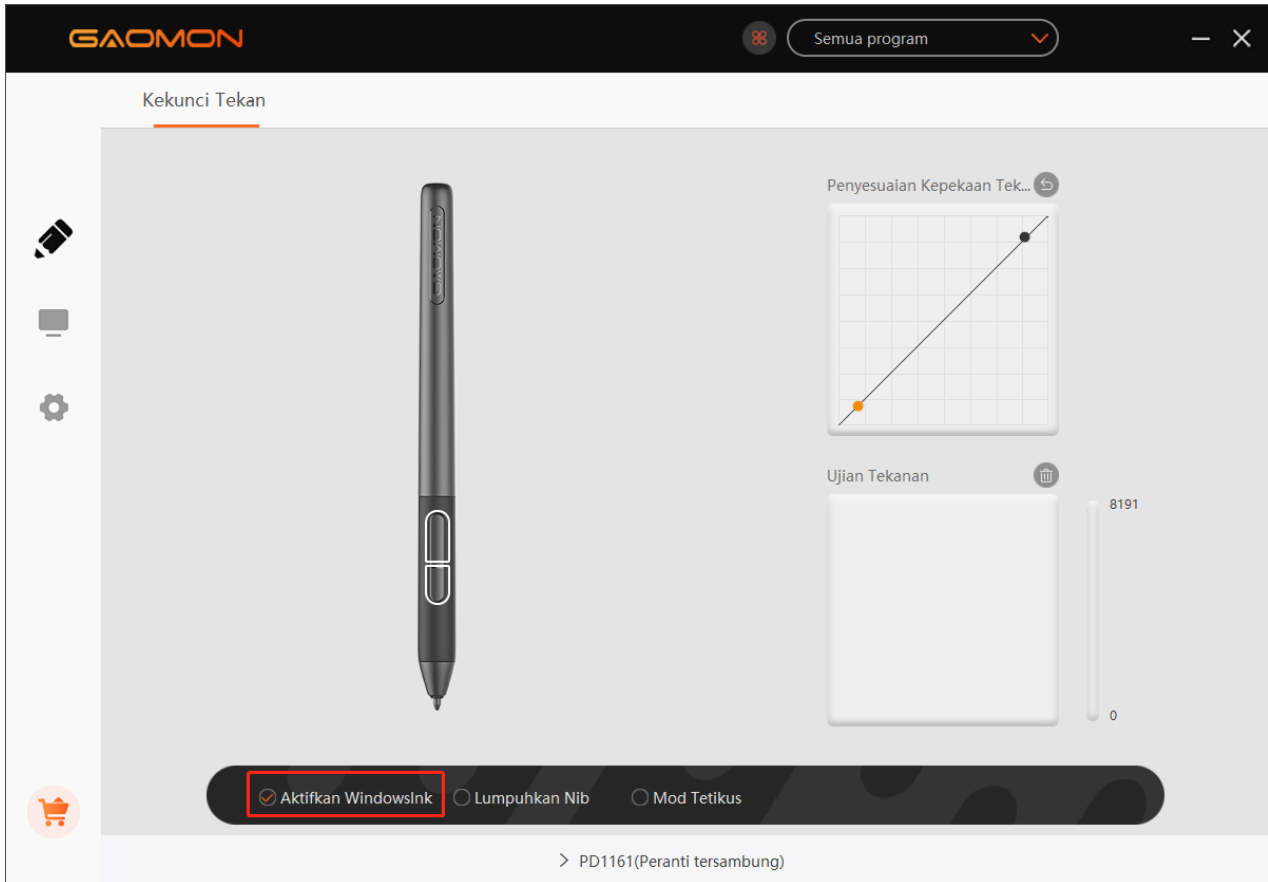

### 3.8 Mod Tetikus( hanya untuk model tertentu)

Seperti yang ditunjukkan di bawah tandakan kotak pilihan di hadapan mod tetikus. Dalam mod tetikus, semasa anda menggerakkan pen, kursor bergerak mengikuti relatif prinsip koordinat. Serupa dengan menggerakkan kursor menggunakan tetikus. Ini bermaksud anda boleh mengklik ikon atau pilih pilihan di tepi skrin tanpa memindahkan pena ke tepi di kawasan kerja.

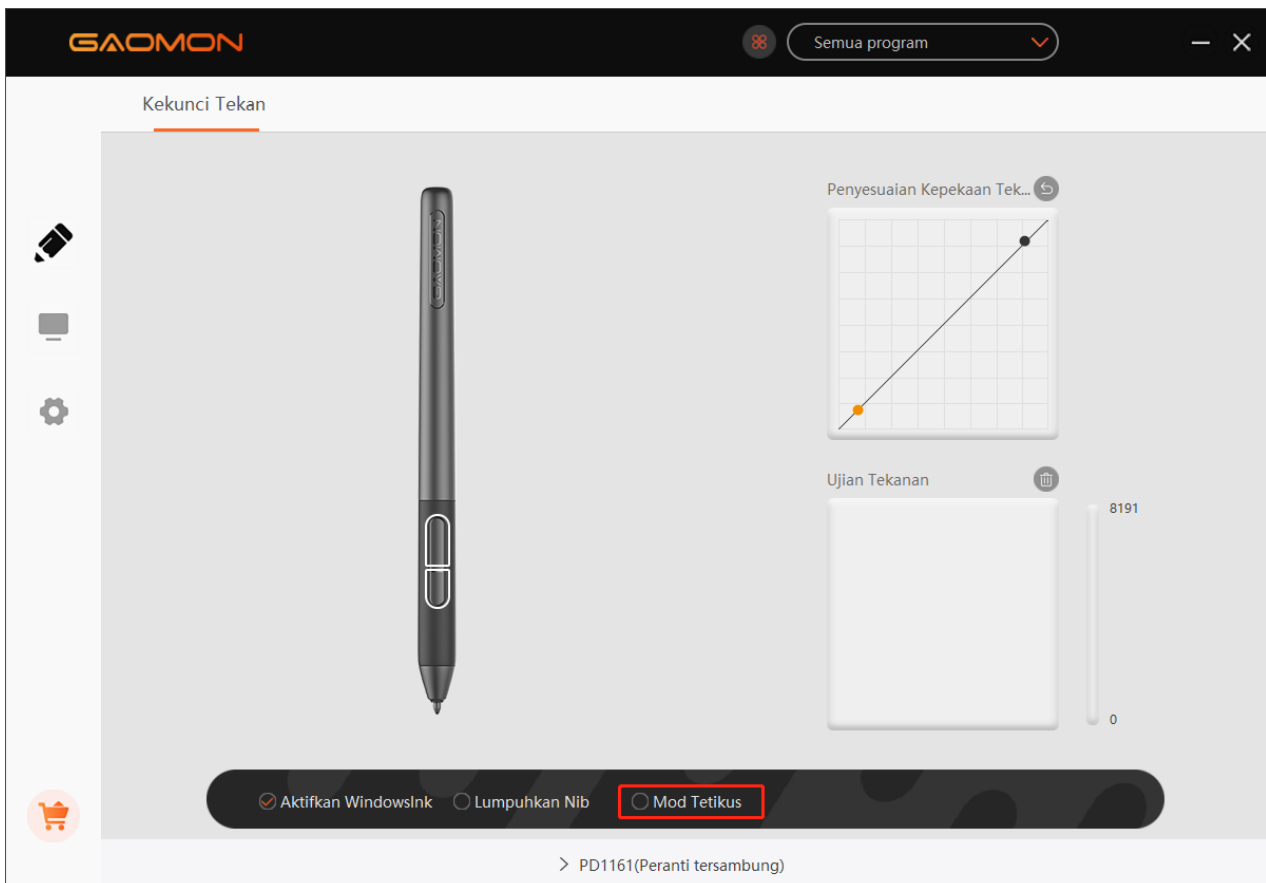

### 3.9 Menyesuaikan Kekunci Tekan dan Lengkung Tekanan

Anda boleh menyesuaikan fungsi kekunci tekan dan lengkung tekanan untuk program yang berbeza. Pilih program, sesuaikan fungsi kekunci tekan, dan laraskan lengkung tekanannya, tetapan akan disimpan secara automatik.

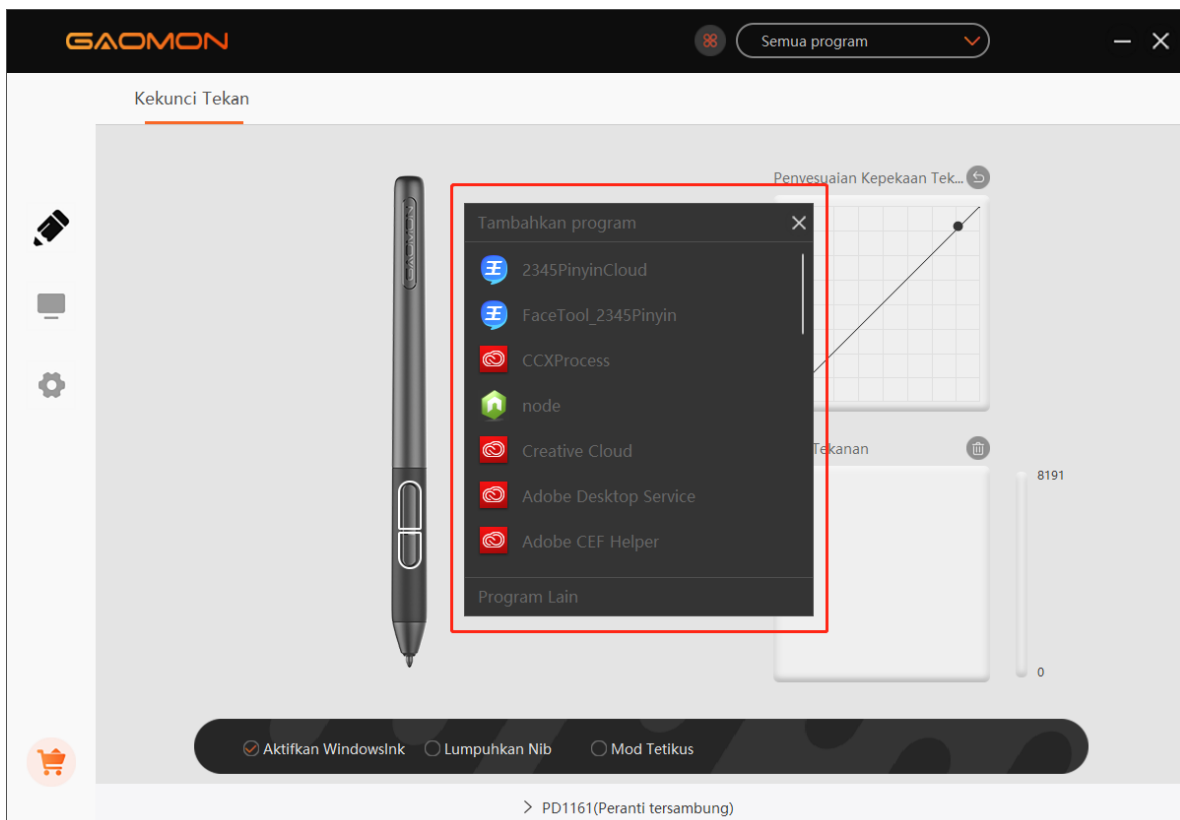
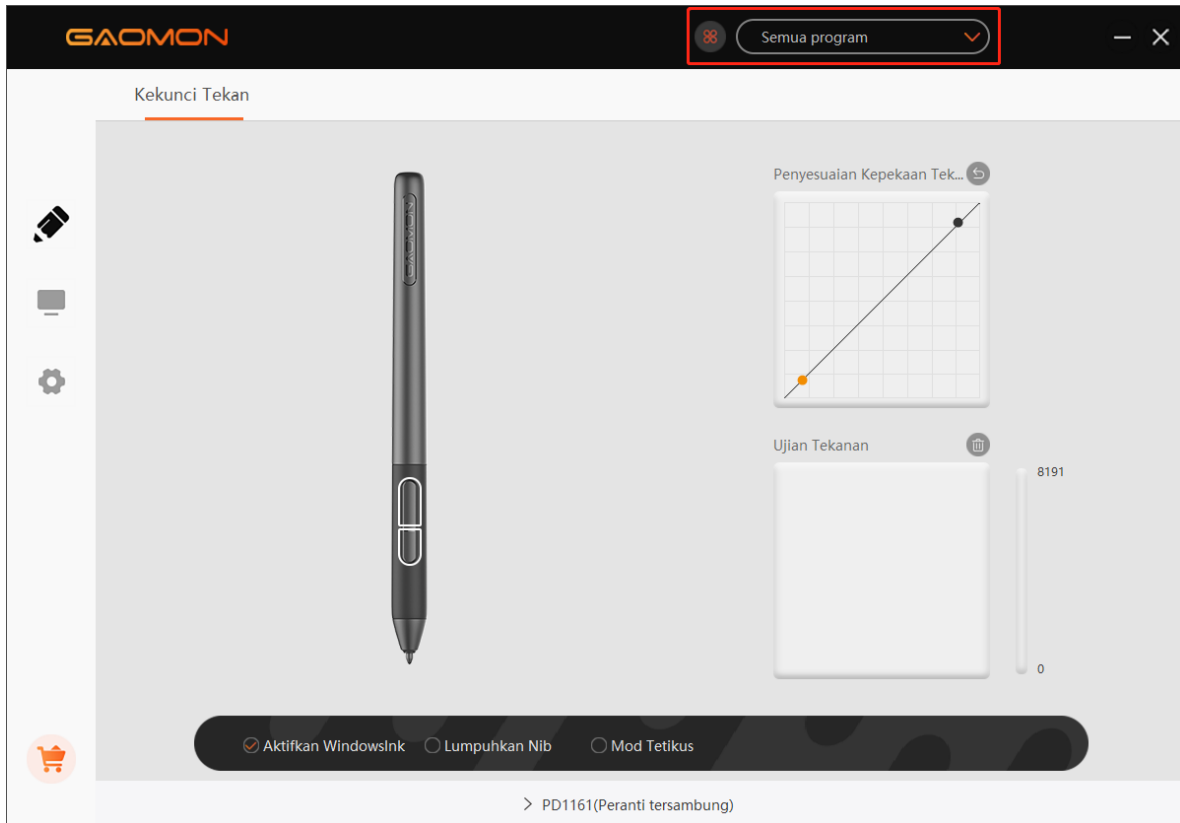

### 3.10 Eksport dan Import Data

Pemacu menyokong pengeksportan dan pengimportan data konfigurasi khusus produk anda, yang memudahkan anda untuk menggunakan perisian yang berbeza dan mengelakkan masalah tetapan berulang.

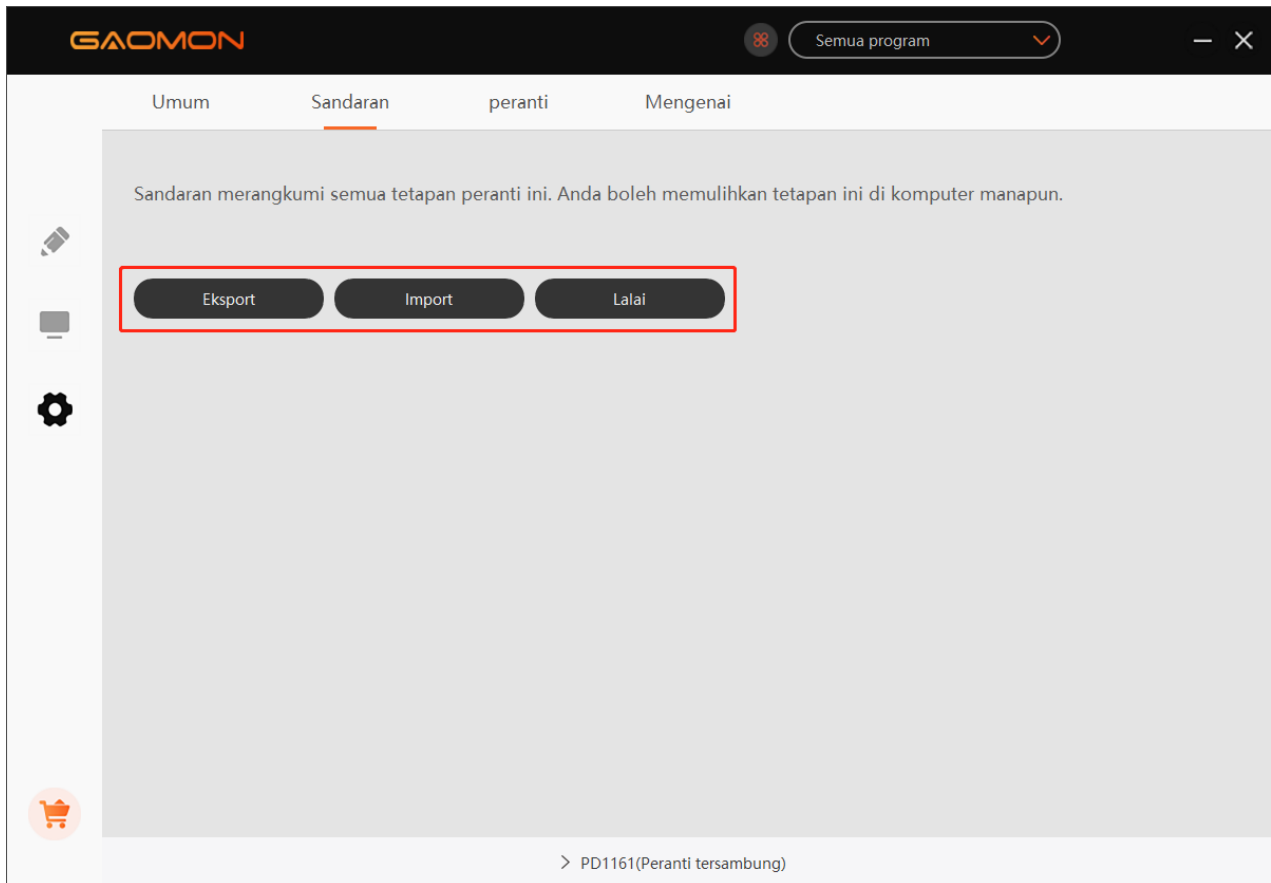

#### 4. Spesifikasi

Model		PD1161
Skrin	Saiz Panel	11.6 inci
	Resolusi	1920 x 1080(16:9)
	Jenis LCD	IPS
	Kawasan Aktif	256.3 x 144.2mm
	Nisbah Kontras	1000:1
	Kecerahan	220 cd/m2
	Masa Respons	25 msec
	Sudut Pandangan	89°/89°(H)/89°/89°(V) (Typ.)(CR > 10)
	Gamut	72% Ntsc
	Warna Paparan	16.7M
Sentuh	Teknologi Sentuh	Resonans Elektromagnetik Bebas Bateri
	Resolusi Sentuh	5080LPI
	Tahap Tekanan	Tahap 8192
	Kadar Laporan	≥220PPS
	Ketinggian Penginderaan	10 mm
	Ketepatan	±0.5mm (Tengah) ±3mm (Sudut)
Pen Digital	Model	AP50
	Berat Bersih	16.5g
	Dimensi	160 x Φ12mm
	Butang Samping	Dua Butang yang Boleh Disesuaikan
Общие	Penggunaan Kuasa Kerja	12W
	Voltan Input	100-240VAC, 50/60Hz
	Voltan Keluaran	DC12V 1A
	Antara Muka Video	HDMI
	Tekan Kekunci	8 Kekunci Tekan Boleh Disesuaikan
	Dimensi	361.6 x 200 x 13mm
	Berat Bersih	0.86KG
	Sokongan OS	Windows 7 atau lebih baru, macOS 10.12 atau lebih baru

## 5. Penyelesaian Masalah

### 5.1 Kemungkinan Kerosakan yang berkaitan dengan PAPARAN

Fenomena tidak normal	Penyelesaian yang Mungkin
Penunjuk kuasa tidak berkelip	*Pastikan kuasa dihidupkan *Periksa soket dan kabel kuasanya
Tiada isyarat-penjimatan kuasa-semuanya hitam	<ol style="list-style-type: none"> <li>1. Pastikan кабели 3-в-2 disambungkan dengan baik.</li> <li>2. Jika anda menggunakan desktop, pastikan port HDMI terpasang ke kad grafik di menara, bukan papan induk.</li> <li>3. Jika anda menggunakan komputer Windows OS, pastikan untuk menekan "Windows + p" pada papan kekunci, kemudian pilih Gandakan atau Panjangkan. Jangan pilih Komputer Sahaja atau Projektor Sahaja.</li> <li>4. Jika tidak ada port HDMI di komputer anda, anda memerlukan penyesuai HDMI tambahan. Kami TIDAK mengesyorkan USB untuk penyesuai HDMI. Kami juga tidak mengesyorkan hub USB. Kami mengesyorkan DVI/VGA/Port Paparan/Jenis-C/Thunderbolt, dll untuk penyesuai HDMI.</li> </ol>
Tidak ada paparan sama sekali, tidak ada lampu penunjuk.	<ol style="list-style-type: none"> <li>1. Pastikan kabel kuasa disambungkan dengan baik.</li> <li>2. Cuba soket kuasa yang berbeza.</li> </ol>
Memaparkan kertas dinding dan bar tugas monitor komputer sahaja.	<ol style="list-style-type: none"> <li>1. Ini adalah kerana anda berada dalam mod lanjutan sekarang. Ini adalah keadaan normal.</li> <li>2. Jika anda tidak biasa dengan mod lanjutan, kami mengesyorkan anda menggunakan mod Gandakan/Cermin. Windows OS: Tekan papan kekunci kombinasi---windows+p---kemudian pilih Gandakan. Mac OS: Keutamaan Sistem---Paparannya---Susunannya---Periksa "Paparannya Cermin"</li> <li>3. Jika anda memutuskan untuk menggunakannya dalam mod Lanjutan. Pastikan untuk memilih paparan pen sebagai Kawasan Kerja dalam Pemacu GAOMON. Biasanya "Paparannya 2".</li> </ol>
Imej kabur	Sila tetapkan resolusi paparan dengan 1920 x 1080.
Kekurangan warna	Periksa pin wayar isyarat tidak bengkok atau patah.
Terdapat penyimpangan kromatik	Kerana suhu warna kawasan yang berbeza, sedikit penyimpangan kromatik adalah fenomena biasa.
Gambar berkedip atau riak	Mungkin ada peralatan elektrik di sekeliling yang menyebabkan gangguan elektronik.

## 5.2 Kemungkinan Kerosakan yang berkaitan dengan FUNGSI

Fenomena tidak normal	Penyelesaian yang Mungkin
Pen tidak berfungsi dan tiada tekanan di perisian grafik	<p>1. Apabila pen tidak berfungsi dalam program seni sahaja: Nyahpasang pemacu dan pasangkannya semula. Jika anda menggunakan Windows OS, sila pastikan untuk "jalankan sebagai pentadbir" semasa memasang pemacu. (Tetapi tidak "jalankan sebagai pentadbir" di desktop setelah pemacu telah dipasang dengan baik).</p> <p>2. Apabila pen tidak berfungsi di mana-mana: Cuba masukkan semula kabel USB. Cuba port USB yang berbeza pada komputer. Cuba komputer yang berbeza.</p>
Pergerakan kursor tidak normal	Cuba masukkan semula kabel USB atau hidupkan semula komputer anda.
Butang sisi pen tidak berfungsi	Semasa menekan butang sisi, pastikan bahawa hujung pen tidak menyentuh permukaan kaca dan jarak antara hujung pen dan permukaan kaca berada dalam jarak 10 mm.
Terdapat penyimpangan antara hujung dan kursor	Cuba penentukuran

Pemacu GAOMON menunjukkan "peranti disambungkan", tetapi pen tidak bertindak balas dalam Mac OS 10.14 atau versi ke atasnya.

Dapatkan jawapannya di sini:

[https://www.gaomon.net/question/macos\\_mojave\\_catalina\\_solution.html](https://www.gaomon.net/question/macos_mojave_catalina_solution.html)

Catatan:

Untuk maklumat lebih lanjut, sila hubungi kami melalui e-mel:

[service@gaomon.net](mailto:service@gaomon.net)

Atau dapatkan jawapannya di sini:

<https://blog.gaomon.net/faq-list/>

## 6. Hubungi kami untuk servis selepas juala

GAOMON TECHNOLOGY CORPORATION

 [www.facebook.com/Gaomonpentablet](http://www.facebook.com/Gaomonpentablet)

 [twitter.com/Gaomonpentablet](https://twitter.com/Gaomonpentablet)

 [service@gaomon.net](mailto:service@gaomon.net)

 <https://www.gaomon.net>

## Försiktighetsåtgärder

1. Läs denna bruksanvisning noga innan du använder pennskärmen och spara den för framtida referens.
2. Innan du rengör pennskärmen, dra ur nätsladden och torka av med en mjuk, fuktig trasa, använd inga rengöringsmedel.
3. Utsätt inte denna produkt för vatten eller andra vätskor. Var noga med att aldrig spilla vätska på pennskärmen, den digitala pennan, strömkabeln eller nätadaptern.
4. Placera inte pennskärmen eller den digitala pennan på instabilt underlag eller högt.
5. För att undvika fara placera inte surfplattan där barn lätt kan nå den.
6. Placera inte skärmen och den digitala pennan nära magnetfält.
7. Endast strömförsörjning som visas på typskylten kan användas för bildskärmen. Om du har frågor om strömförsörjningen som du använder, kontakta din skärmdistributör.
8. Stäng av strömmen när den inte används för att skydda din skärm. Koppla bort skärmen från uttaget under strömavbrott eller när den inte används under lång tid.
9. Överbelasta inte uttaget eller förläng strömkabeln, vilket kan leda till elektriska stötar.
10. Se till att inga främmande föremål kommer in i monitorn genom spår och förhindra att vätska sprutar på skärmen för att undvika kortslutning eller brand.
11. Öppna inte höljet på skärmen och försök att reparera den själv om den slutar fungera. Be om service för korrekt reparation och underhåll.
12. När följande situationer uppstår, koppla ur nätadaptern och du kan behöva en service för fullständig reparation och underhåll:
  - A. Strömkabeln eller kontakten är skadad eller utsliten.
  - B. Vätska har stänkt på insidan av skärmen.
  - C. Skärmen har ramlat eller LCD-skärmen är trasig.
  - D. När uppenbara avvikelser uppstår på skärmen.
13. Medan du får komponenterna utbytta ska du garanteras att reparatören använder de ersättningskomponenter som anges av tillverkaren. Byte mot icke godkända komponenter kan orsaka brand, elektriska stötar eller andra faror.

# Innehåll

Försiktighetsåtgärder .....	340
<b>1. Produktöversikt .....</b>	<b>342</b>
1.1 Produktintroduktion .....	342
1.2 Produkt och tillbehör .....	342
1.3 Visa anslutning .....	345
1.4 Installation av drivrutin .....	346
1.5 Ersättning av pennspetsar .....	347
<b>2. OSD-inställningar .....</b>	<b>348</b>
<b>3. Funktionsinställningar .....</b>	<b>349</b>
3.1 Prompt för enhetsanslutning .....	349
3.2 Inställning av arbetsområde .....	350
3.3 Funktionsinställning av pennans knappar .....	354
3.4 Inställning av tryckkänslighet .....	355
3.5 Test av penntryck .....	356
3.6 Kalibrering .....	357
3.7 Aktivera Windows-bläckfunktion .....	358
3.8 Musläge (Endast för specifika modeller) .....	359
3.9 Anpassa tryckknappar och tryckkurva .....	360
3.10 Dataexport och import .....	361
<b>4. Specifikationer .....</b>	<b>362</b>
<b>5. Felsökning .....</b>	<b>363</b>
5.1 Möjliga driftstörningar relaterade till SKÄRM .....	363
5.2 Driftstörningar relaterade till FUNKTIONER .....	364
<b>6. Kontakta oss för kundservice .....</b>	<b>365</b>

## 1. Produktöversikt

### 1.1 Produktinformation

Tack för att du köpte GAOMON PD1161 Pennskärm. Detta är en ny generation av professionell batterifri pennskärm, som avsevärt kan förbättra din arbetseffektivitet vid målning och skapande och den är full av skojigheter. Du kan fritt måla och skriva, skapa olika linjer och färger, precis som när en penna skriver på papper vilket ger dig en riktig chockupplevelse.

Läs denna bruksanvisning noggrant för att ge dig en bättre förståelse och användning av din surfplatta. Bruksanvisningen visar endast informationen under Windows, om inte annat anges gäller denna information både Windows- och Macintosh-system.

### 1.2 Produkt och tillbehör

#### 1.2.1 Pennskärm

Genvägsknappar LED-indikator Arbetsområde

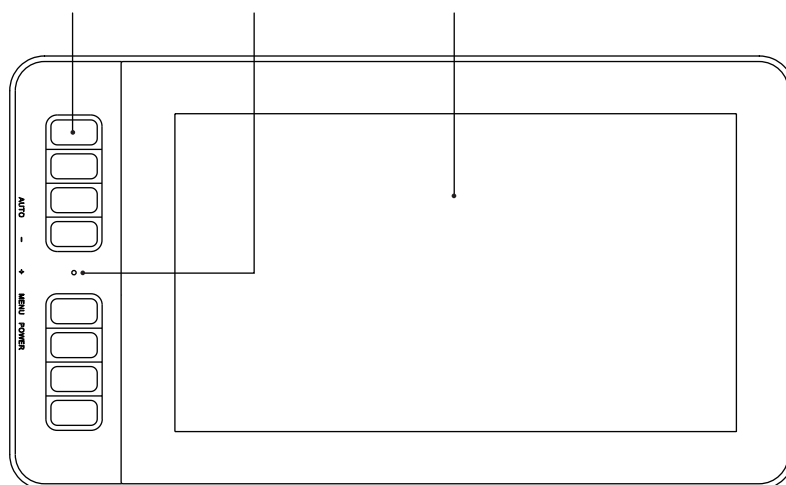

OSD-knappar

Typskylt

USB-C

Mini HDMI

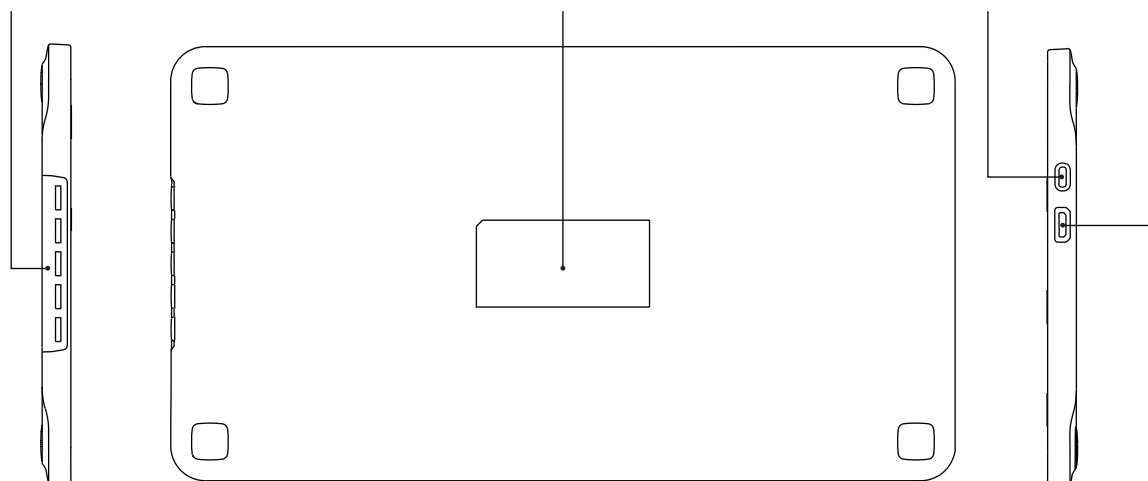

### 1.2.2 Digital penna

Den digitala pennan är batterifri och har 8192 nivåer av tryckkänslighet.

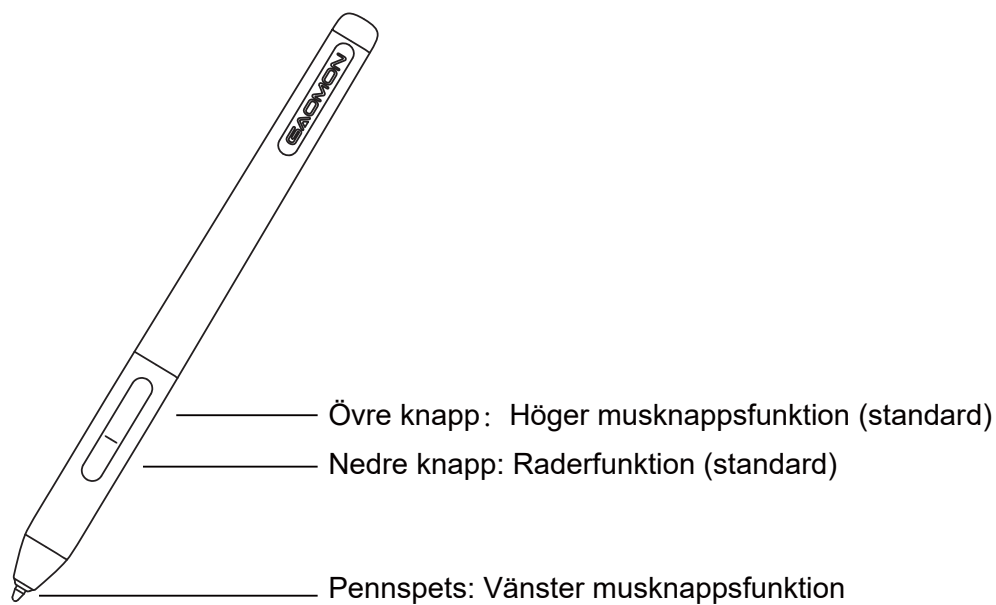

### 1.2.3 3-i-2-anslutningskabel

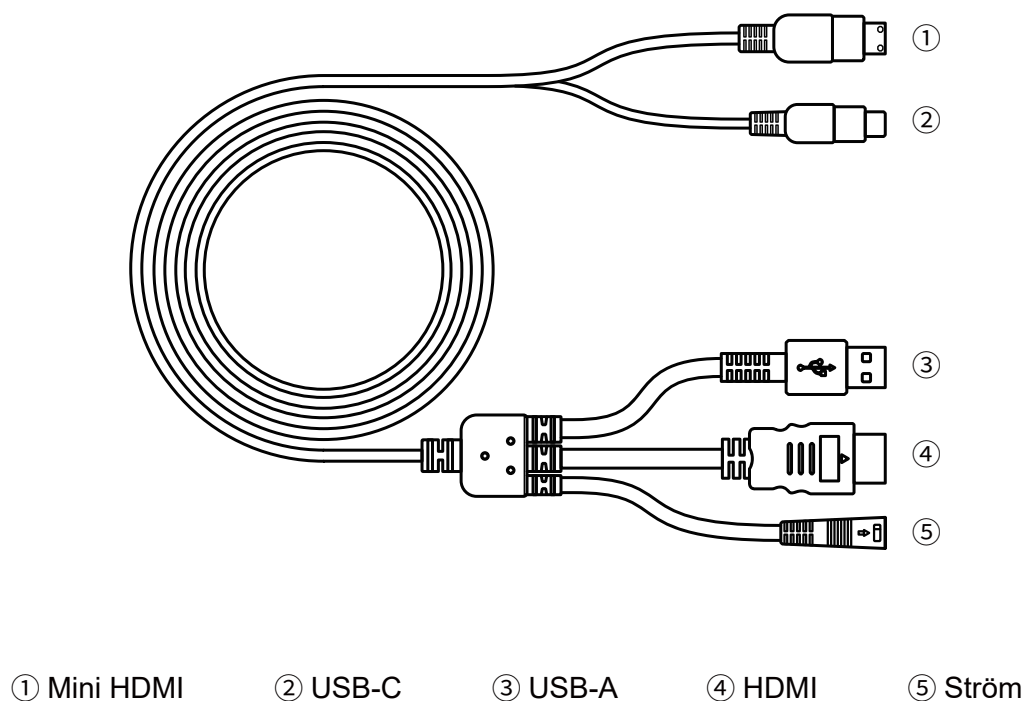

### 1.2.4 Nätadapter

Välj lämplig kontakt enligt ditt land eller din region och sätt i den i nätadaptern (kontakten som medföljer produkten kommer att skilja sig beroende på länder och regioner).

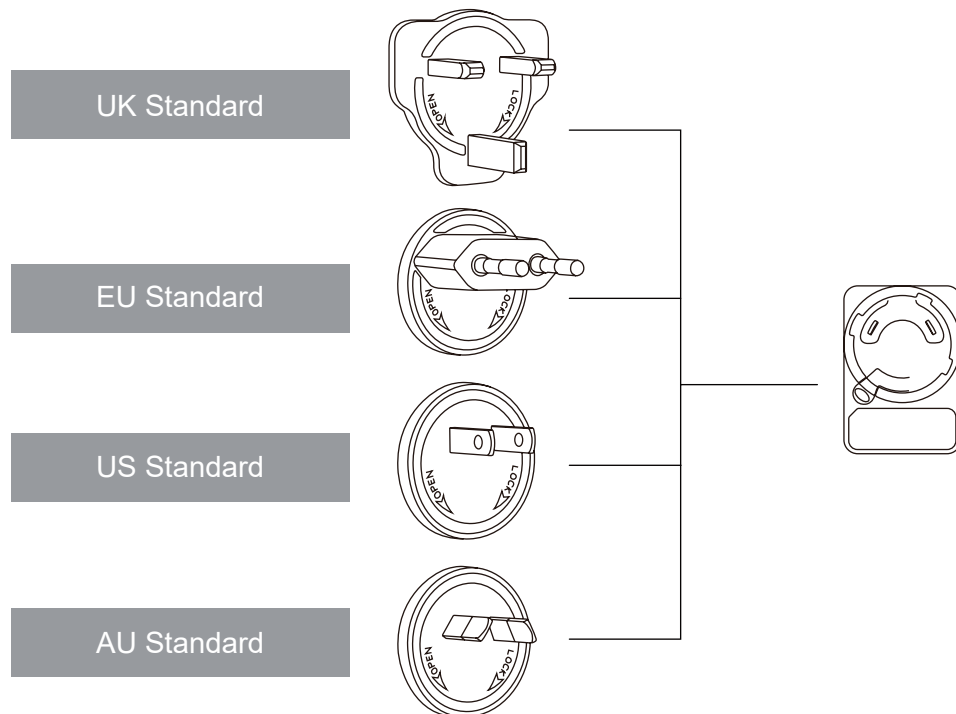

#### Montera

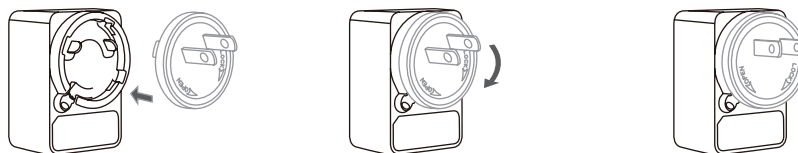

#### Demontera

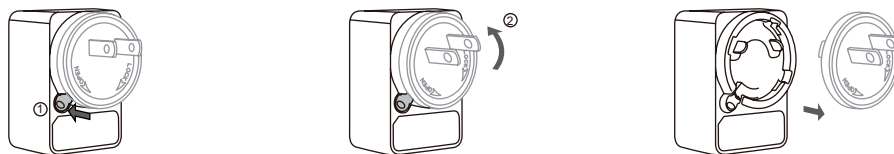

### 1.2.5 Tillbehör

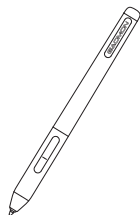

Penna AP50

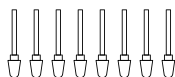

Reservspetsar (inuti pennhållaren)



Pennhållare

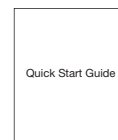

Snabbstartsguide

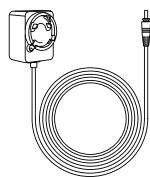

Nätadapter

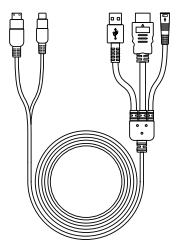

Integrerad kabel

### 1.3 Visa anslutning

1. Anslut din dator och bildskärm med integrerad kabel.
2. Anslut nätadaptern till kabelanslutningen och vrid den 90° så att kontakten inte lossnar och anslut nätadaptern till strömkällan.
3. Slå på datorn och skärmen, LED-indikatorn visar aktuell status: Grön betyder arbetar normalt, Röd betyder ingen signal.

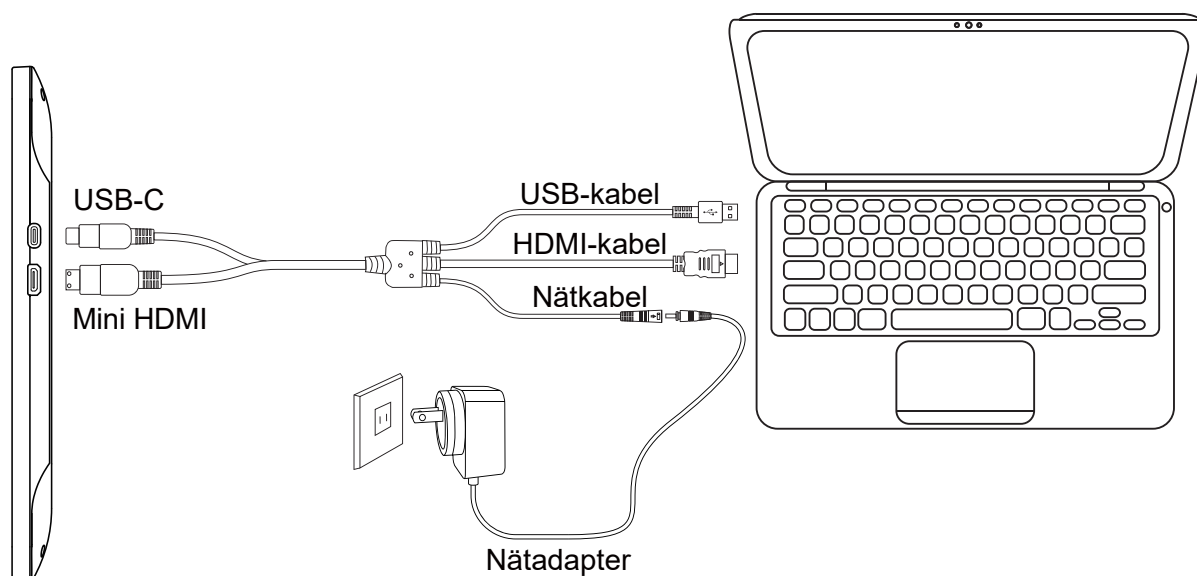



## 1.4 Installation av drivrutin

### 1.4.1 OS-support

Windows 7 eller senare, macOS 10.12 eller senare.

### 1.4.2 Installation av drivrutin

Ladda ner drivrutinen från vår webbplats: [www.gaomon.net/download](http://www.gaomon.net/download)

Efter installationen kan du hitta den grå drivrutinsikonen  i systemfältet, vilket innebär att drivrutinen installerades framgångsrikt; när du ansluter surfplattan till datorn blir ikonen orange , vilket innebär att drivrutinen redan har känt igen surfplattan och du kan börja använda den nu.

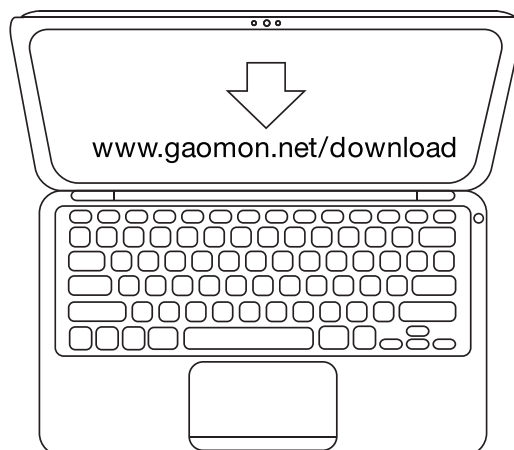

Obs:

1. Innan du installerar måste du avinstallera andra drivrutiner för liknande produkter, inklusive den gamla drivrutinen för den här produkten.
2. Stäng all grafikprogramvara och antivirusprogramvara innan du installerar för att undvika onödiga misstag.

## 1.5 Ersättning av pennspetsar

1. Spetsen kommer att nötas ner efter att ha använts under lång tid, då måste du byta ut den mot en ny spets.
2. Skruva loss pennehållaren och ta ut en ny spets.
3. För in den gamla pennspetsen i hålet längst ner på pennehållaren och luta pennen för att dra ut spetsen.
4. Sätt in en ny pennspets i pennen och tryck in spetsen tills den stannar.

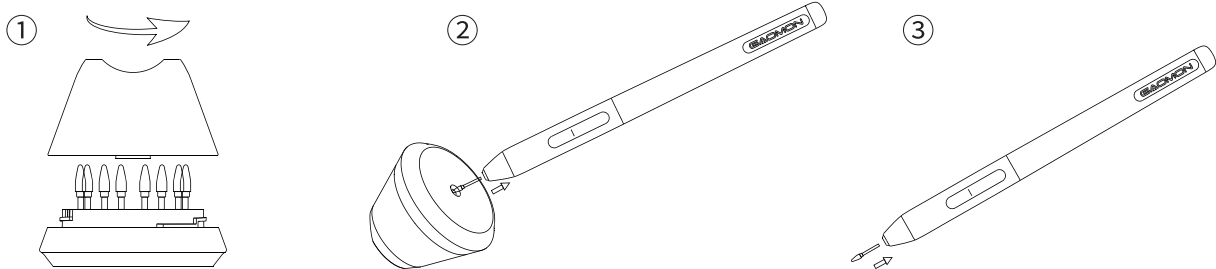

## 2.0 OSD-inställningar

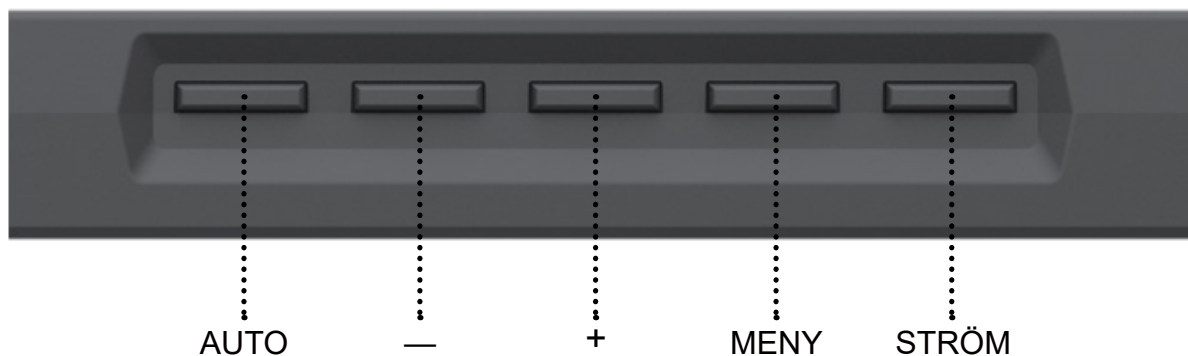

**AUTO** : Innan du öppnar menyn är funktionen automatisk justering. När du har öppnat menyn är funktionen tillbaka till föregående meny.

**-** : När du har öppnat menyn är dess funktion ner/höger/minska.

**+** : När du har öppnat menyn är dess funktion upp/höger/öka.

**MENY** : Tryck för att öppna menyn, efter att ha öppnat menyn är dess funktion bekräfta.

**STRÖM** : Slå på/stäng av skärmen.

**Remark** : Via OSD-menyn kan du justera skärmens ljusstyrka, kontrast, färg och andra parametrar.

## 3.0 Funktionsinställningar

### 3.1 Prompt för enhetsanslutning

1. Ingen enhet hittad: Datorn känner inte igen surfplattan.
2. Enheten fränkopplad: Datorn har känt igen pennskärmen.

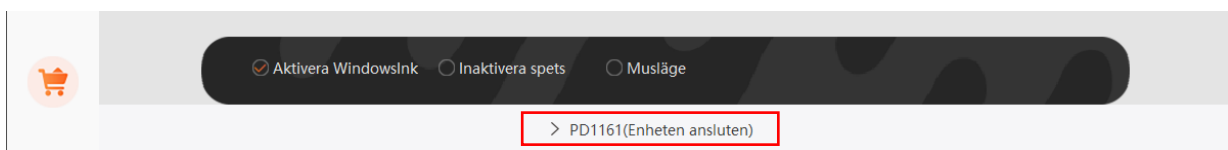
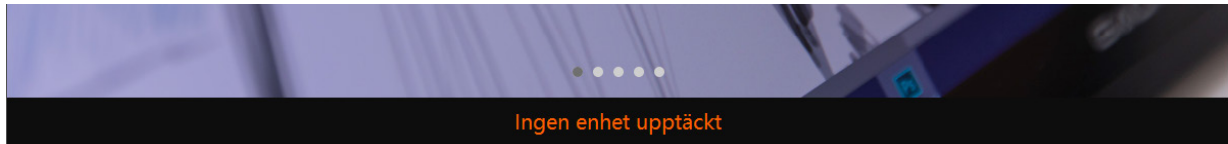

## 3.2 Inställning av arbetsområde

### 3.2.1 Använda flera skärmar

Markörens placering beror på det skärmläge du valde när du anslöt pennskärmen till en extern bildskärm (t.ex. bärbar dator eller allt-i-ett-PC), till exempel:

I Duplicate Mode (dupliceringsläge) visar pennskärmen och den externa bildskärmen samma bild och markören visas på båda skärmarna samtidigt.

I Extend Mode (utökat läge) måste du välja bildskärm i drivrutinsgränssnittet för att bestämma markörens plats.

När markörens plats är bestämd kan du mappa arbetsområdet i drivrutingsgränssnittet.

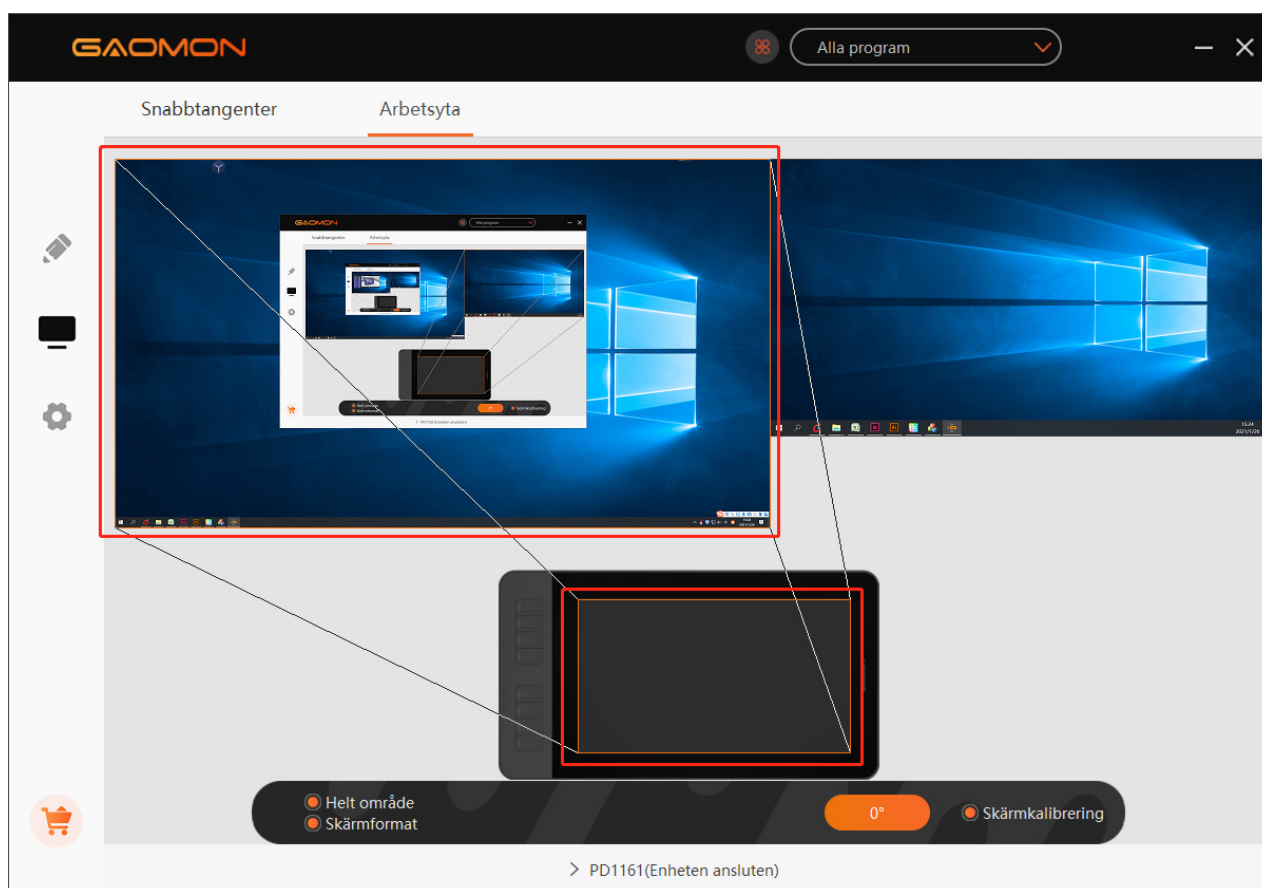

### 3.2.2 Arbetsområdesinställning

Definiera tablettområdet som ska mappas till skärmområdet.

1. Fullt område: hela surfplattans aktiva område. Det här är standardinställningen.
2. Anpassat område: Dra hörnen på förgrunds bilden för att välja skärmområde.

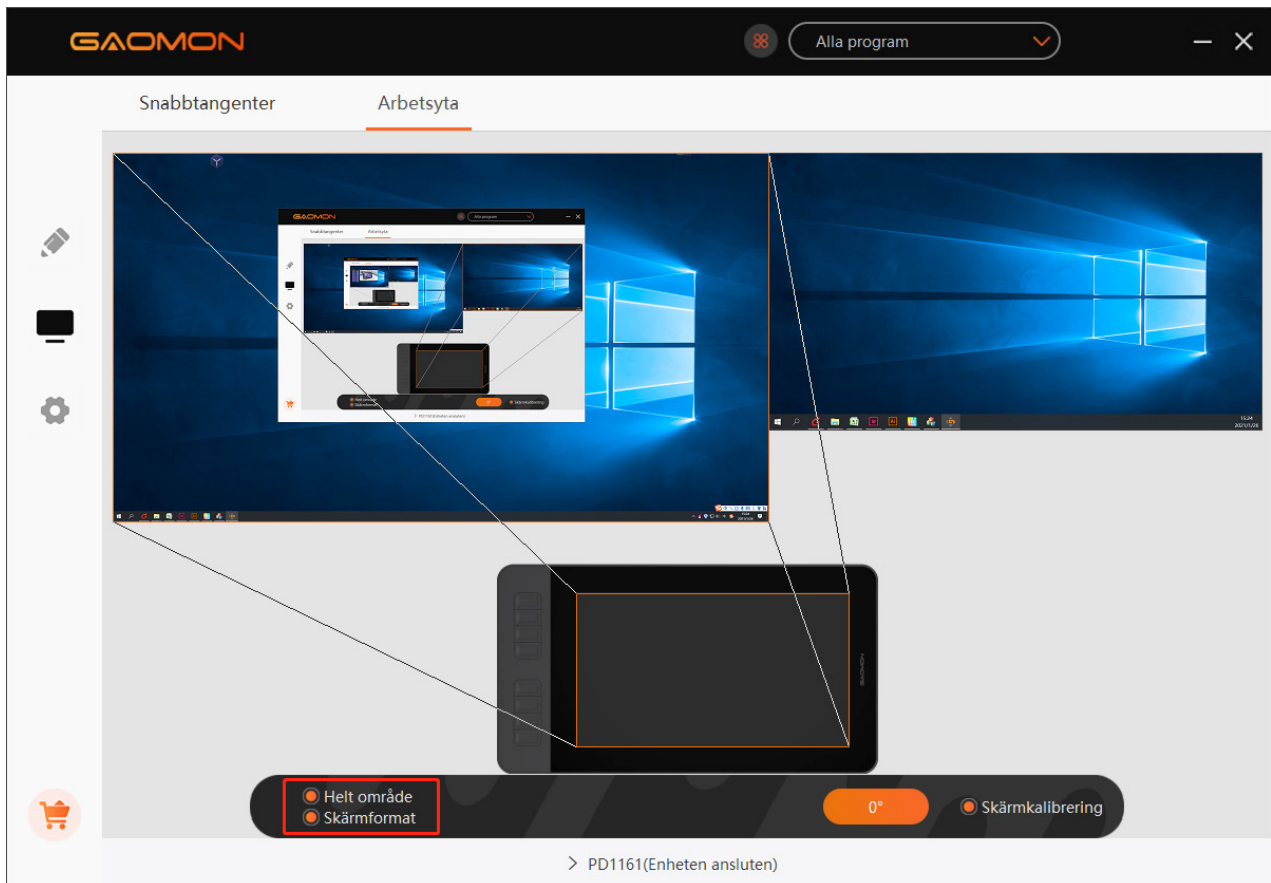

### 3.2.3 Roter arbetsområde

Genom att ändra riktningen på pennskärmen för att ge användarna fler val. Fyra riktningar finns tillgängliga.

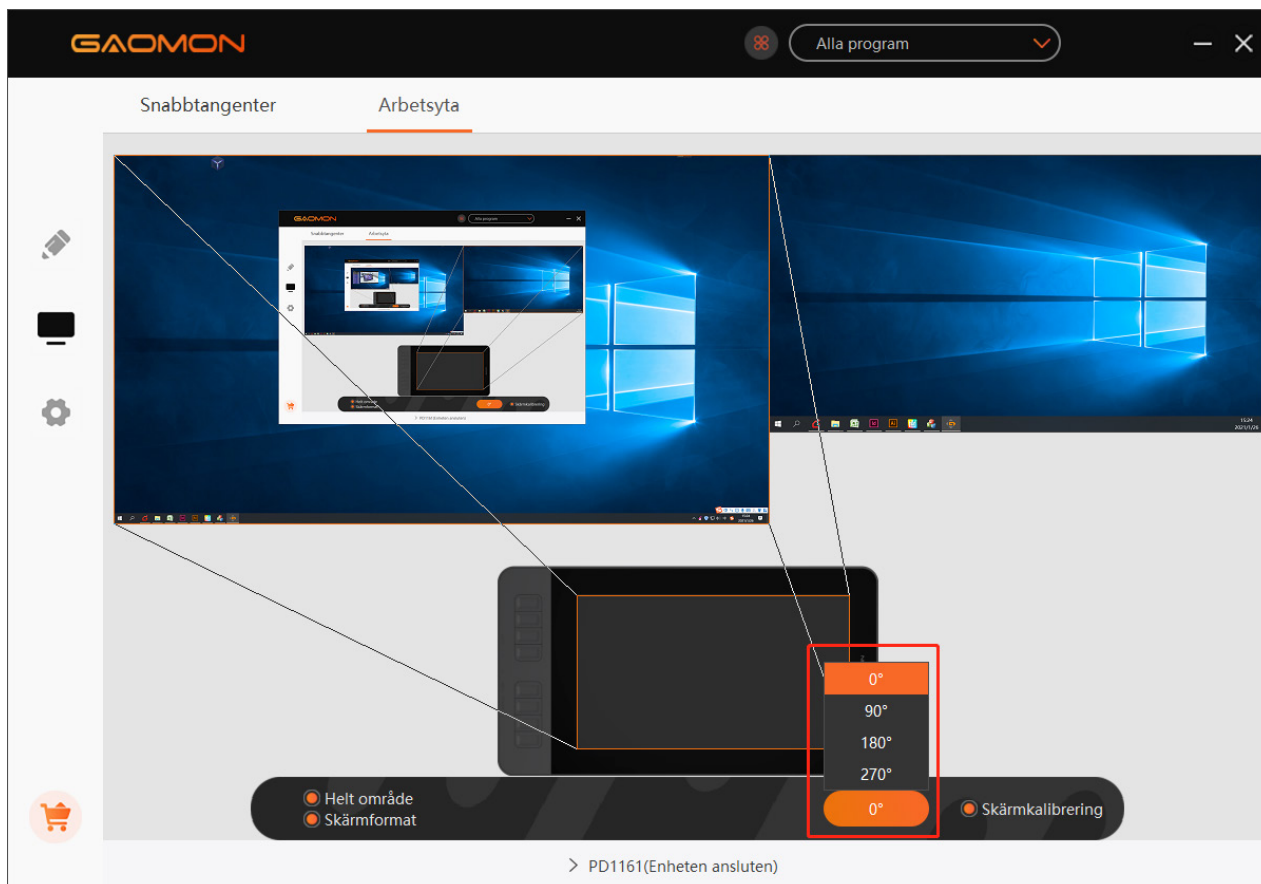

### 3.2.4 Genvägsknappar Funktionsinställning

**Standardinställning:** Placera markören på genvägsknappen eller klicka på tryckknappen för att hitta standardvärdena.

**Anpassad inställning:** Välj den funktion som ska uppnås i popup-dialogrutan och den kommer att sparas automatiskt.

**Aktivera / inaktivera tryckknappar:** Markera / avmarkera "Aktivera tryckknappar".

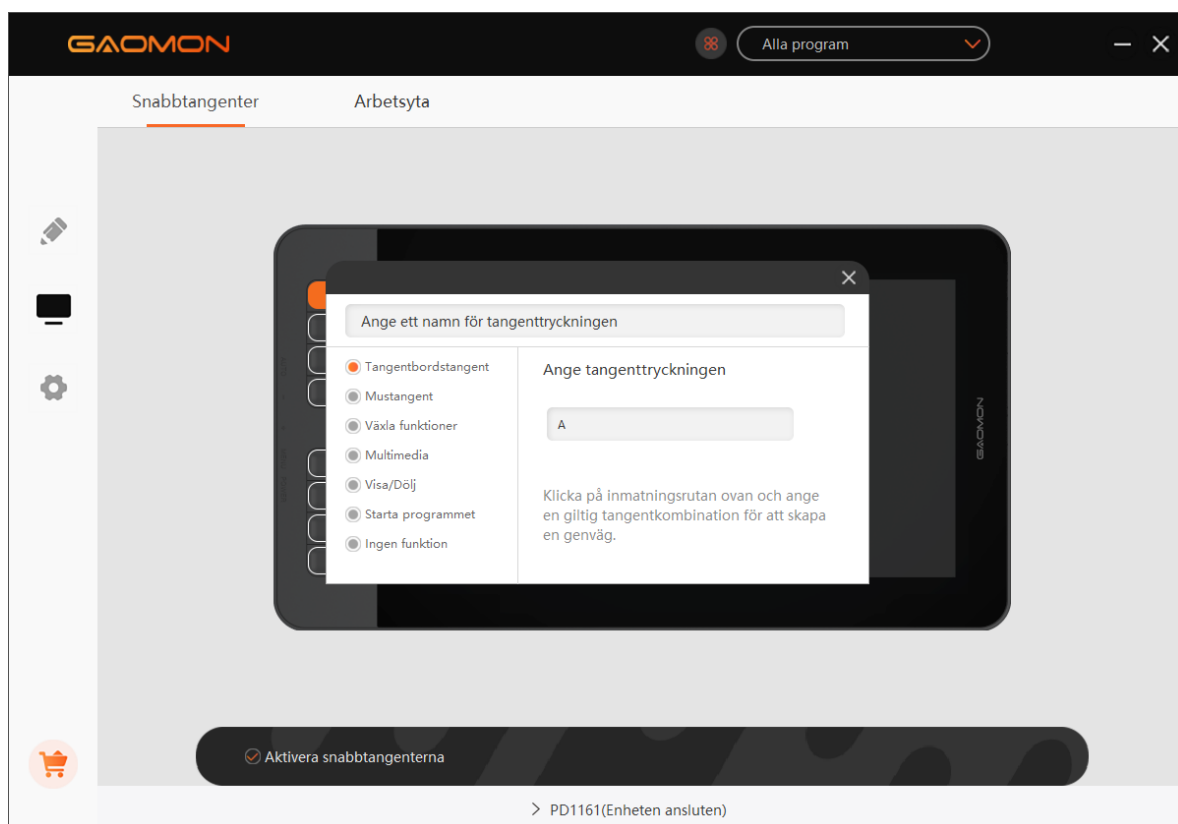
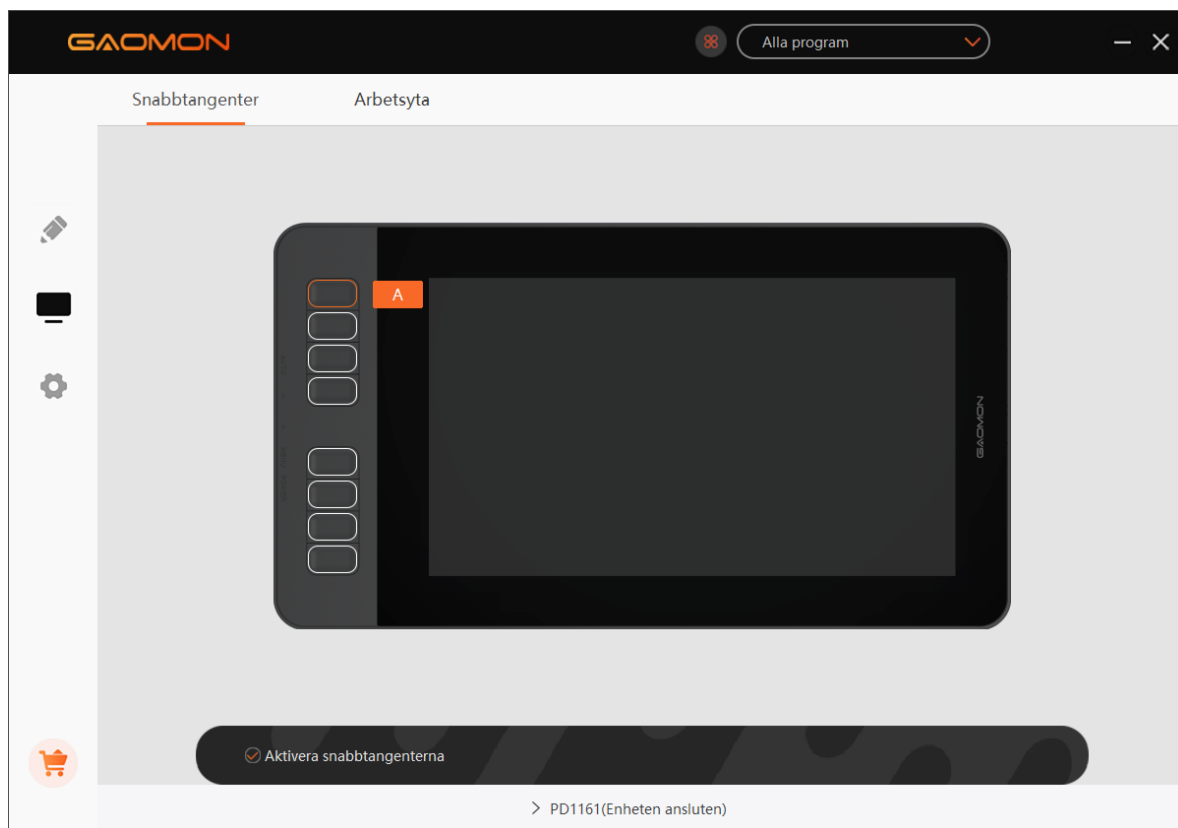

### 3.3 Funktionsinställning av pennans knappar

Anpassad inställning: Välj den funktion som ska uppnås i popup-dialogrutan och den kommer att sparas automatiskt.

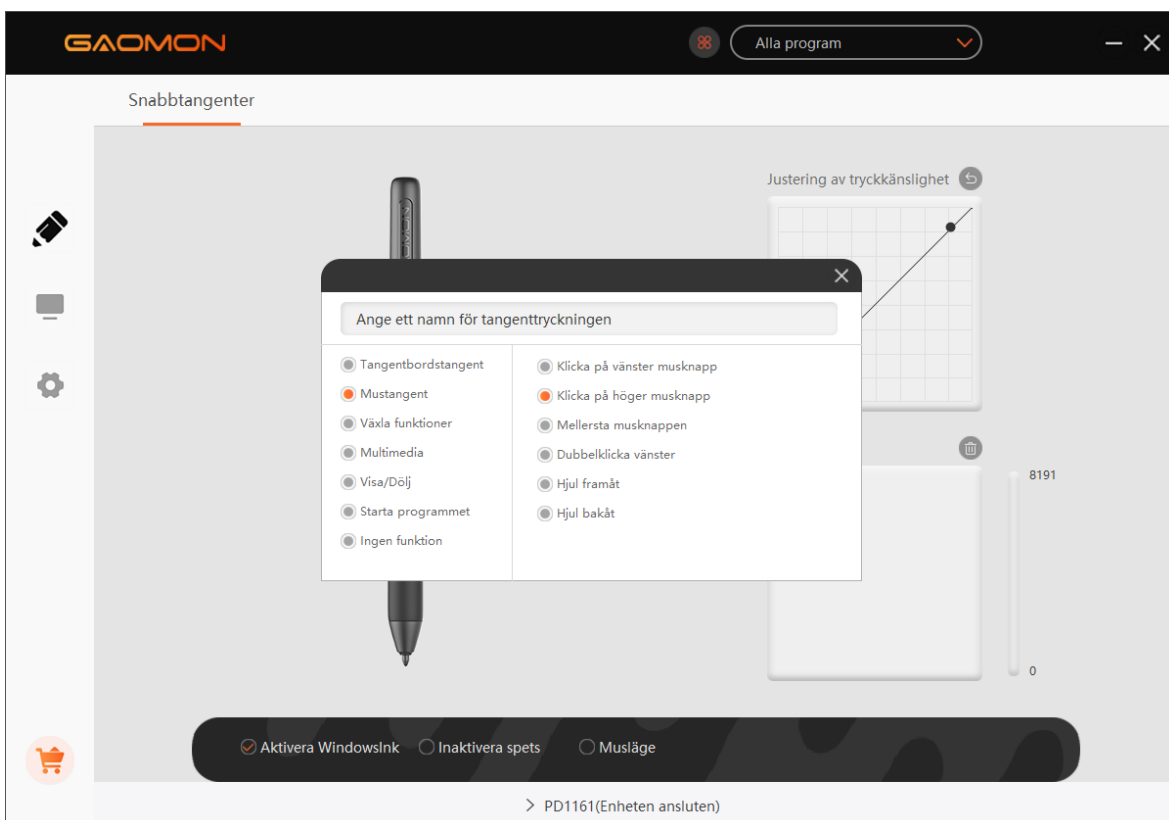
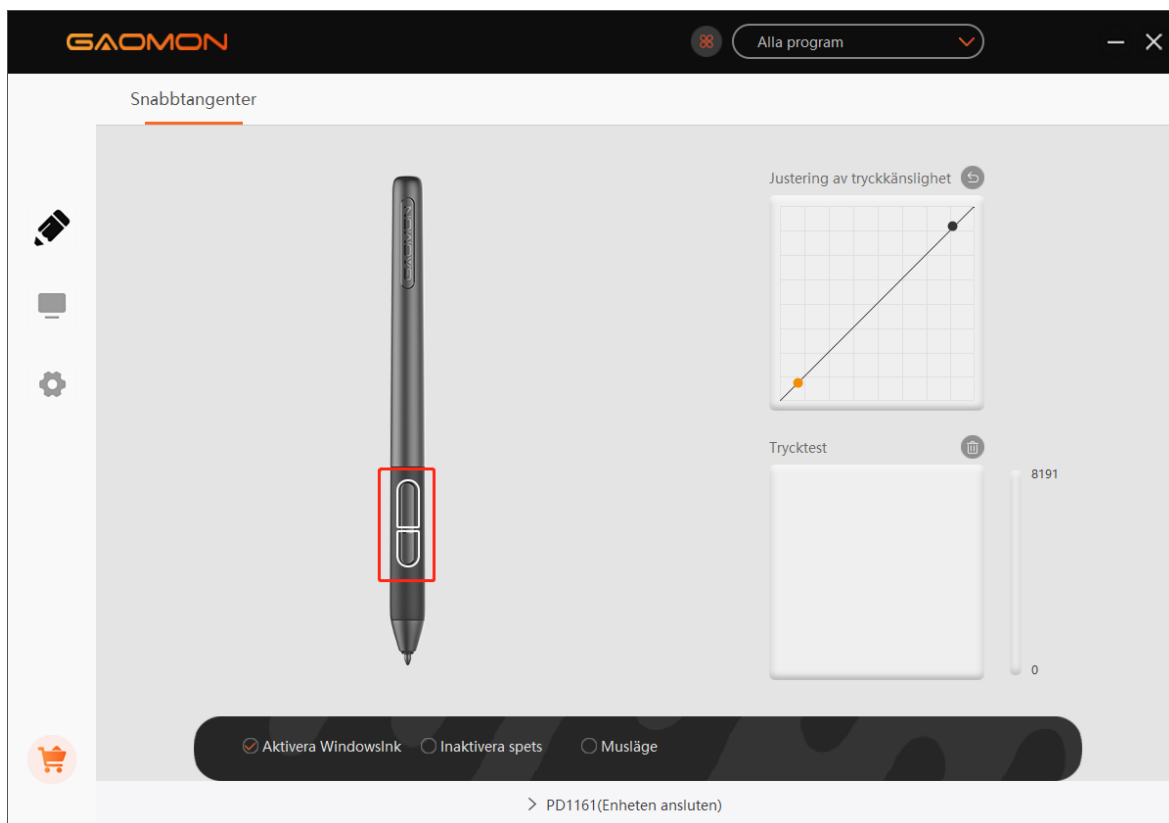

### 3.4 Inställning av tryckkänslighet

The pressure sensitivity will be changed by dragging the points of the pressure curve.

Drag the points to the upper left for higher sensitivity.

Drag the points to the lower right for lower sensitivity.

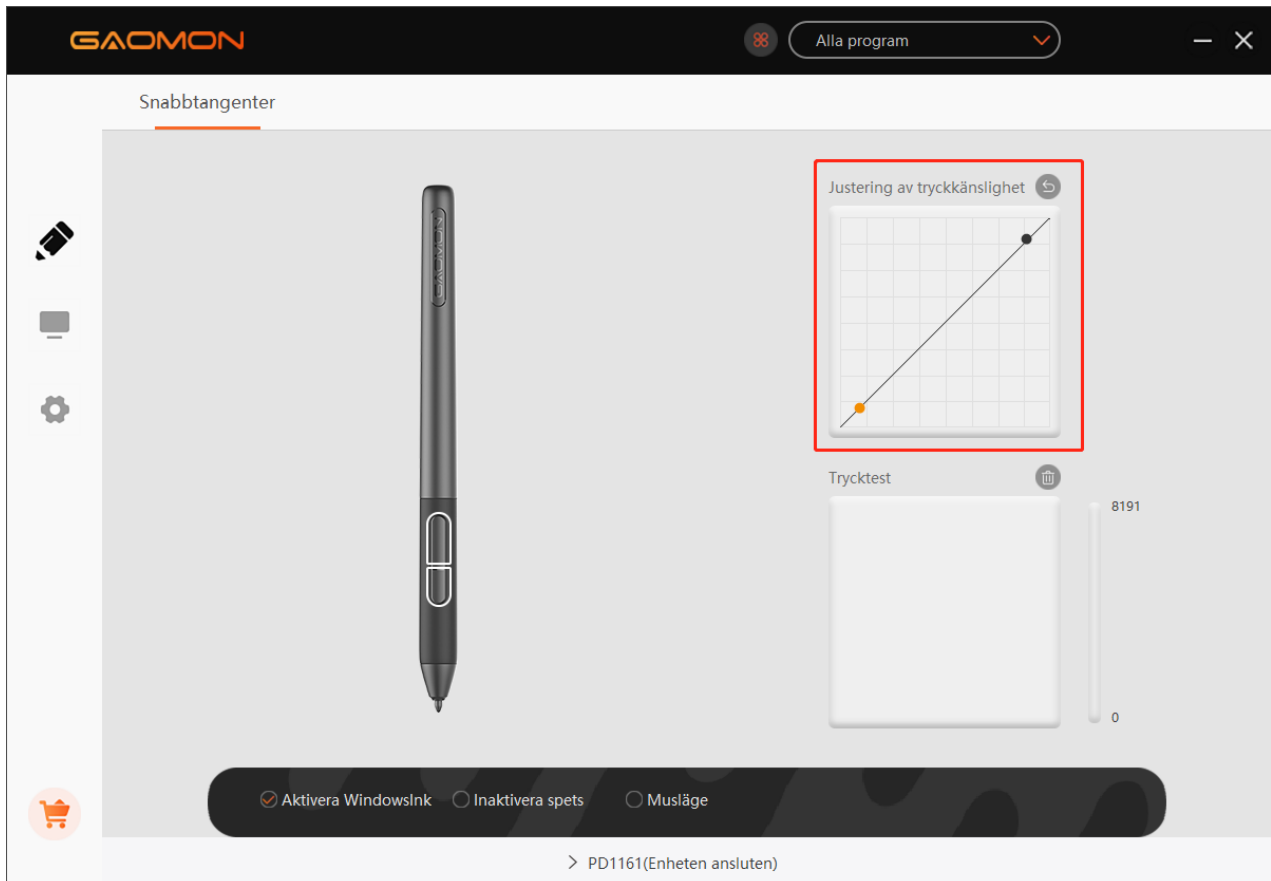

### 3.5 Test av penntryck

Du kan gradvis trycka pennan mot skärmen för att testa trycknivån.

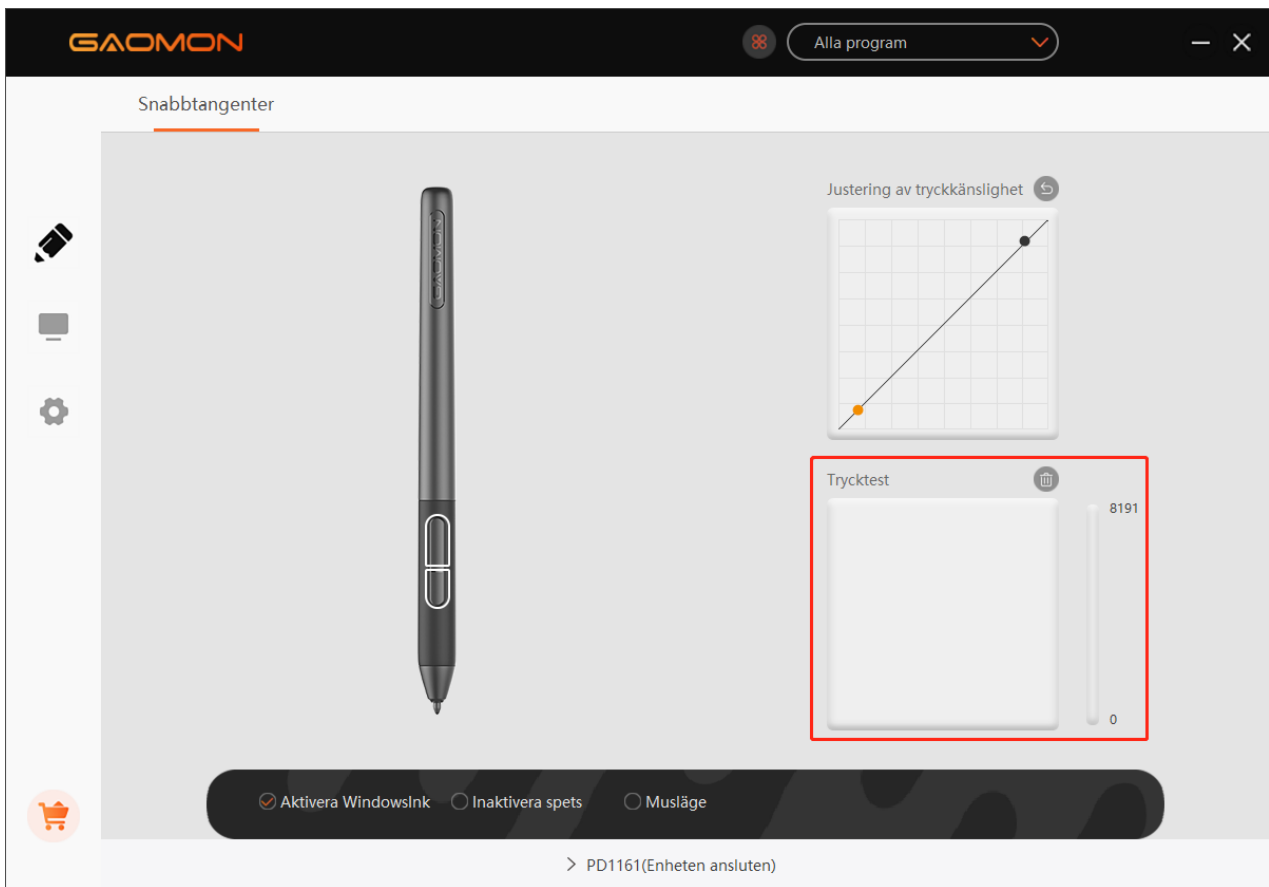

### 3.6 Kalibrering

Skärmkalibrering: Klicka på det röda korset på skärmen för att slutföra kalibreringen.

Fabriksåterställning Klicka på "Fabriksåterställning" för att återställa pennskärmen.

Avbryt kalibrering: Klicka på "Avbryt kalibrering" eller tryck på "ESC" för att stoppa kalibreringen.

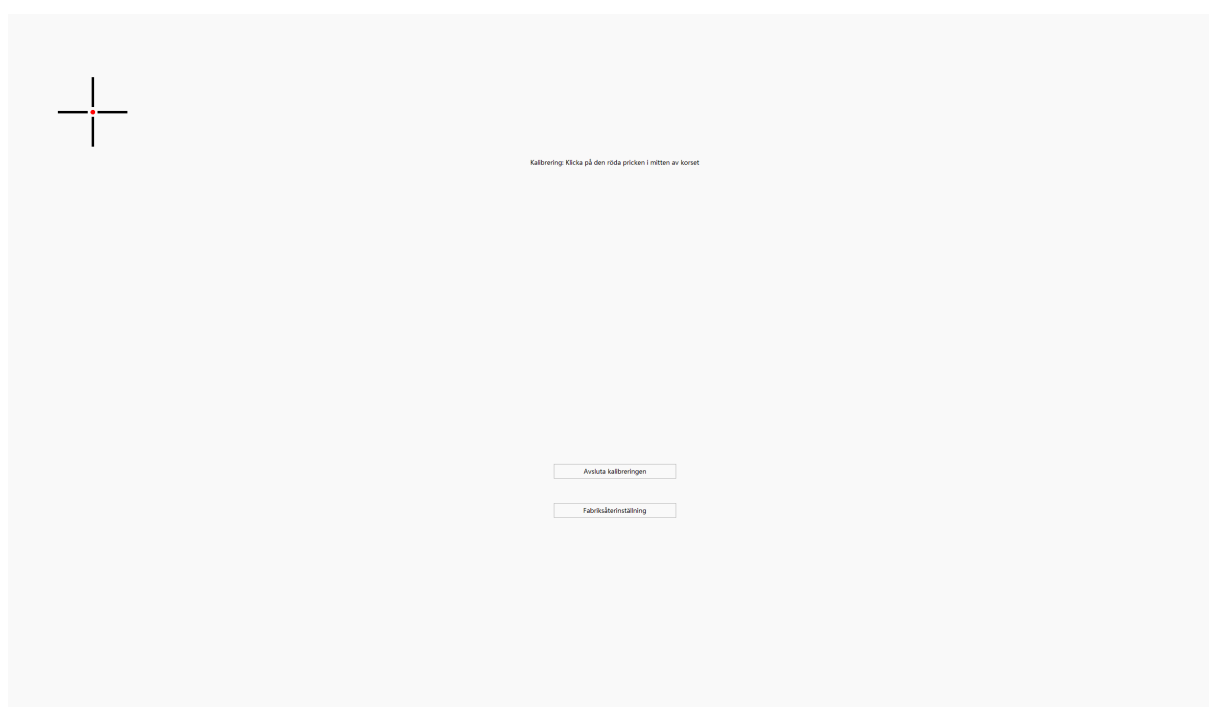
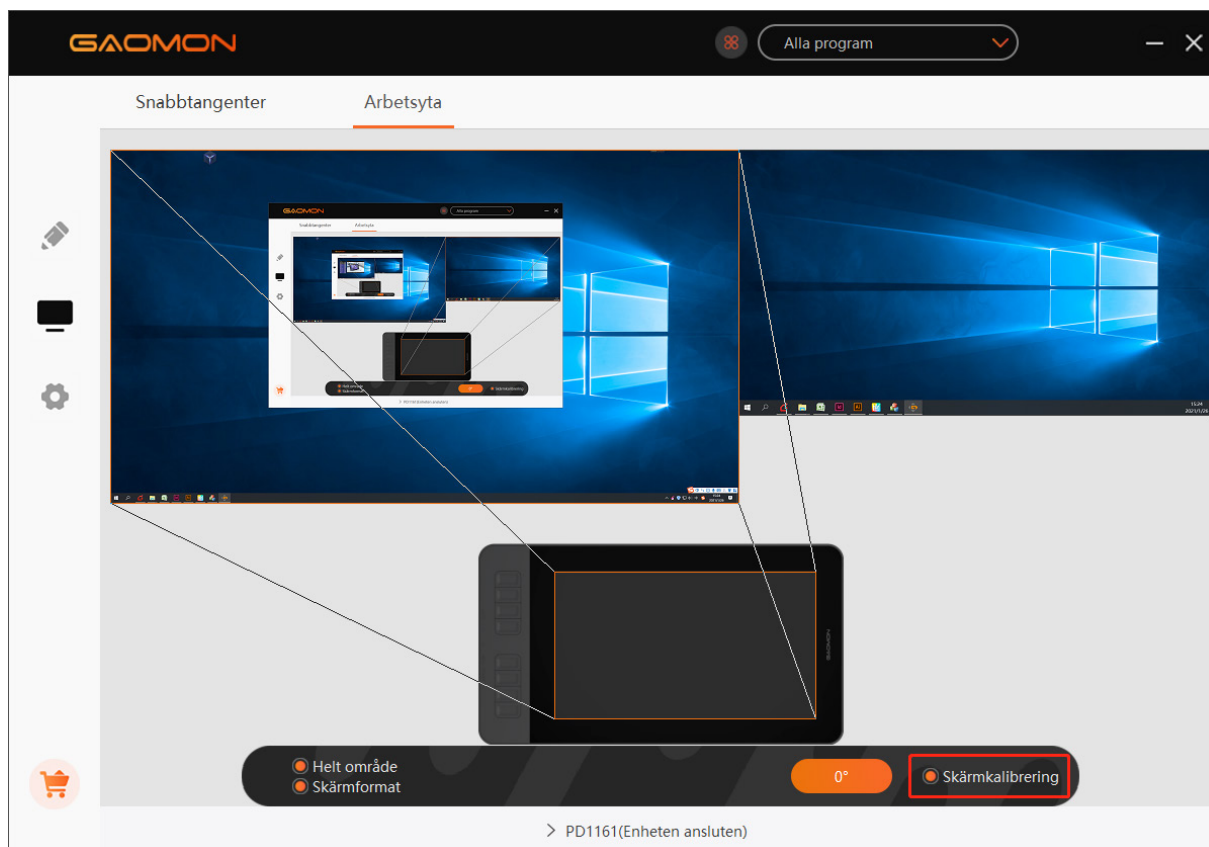

### 3.7 Aktivera Windows-bläckfunktionen

Funktionen är för programvara som stöder Windows Ink, till exempel Microsoft Office, Windows Journal, Adobe Photoshop CC, SketchBook 6 och så vidare.

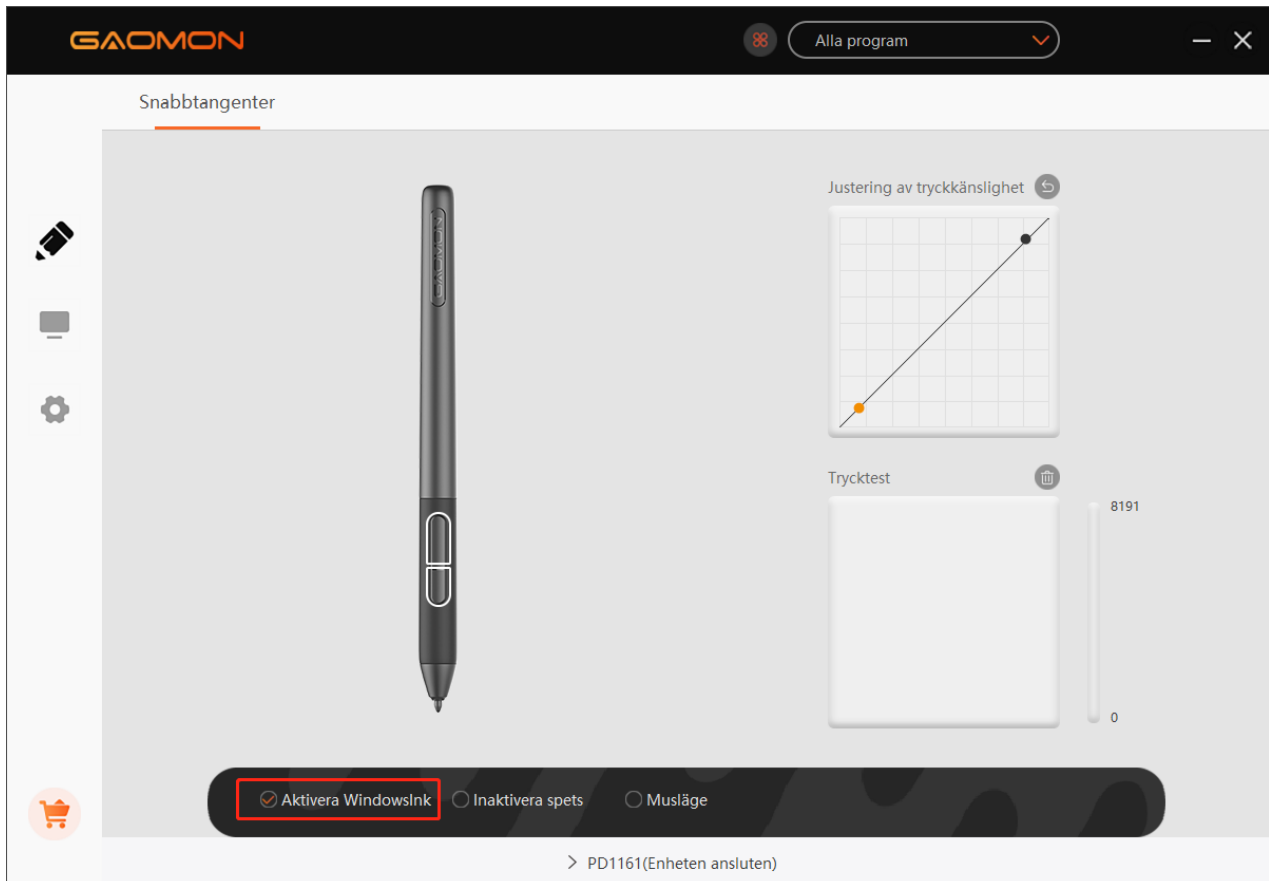

### 3.8 Musläge (Endast för specifika modeller)

Som visas nedan markerar du kryssrutan framför musläget för att öppna musläget. När du flyttar pennan under musläget rör sig markören enligt den relativa koordinatprincipen, som att flytta markören med musen. Det betyder att du kan klicka på ikoner eller välja alternativ i skärmkanten utan att flytta pennan till kanten av arbetsområdet.

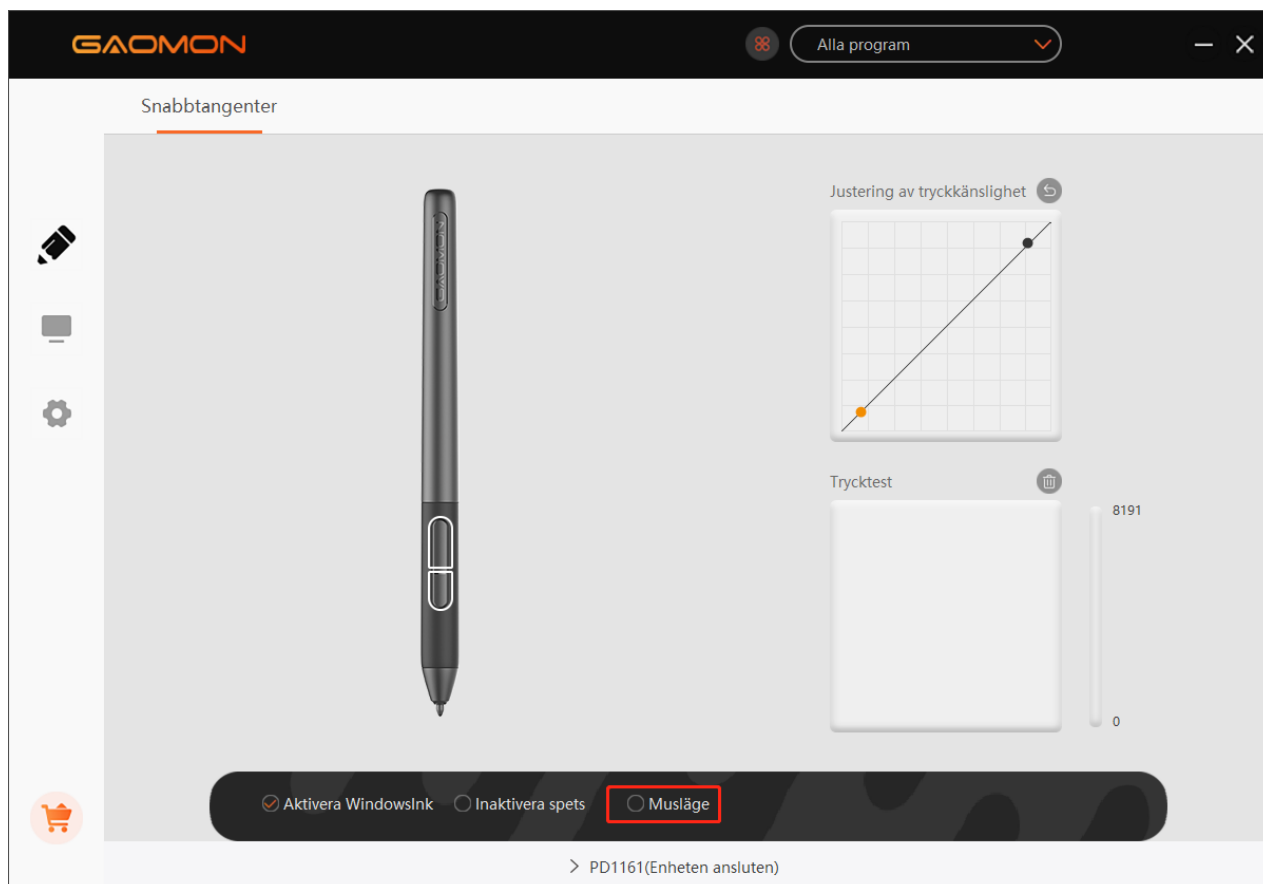

### 3.9 Anpassa tryckknappar och tryckkurva

Du kan anpassa funktionen för tryckknappar och tryckkurva för olika program. Välj ett program, anpassa funktionen för tryckknapparna och justera tryckkurvan, inställningarna kommer att sparas automatiskt.

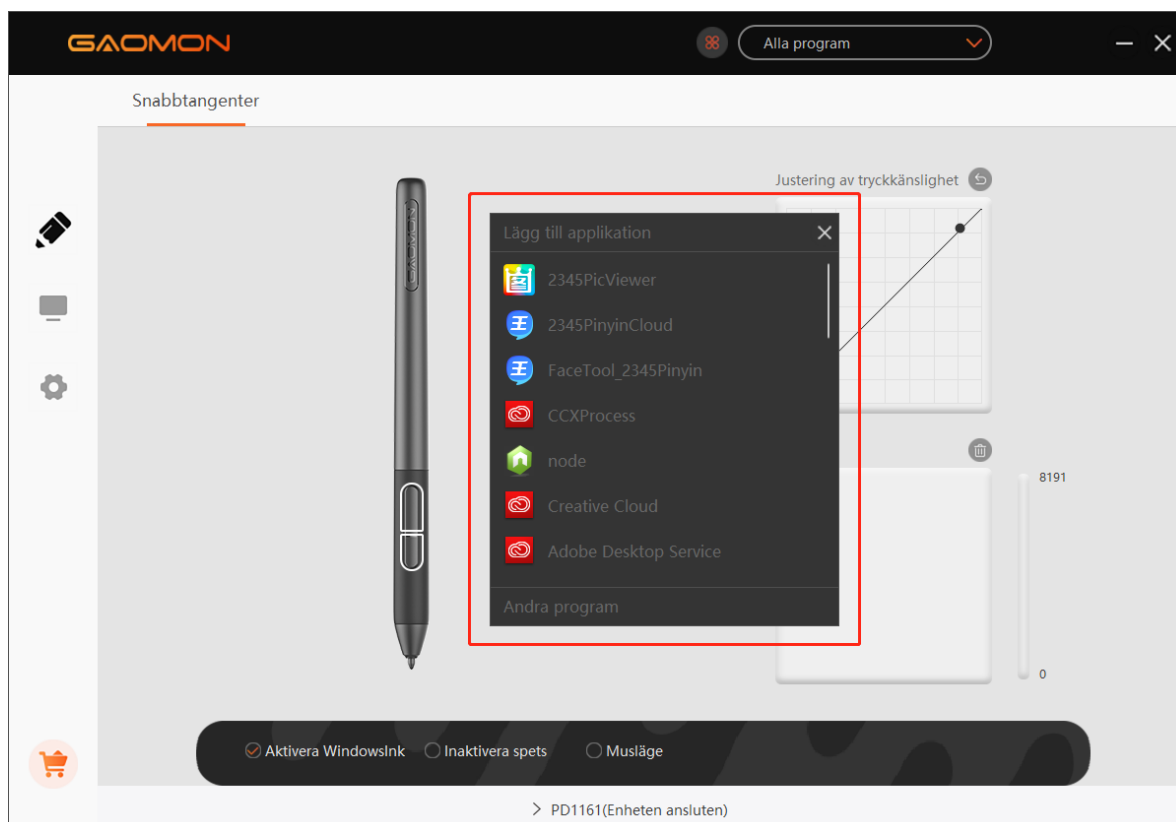
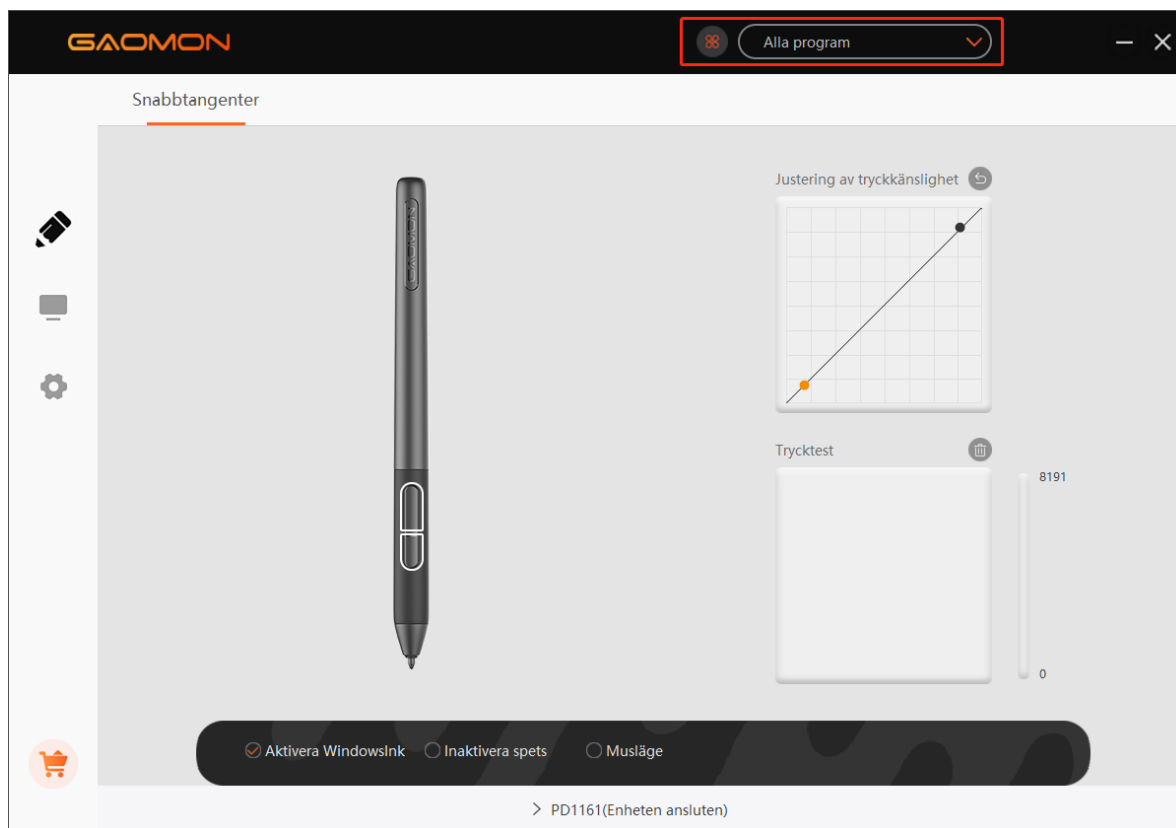

### 3.10 Dataexport och import

Drivrutinen stöder export och import av dina anpassade konfigurationsdata för produkten, vilket är bekvämt för dig när du använder annan programvara och kan undvika problem med upprepade inställningar.

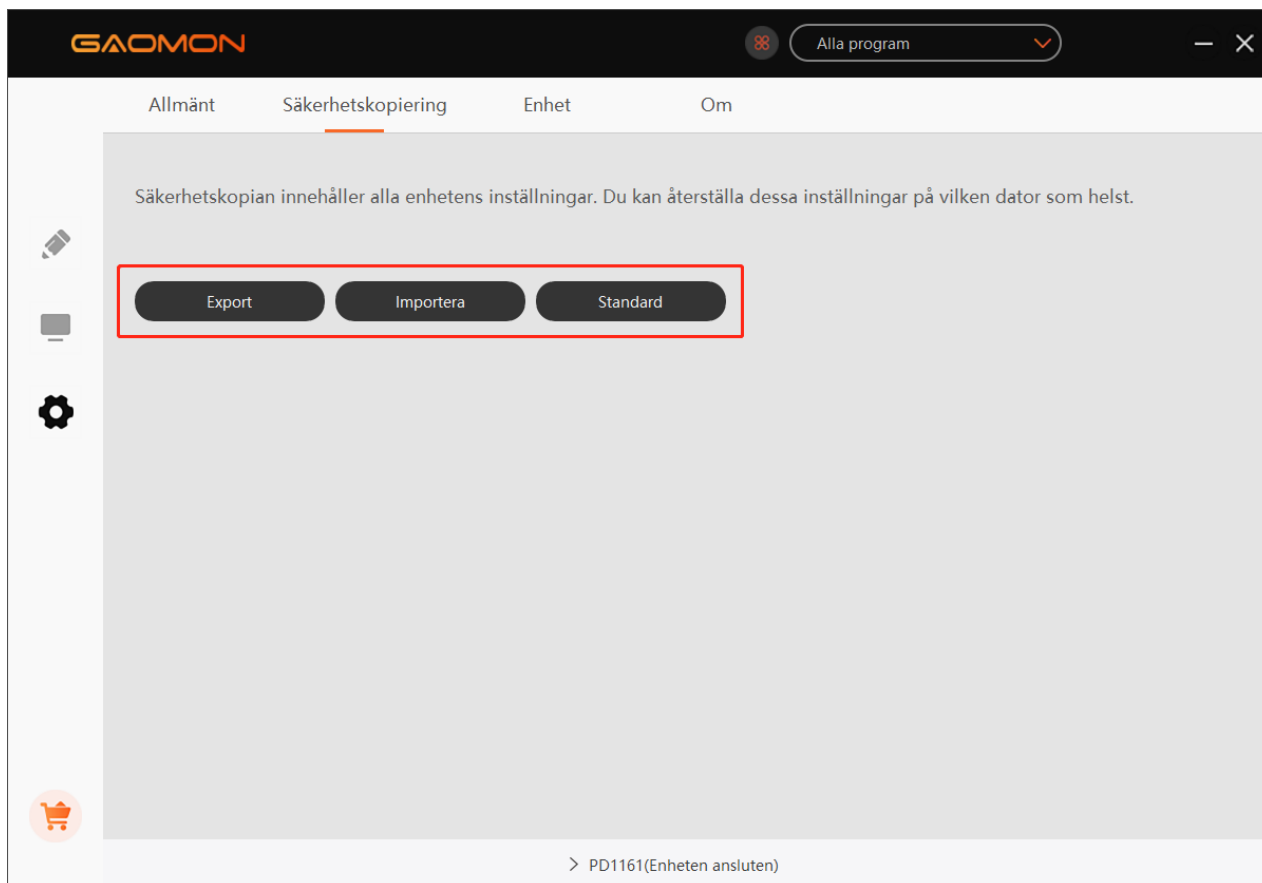

## 4. Specifikationer

	Model	PD1161
Skärm	Panelstorlek	11,6 tum
	Upplösning	1920 x 1080 (16:9)
	LCD-typ	IPS
	Aktivt område	256,3 x 144,2 mm
	Kontrastförhållande	1000:1
	Ljusstyrka	220 cd/m2
	Svarstid	25 ms
	Synvinkel	89°/89°(H)/89°/89°(V) (Typ) (CR > 10)
	Gamut	72% Ntsc
	Visningsfärg	16,7 M
Touch	Touch-teknik	Batterifri elektromagnetisk resonans
	Touch-upplösning	5080LPI
	Trycknivå	8192Nivå
	Rapporteringsfrekvens	≥220PPS
	Höjdsensor	10 mm
	Noggrannhet	±0.5mm (mitt) ±3mm (hörn)
Digital penna	Modell	AP50
	Nettovikt	16.5g
	Mått	160 x Φ12 mm
	Sidoknappar	Två anpassningsbara knappar
Allmänt	Strömförbrukning under drift	12W
	Ingångsspänning	100-240 VAC, 50/60Hz
	Utgångsspänning	DC12V 1A
	Videogränssnitt	HDMI
	Tryck på tangent	8 Anpassningsbar Tryck på tangent
	Mått	361,6 x 200 x 13mm
	Nettovikt	0,86KG
	OS Support	Windows 7 eller senare, macOS 10.12 eller senare

## 5.0 Felsökning

### 5.1 Möjliga driftstörningar relaterade till SKÄRM

Onormala fenomen	Möjliga lösningar
Strömindikatorn blinkar inte	*Se till att strömmen är på *Kontrollera strömuttag nätkabel
Ingen signal – energisparande – helt svart	<ol style="list-style-type: none"> <li>1. Se till att 3-i-2-kablarna är väl anslutna.</li> <li>2. Om du använder en stationär dator, se till att HDMI-porten är ansluten till grafikkortet och inte till moderkortet.</li> <li>3. Om du använder en dator med Windows OS, se till att trycka på "Windows + p" på tangentbordet och välj sedan Duplicera eller Utöka. Välj inte Endast dator eller Endast projektor.</li> <li>4. Om det inte finns någon HDMI-port på din dator behöver du en extra HDMI-adapter. Vi rekommenderar INTE en USB till HDMI-adapter. Vi rekommenderar inte heller en USB-hubb. Vi rekommenderar DVI/VGA/Display Port/Type-C/Thunderbolt, osv. till HDMI-adaptrar.</li> </ol>
Ingenting visas alls, utan indikatorlampa.	<ol style="list-style-type: none"> <li>1. Kontrollera att nätsladden är väl ansluten.</li> <li>2. Prova ett annat eluttag.</li> </ol>
Visar endast bakgrundsbild & aktivitetsfältet på datorskärmen.	<ol style="list-style-type: none"> <li>1. Det beror på att du befinner dig i utökat läge just nu. Det är en normal situation.</li> <li>2. Om du inte känner till det utökade läget rekommenderar vi att du använder duplicerat-/spegelläge. Windows OS: Tryck på tangentkombinationen — Windows + p — och välj sedan Duplicera. Mac OS: Systempreferens — Skärmar — Arrangemang — "Spegelskärmar"</li> <li>3. Om du väljer att använda i utökat läge. Se till att du väljer pennskärm som arbetsområde i GAOMON drivrutin. Det är vanligtvis "Skärm 2".</li> </ol>
Bilder är suddiga	Ställ in skärmupplösningen på 1920 x 1080.
Brist på färger	Kontrollera att signalträdens stift inte är böjda eller brutna.
Det finns kromatisk avvikelse	Eftersom den regionala färgtemperaturen är olika är en mindre kromatisk.
Bilder skakar eller krusningsbilder visas	Det är troligt att det finns elektrisk utrustning i närheten som medför elektronisk störning.

## 5.2 Driftstörningar relaterade till FUNKTIONER

Onormala fenomen	Möjliga lösningar
Pennan fungerar inte och inget tryck i grafikprogramvaran	<p>1. När pennan inte fungerar enbart i konstprogram: Avinstallera drivrutinen och installera om den. Om du använder Windows OS, se till att du kör som administratör när du installerar drivrutinen. (Men kör inte som administratör på en stationär dator efter att drivrutinen har blivit korrekt installerad)</p> <p>2. När pennan inte fungerar överallt: Prova med att ta ut och sätta i USB-kabeln igen. Prova olika USB-portar på datorn. Prova med en annan dator.</p>
Markörrörelsen är onormal	Prova med att ta ut och sätta i USB-kabeln igen eller starta om datorn.
Sidoknappen på den digitala pennan fungerar inte	När du trycker på sidoknappen, se till att spetsen inte rör vid glasytan och att avståndet mellan spetsen och ytan är inom 10 mm.
Det finns en avvikelse mellan spetsen och markören	Försök med kalibrering

**GAOMON-drivrutinen indikerar "enhet ansluten", men pennan svarar inte i Mac OS 10.14 eller högre versioner.**

Hitta svar här: [https://www.gaomon.net/question/macos\\_mojave\\_catalina\\_solution.html](https://www.gaomon.net/question/macos_mojave_catalina_solution.html)

Obs:

För mer information kontakta oss via e-post: [service@gaomon.net](mailto:service@gaomon.net)

Eller hitta svar här: <https://blog.gaomon.net/faq-list/>

## 6.0 Kontakta oss för kundservice

GAOMON TECHNOLOGY CORPORATION

 [www.facebook.com/Gaomonpentablet](http://www.facebook.com/Gaomonpentablet)

 [twitter.com/Gaomonpentablet](https://twitter.com/Gaomonpentablet)

 [service@gaomon.net](mailto:service@gaomon.net)

 <https://www.gaomon.net>